

# **AX64 Pro**

## **使用手冊**

DOC. NO. : AX64P-OL-C0003B



## 本說明所包含的

<b>AX64 Pro .....</b>	<b>1</b>
本說明所包含的.....	2
在您開始之前.....	10
快速安裝步驟.....	11
主機板外觀圖.....	12
方塊圖.....	13
<b>硬體部份.....</b>	<b>14</b>
JP14 清除 CMOS.....	15
CPU 插槽.....	16
CPU 風扇與機殼風扇連接器.....	17
CPU 的免跳線設計.....	18
JP23/JP29 FSB/PCI 時脈倍頻.....	23
DIMM 插槽.....	25
記憶體電源指示燈.....	27
前方控制面板.....	28

ATX 電源連接器.....	30
AC 電源自動回復.....	31
IDE 與軟碟機之連接.....	32
IrDA 紅外線連接器.....	35
WOM (數據機喚醒).....	36
WOL (LAN 喚醒).....	39
4 倍速 AGP 繪圖卡加速槽.....	41
AMR (音效/數據升級卡).....	42
PC99 彩色背板.....	43
支援 4 組 USB 埠.....	44
JP12 主機板內建音效開關.....	45
數據機語音連接器.....	46
Video_Audio_IN 音效連接器.....	47
CD 音效連接器.....	48
免電池的長壽命設計.....	49
過電流保護裝置.....	50

硬體監控系統.....	52
可重置保險絲.....	53
JP30 BIOS 防護措施(100%防止病毒入侵).....	54
千禧蟲(Y2K).....	56
2200uF 低阻抗電容器.....	58
電路板之佈局(頻譜隔離設計).....	60
24K 鍍金散熱片.....	61
<b>驅動程式與公用程式.....</b>	<b>62</b>
紅利包光碟中的自動安裝程式.....	63
安裝 Windows 95.....	64
安裝 Windows 98.....	65
安裝 Windows 98 SE 及 Windows2000.....	66
安裝威盛四合一驅動程式.....	67
安裝主機板內建之音效驅動程式.....	68
安裝硬體監視公用程式.....	69
ACPI 硬碟瞬間開機.....	70

ACPI 記憶體瞬間開機(STR) .....	77
<b>AWARD BIOS .....</b>	<b>79</b>
進入 BIOS 設定 .....	80
改變顯示語言 .....	81
Standard CMOS Setup .....	82
BIOS Features Setup .....	88
Chipset Features Setup .....	98
Power Management Setup .....	106
PNP/PCI Configuration .....	113
Load Setup Defaults .....	121
Load Turbo Defaults .....	122
Integrated Peripherals .....	123
Password Setting .....	135
IDE HDD Auto Detection .....	136
Save & Exit Setup .....	138
Load EEPROM Default .....	139

Save EEPROM Default.....	139
Exit without Saving.....	139
NCR SCSI BIOS and Drivers.....	139
BIOS 升級.....	140
關於超頻.....	<b>141</b>
建議的超頻設定.....	143
VGA 與硬碟機.....	145
專用名辭.....	<b>146</b>
AC97 .....	146
ACPI (Advanced Configuration & Power Interface) .....	146
AGP (Accelerated Graphic Port) .....	146
AMR (Audio/Modem Riser) .....	147
AOpen Bonus Pack CD .....	147
APM.....	147
ATA/66.....	147
ATA/100.....	147

<i>BIOS (Basic Input/Output System)</i> .....	148
<i>Bus Master IDE (DMA mode)</i> .....	148
<i>CODEC (Coding and Decoding)</i> .....	148
<i>DIMM (Dual In Line Memory Module)</i> .....	148
<i>ECC (Error Checking and Correction)</i> .....	149
<i>EDO (Extended Data Output) Memory</i> .....	149
<i>EEPROM (Electronic Erasable Programmable ROM)</i> .....	149
<i>EPROM (Erasable Programmable ROM)</i> .....	149
<i>FCC DoC (Declaration of Conformity)</i> .....	150
<i>FC-PGA</i> .....	150
<i>Flash ROM</i> .....	150
<i>FSB (Front Side Bus) Clock</i> .....	150
<i>I2C Bus</i> .....	150
<i>P1394</i> .....	151
<i>Parity Bit</i> .....	151
<i>PBSRAM (Pipelined Burst SRAM)</i> .....	151

PC100 DIMM.....	151
PC133 DIMM.....	151
PDF Format.....	152
PnP (Plug and Play).....	152
POST (Power-On Self Test).....	152
RDRAM (Rambus DRAM).....	152
RIMM.....	152
SDRAM (Synchronous DRAM).....	153
SIMM (Single In Line Memory Module).....	153
SMBus (System Management Bus).....	153
SPD (Serial Presence Detect).....	153
Ultra DMA/33.....	154
USB (Universal Serial Bus · 萬用連接埠).....	154
ZIP 檔案.....	154
<b>問題排解.....</b>	<b>155</b>
<b>技術支援.....</b>	<b>159</b>



產品編號與產品流水號.....	161
產品型號與 BIOS 版本.....	162

## 在您開始之前



本線上說明書是使用PDF 格式所撰寫，因此我們建議您使用 Adobe Acrobat Reader 4.0 軟體來閱讀，這個軟體已經包含在紅利包 CD 光碟中了，或者您可以至 [Adobe web site](#) 公司的網頁免費下載。

雖然本線上說明已經調整最適合於在螢幕上直接閱讀，但您仍然可以將它以 A4 的紙張列印出來，請將列印版面設定為 A4 紙張並且每張可以容納 2 頁，以節省紙張。欲列印時請選擇 **檔案 > 版面配置** 並依照您印表機所指示的步驟即可。

感謝您為環保所做的配合。

## 快速安裝步驟

本頁所介紹的是如何以最短的時間安裝您的系統，請依照以下步驟進行：

- 1 安裝[CPU](#)及其[風扇](#)
- 2 安裝系統記憶體([DIMM](#))
- 3 接上控制面板的連接線
- 4 連接 [IDE](#) 裝置與軟碟機的排線
- 5 接上 [ATX](#) 電源線
- 6 連接背面控制面板的裝置
- 7 打開電源並讀入 [BIOS](#) 內定值
- 8 設定 [CPU](#) 工作頻率
- 9 重新啓動
- 10 安裝作業系統(如 [Windows 98](#))
- 11 安裝驅動程式與工具程式

## 主機板外觀圖

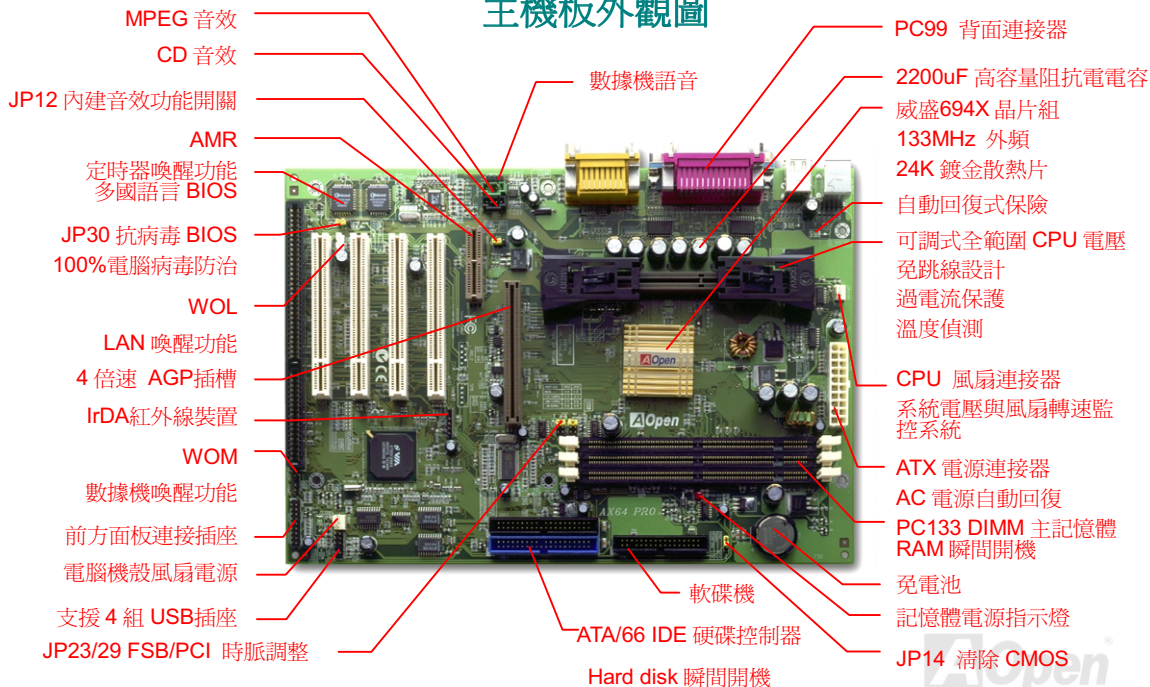

方塊圖

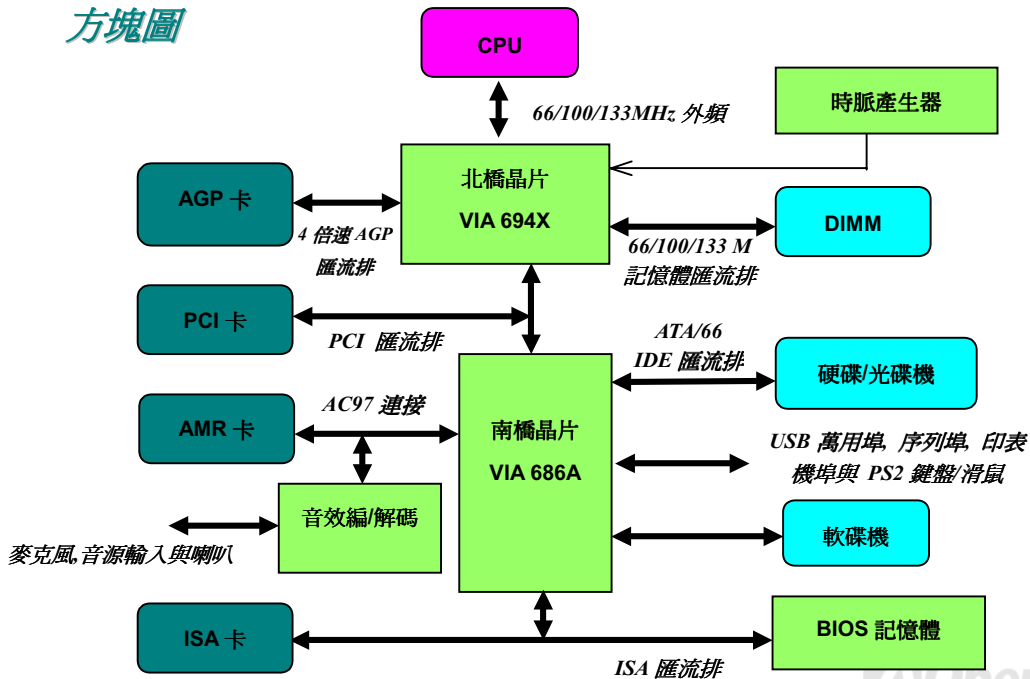

## 硬體部份

這一章將說明本主機板的跳線、連接器與硬體裝置。



**備註：**靜電將有可能損壞您的處理器、磁碟、介面卡或其它裝置，請務必在您組裝系統之前遵循以下重要訊息。

1. 在尚未確定需要安裝該裝置之前，請不要將該裝置的包裝拆開。
2. 請在穿著靜電防護手挽套並確定連接至系統的金屬部份後再拿取電腦零件或裝置，並且在您尚未取得靜電防護之前，不要觸碰任何需要靜電防護的組件。

## JP14 清除 CMOS



一般操作環境  
(出廠時設定)



清除 CMOS 內之  
設定值

依照以下指示，您可以將 CMOS 內之設定值清除並還原至系統內定值：

1. 關閉系統電源並將插頭拔起以確保安全。
2. 將 ATX 電源接頭從 PWR2 拔出。
3. 將 JP14 設定成 2-3，並維持數秒鐘。
4. 再將 JP14 設定回 1-2。
5. 將 ATX 電源接頭插回 PWR2。

**要訣:** 何時須要清除 CMOS 之設定?

1. 超頻後無法開機...
2. 忘記系統密碼...
3. 系統設定混亂有問題

## CPU 插槽

本主機板支援賽揚(Celeron)、Pentium II 與 Pentium III slot1 插槽式 CPU。請在安裝 CPU 時注意其正確方向。

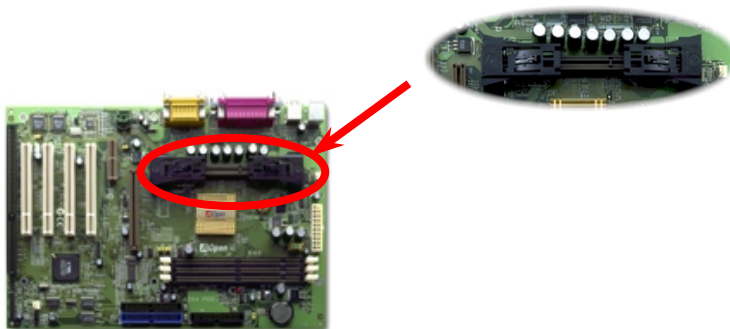



## CPU 風扇與機殼風扇連接器

將 CPU 風扇插入至有三根腳位的 **CPUFAN** 連接器，如果您還有機殼風扇亦請將風扇連接至標有 **FAN** 的連接器。

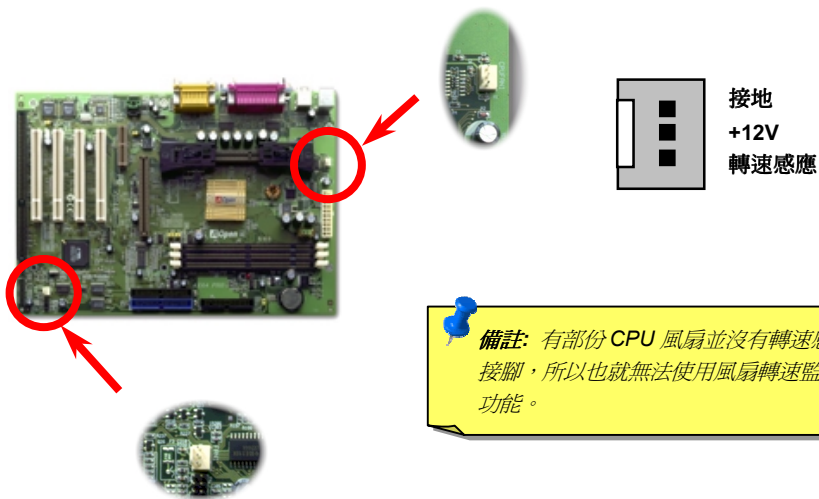

## CPU 的免跳線設計

CPU 的 VID 信號與 [SMBus](#) 時脈產生器提供了 CPU 所需電壓的自動偵測功能，並且允許使用者經由 [BIOS 設定](#) 來調整 CPU 的工作頻率，因此您不需要用使用任何的跳線或開關。因為正確的 CPU 相關資訊已經存放在 [EEPROM](#) 記憶體中，所以原本 Pentium 系列的 CPU 設定時的缺點已由本設計獲得改善。從此即使設定錯誤或因為電池沒電而 CMOS 設定消失，您也不需要再為 CPU 電壓設定而需要重新開起機殼大傷腦筋了。

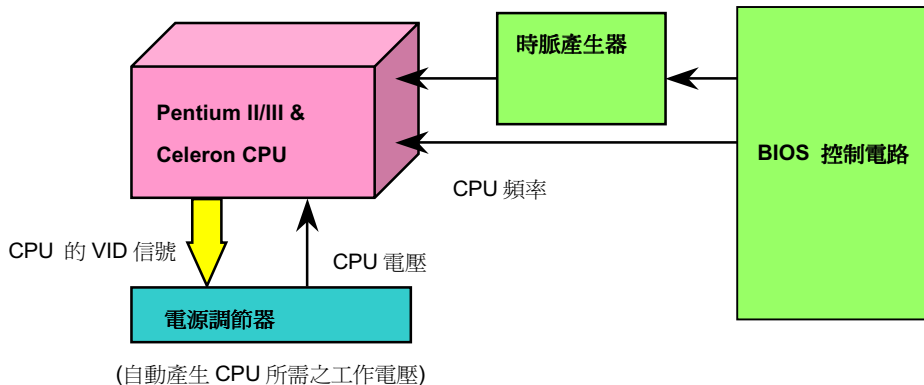

## 全範圍可調式 CPU 核心電壓

此功能是為了欲超頻的使用者而設計，本公司與 Fairchild 公司技術合作，開發了一顆特別的晶片 FM3540，它能支援 CPU 核心電壓可調範圍從 1.3V 到 3.5，每次 0.05V 或 0.1V。不過別忘了本主機板也可以透過自動偵測功能，正確地產生 CPU 所需要的工作電壓。

BIOS 設定 > Chipset Features Setup > [CPU Voltage Setting](#)



**警告:** 較高的 CPU 核心電壓也許可以提升 CPU 的速度而達到超頻的目的，但是也可能因此導致 CPU 損壞或是使得其壽命縮短。

## 設定 CPU 的工作頻率

本主機板有 CPU 設定的免跳線設計，您可以經由 BIOS 來設定 CPU 的頻率，完全不需要跳線或是任何開關。

**BIOS 設定 > Chipset Features Setup > [CPU Clock Frequency](#)**

**BIOS 設定 > Chipset Features Setup > [CPU Clock Ratio](#)**

<b>CPU 倍頻</b>	1.5x, 2x, 2.5x, 3x, 3.5x, 4x, 4.5x, 5x, 5.5x, 6x, 6.5x, 7x, 7.5x, 與 8x
<b>CPU <a href="#">FSB</a></b>	66.8, 75, 83.3, 100, 103, 105, 110, 112, 115, 120, 124, 133, 140, 與 150 MHz.



**警告:** 威盛 694x 晶片組最大支援到 133MHz 的 FSB 與 66MHz 的 AGP 時脈，更高的工作時脈設定將有可能導致您的系統損壞。



**要訣:** 若您的系統因為超頻導致當機或無法正確開機，您可以使用<Home>按鍵快速回復至出廠設定值(233MHz)。



核心頻率 = CPU **FSB** 時脈 x CPU 頻率倍率

CPU 類型	FSB 時脈	倍率
Pentium II 233	66MHZ	3.5x
Pentium II 266	66MHZ	4x
Pentium II 300	66MHZ	4.5x
Pentium II 300	100MHZ	3x
Pentium II 333	66MHZ	5x
Pentium II 350	100MHZ	3.5x
Pentium II 400	100MHZ	4x
Pentium II 400	66MHZ	6x
Pentium II 450	100MHZ	4.5x
CELERON 266	66MHZ	4x
CELERON 300	66MHZ	4.5x
CELERON 300A	66MHZ	4.5x
CELERON 333	66MHZ	5x
CELERON 366	66MHZ	5.5x
CELERON 400	66MHZ	6x
CELERON 433	66MHZ	6.5x

CPU 類型	FSB 時脈	倍率
Pentium!!! 450	100MHZ	4.5x
Pentium!!! 500	100MHZ	5x
Pentium!!! 550	100MHZ	5.5x
Pentium!!! 600	100MHZ	6x
Pentium!!! 533	133MHZ	4x
Pentium!!! 600	133MHZ	4.5x
Pentium!!! 600E	100MHZ	6x
Pentium!!! 600EB	133MHZ	4.5x
Pentium!!! 650E	100MHZ	6.5x
Pentium!!! 667EB	133MHZ	5x
Pentium!!! 700E	100MHZ	7x
Pentium!!! 733EB	133MHZ	5.5x
Pentium!!! 750E	100MHZ	7.5x
Pentium!!! 800E	100MHZ	8x
Pentium!!! 800EB	133MHZ	6x

## JP23/JP29 FSB/PCI 時脈倍頻

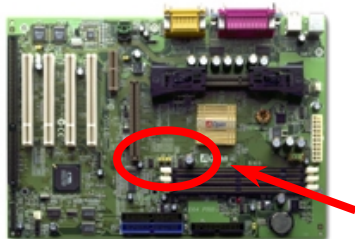

這個跳線是用來定義 PCI 時脈與FSB時脈頻率之間的關係。一般來說，如果您不是超頻玩家，我們建議您不要去更變原來出廠的設定值。

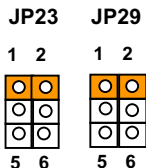

自動  
(內定值)

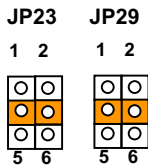

4X  
(133~150MHz)

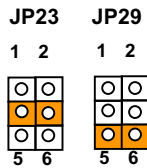

3X  
(100~124MHz)

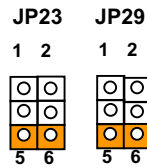

2X  
(66~83MHz)



**PCI 時脈 = CPU FSB 時脈 ÷ 時脈倍率**

**AGP 時 = PCI 時脈 x 2**

時脈倍率	CPU (主時脈)	PCI	AGP	記憶體
2X	66	33	66	PCI x2 or x3
3X	100	33	66	PCI x2 or x3 or x4
3X, overclocking	112	37.3	74.6	PCI x2 or x3 or x4
4X	133	33	66	PCI x3 or x4
4X, overclocking	155	38.75	77.5	PCI x3 or x4

 **警告:** 威盛 694x 晶片組最大支援到 133MHz FSB 與 66MHz AGP 時脈，更高的工作時脈設定將有可能導致您的系統損壞。



## DIMM 插槽

這個主機板具有三條 168 腳位的 **DIMM 記憶體插槽**，允許您安裝 **PC133** 的 SDRAM 型記憶體並最大支援到 1.5GB。



DIMM1  
DIMM2  
DIMM3

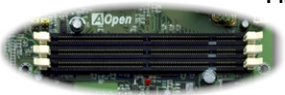

Pin 1

**要訣:** 由於在新一代的晶片組中爲了增進效能而減少了記憶體緩衝區，所以能夠支援位於記憶體模組 (DIMM) 上的記憶顆粒 (Chip) 數目是有限制的，這使得您在安裝記憶體模組之前必須考慮到記憶顆粒數目；但很不幸地，目前 BIOS 無法自動辨識您所安裝的記憶體模組上所擁有的記憶體顆粒數目，所以您必須自行計算每一條您欲安裝在主機板上記憶體模組上有多少的顆粒總數，最簡單的方法就是：**目視記憶體模組，每單一條記憶體模組不能超過 16 顆記憶晶片。**

DIMM 式記憶體模組可以製造成單邊的也可以是雙邊的，它具有 64 位元的資料型式並有 2 條或 4 條的時脈信號，我們強烈地建議您使用較可靠的具有 4 條時脈信號的 SDRAM 記憶體。



**要訣:** 判斷 2 條時脈或 4 條時脈信號的方法是: 如果 SDRAM 記憶體顆粒有電路線連接到金手指的第 79 與 163 腳的話，它就應該是具有 4 條時脈信號的記憶體，否則就是僅具有 2 條時脈信號的記憶體。



**要訣:** 辨別是單邊記憶體模組或者是雙邊記憶體模組 (DIMM) 的方法，請檢查是否有電路線連接到金手指的第 114 與 129 腳，如果有應該就是雙邊的，否則就是單邊的。

## 記憶體電源指示燈

這個指示燈告訴您記憶體是不是正通著電，它可以用來檢測您的系統是不是正處於待機(瞬間開機)模式，如果指示燈亮著表示系統正處於待機(瞬間開機)模式並記憶體仍在使用中，所以當指示燈亮時千萬不要將記憶體拔出。

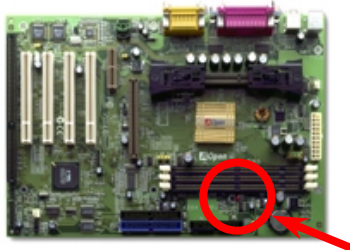

前方控制面板

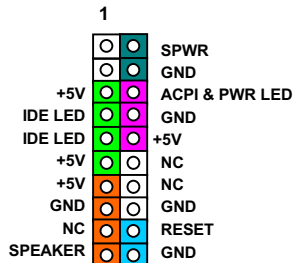
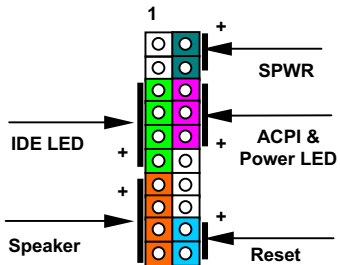
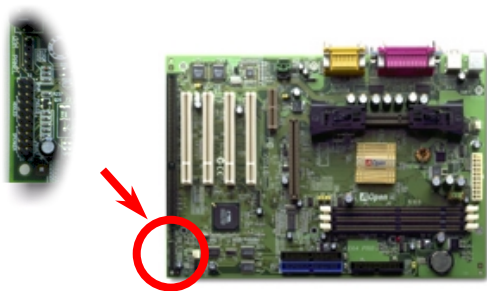

將電源指示燈(power LED)，喇叭(speaker)，及重置開關(reset switch)之連接線分別連接至相關的插腳，如果您在 BIOS 設定中啓用了待機模式(Suspend Mode)，那麼 ACPI & Power LED 將會在進入待機模式後保持在閃爍狀態。

在您的主機外殼的前面板應有一個 2 腳位的母型接頭，請將它插入至主機板上標有 **SPWR** 的連結腳。

## ATX 電源連接器

ATX 電源之供應是使用如下圖的 20 孔位的連接器。請確認正確的方向後插入。

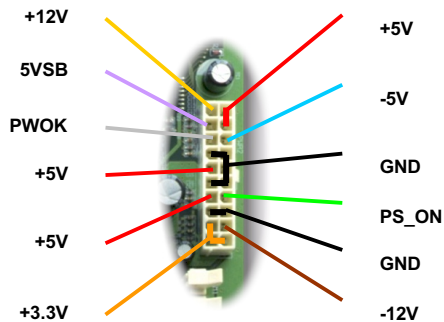

## AC 電源自動回復

傳統的 ATX 電源供應器會在當電力系統發生斷電又再度重新供電時保持在電腦關機的狀態，這種設計對於一個沒有不斷電系統的網路伺服器或是工作站來說是相當不方便的，這個主機板增加了電源自動回復的功能來解決此一問題。如果將 BIOS 設定 > Power management Setup > [AC PWR Auto Recovery](#) 設定成“On”則會在電源再度供應後自動重新開機。

## IDE 與軟碟機之連接

分別將 34 孔位與 40 孔位的排線插入至 FDC 與 IDE 連接器；為方便區分識別，藍色接頭的是 IDE1。請注意第一孔位的位置，錯誤的安裝將有可能導致系統損壞。

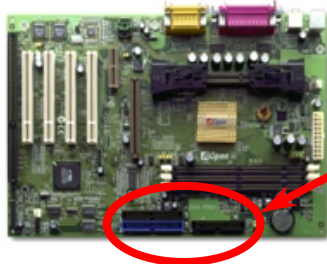

IDE2 (次通道)

IDE1 (主通道)

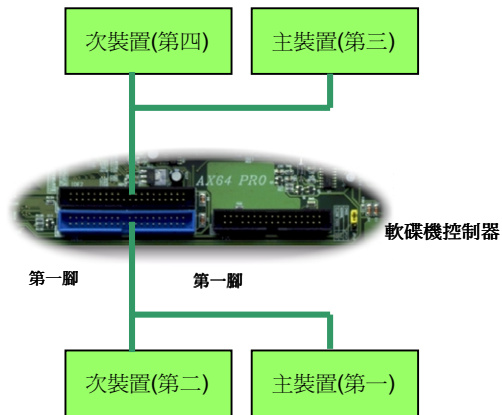



IDE1 也可以用主通道(primary channel)表示，IDE2 也可以用次通道(secondary channel)表示，每一通道可以支援 2 個 IDE 裝置，所以兩個通道一共就可以支援 4 個 IDE 裝置；由於同一通道上裝置都連接在同一條排線上，所以裝置必須依設定區分成主裝置(master)和次裝置(slave)的不同。任何一個 IDE 裝置可以是一台硬碟機或是光碟機，至於該裝置是主裝置(master)或是次裝置(slave)就依照該裝置的跳線設定而決定，請參考您的硬碟機或是光碟機的說明書。



**警告:** IDE 排線的標準長度是 46 公分(18 英寸)，請確認您的排線沒有超過這個長度。



**要訣:** 基於良好的信號傳輸品質，我們建議您將較遠的那一端裝置設定在主裝置模式，並在購置新的 IDE 裝置時依照建議的順序安裝。請參考上面的圖示。

本主機板支援ATA/66 IDE. 以下是 IDE PIO 與 DMA 模式的傳輸速率比較表。由於 IDE 匯流排是 16 位元的所以每次傳輸時會有 2 個位元組。

模式	時脈長度	時脈數	週期時間	資料傳輸率
PIO mode 0	30ns	20	600ns	$(1/600\text{ns}) \times 2\text{byte} = 3.3\text{MB/s}$
PIO mode 1	30ns	13	383ns	$(1/383\text{ns}) \times 2\text{byte} = 5.2\text{MB/s}$
PIO mode 2	30ns	8	240ns	$(1/240\text{ns}) \times 2\text{byte} = 8.3\text{MB/s}$
PIO mode 3	30ns	6	180ns	$(1/180\text{ns}) \times 2\text{byte} = 11.1\text{MB/s}$
PIO mode 4	30ns	4	120ns	$(1/120\text{ns}) \times 2\text{byte} = 16.6\text{MB/s}$
DMA mode 0	30ns	16	480ns	$(1/480\text{ns}) \times 2\text{byte} = 4.16\text{MB/s}$
DMA mode 1	30ns	5	150ns	$(1/150\text{ns}) \times 2\text{byte} = 13.3\text{MB/s}$
DMA mode 2	30ns	4	120ns	$(1/120\text{ns}) \times 2\text{byte} = 16.6\text{MB/s}$
UDMA/33	30ns	4	120ns	$(1/120\text{ns}) \times 2\text{byte} \times 2 = 33\text{MB/s}$
UDMA/66	30ns	2	60ns	$(1/60\text{ns}) \times 2\text{byte} \times 2 = 66\text{MB/s}$
UDMA/100	20ns	2	40ns	$(1/40\text{ns}) \times 2\text{byte} \times 2 = 100\text{MB/s}$



**要訣:** 欲實現最好的 Ultra DMA/66 硬碟機效率，專門為此種硬碟機所設計的 80 蕊式 IDE 排線是有需要的。

## IrDA 紅外線連接器

這個 IrDA 紅外線連接器可以透過設定後支援無線式紅外線模組，使用此模組配合應用程式(如 Laplink)或是 Windows 95 的“立即電纜連線”工具，使用者可以將資料傳送至筆記型電腦、PDA 或印表機等裝置；這個連接器支援 HPSIR (115.2Kbps, 2 公尺)與 ASK-IR (56Kbps)傳送模式。

請將紅外線模組安裝在標有 **IrDA** 這個連接器，並且從 BIOS 設定中打開紅外線功能，然後選擇 [UART2 Mode](#)。請在安裝紅外線模組時確定安裝之方向是否正確。

Pin 1



1		+5V
2		NC
3		IRRX
4		GND
5		IRTX
6		NC

## WOM (數據機喚醒)

在這個主機板上我們設計了一個特殊的電路可以支援數據機喚醒(Wake On Modem)功能，無論是內接數據卡或者是外接式的數據機都可以適用，由於內接插卡式的數據機在電腦關機後就不會耗費電源，所以建議您是用內接插卡式的數據機，使用時則將具 4 根腳位的線從數據機上標有 **RING** 的連接器連接至主機板上的 **WOM** 連接器即可。

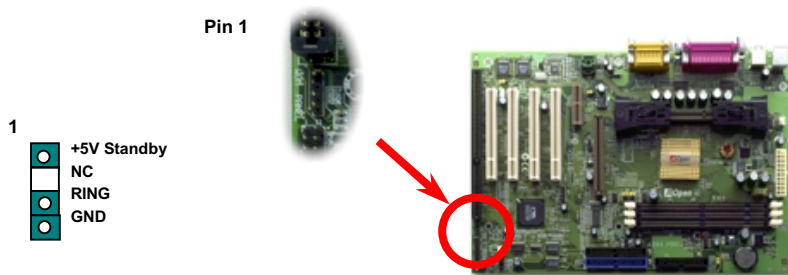

## 外接數據機使用 WOM(數據機喚醒)功能

以往的環保電腦在待機時並沒有真正切掉所有的系統電源，這使得外接數據機要觸發主機板的序列埠時可以有電力自動回到運作狀態。

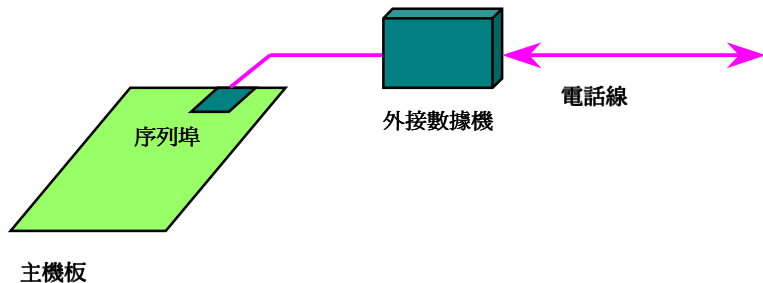

## 內接數據機卡使用WOM(數據機喚醒)功能

由於有 ATX 電源可以經由軟體控制開關，所以可以做到在關機的情況下讓系統自動開機，然後自動接答電話再如同電話答錄機或傳真機一樣地收發資料。您可以藉由觀察電源供應器的風扇是否還在轉動來判斷電源是不是真的關閉了。同時確定您的數據機是否有支援數據機喚醒(Modem Wake Up)功能，不過您若使用的是外接數據機，那麼您就必須將數據機電源保持在開的狀態。

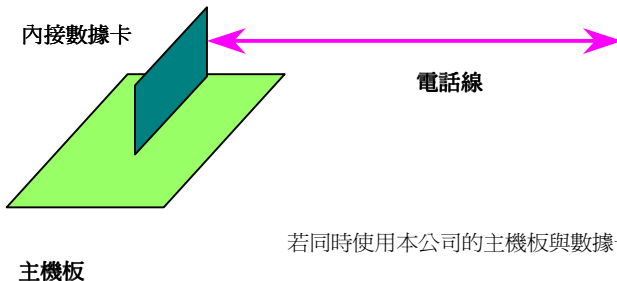

若同時使用本公司的主機板與數據卡，電源可以允許完全關閉。

## WOL (LAN 喚醒)

本功能相當類似數據機喚醒(WOM)，但不同的是它是經由區域網路喚醒。欲使用 LAN 喚醒功能，您必須有一片支援本功能的網路卡並且將網路卡透過線連接至主機板的 WOL 連接器。雖然系統會辨別儲存在網路卡上的資訊(也許是 IP 位址)，但由於網路中的資訊仍不夠，所以您必須安裝一個網路管理軟體如 ADM 來管理網路喚醒。另外，您的 ATX 電源必須在待機時至少能提供 600mA 的電源才能支援此一 LAN 喚醒功能。

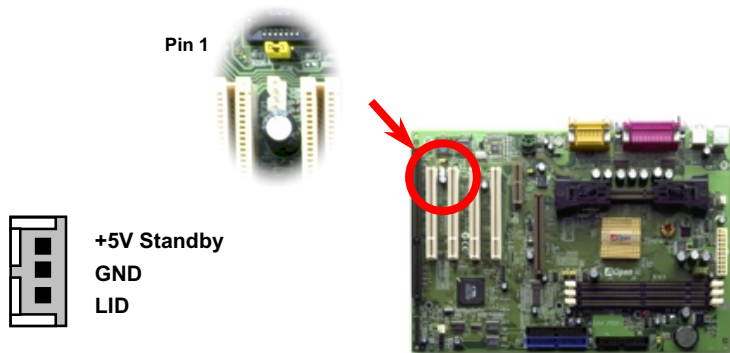

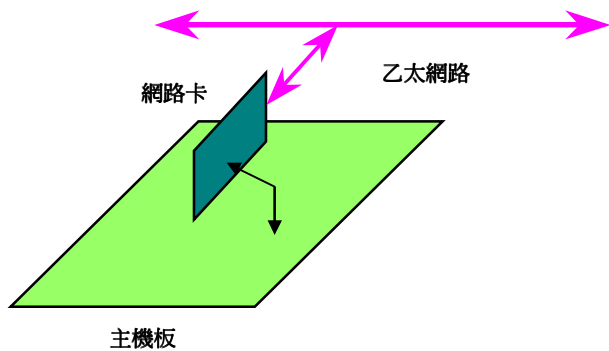



## 4 倍速 AGP 繪圖卡加速槽

主機板有支援 4 倍速的 AGP 介面。AGP 介面是爲了 3D 高效能繪圖卡的記憶體讀寫而設計的。每一個主機板僅能有一個 AGP 插槽。2 倍速 AGP 原理是同時在一個數位方波信號在正緣(升起)與負緣(下降)時讀寫資料，使用 66MHz 時脈，所以傳輸率是  $66\text{MHz} \times 4 \text{ 位元組} \times 2 = 528\text{MB/s}$ 。4 倍速 AGP 雖然還是使用 66MHz 的時脈，不過它在一個數位方波信號可以有 4 次的資料傳送，所以它的傳輸率是  $66\text{MHz} \times 4 \text{ 位元組} \times 4 = 1056\text{MB/s}$ 。

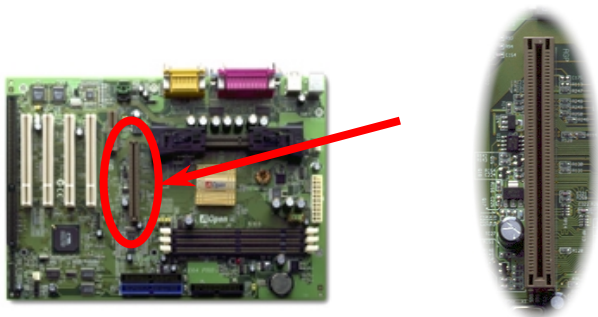

## AMR (音效／數據升級卡)

**AMR**是一種音效與數據的升級卡；由於目前電腦的處理速度愈來愈快，所以以往有些硬體才能處理的功能現在已經可以分出一部份給 **CPU** 來處理了。數位類比編解碼轉換電路(**CODEC**)則仍需要以硬體電路製作，我們把這些電路獨立出來稱作 **AMR(Audio/Modem Riser)**卡。這個主機板上已內建有音效編解碼轉換電路(可以由 **JP12** 設定)，所以您需要的只是一片具有數據機功能的 **AMR** 卡即可。當然您仍然可以使用傳統的 **PCI** 內接數據卡。

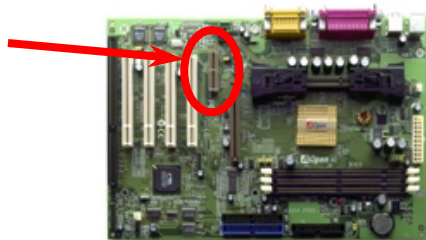
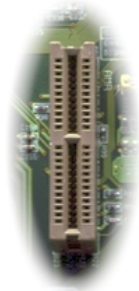

## PC99 彩色背板

彩色背板包含了 PS/2 鍵盤、PS/2 滑鼠、序列埠 COM1 與 COM2、印表機埠以及四組 USB 萬用埠、AC97 音效插孔、搖桿介面。請參考下圖：

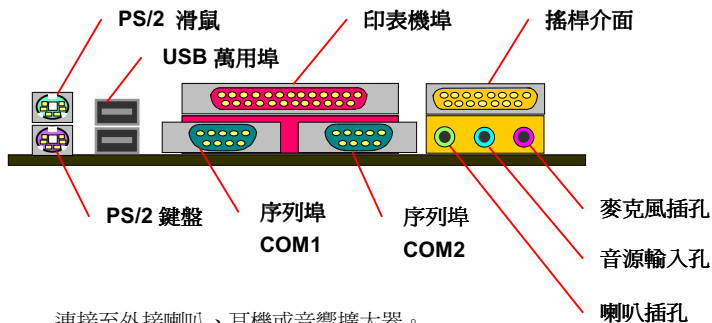

- 喇叭插孔:** 連接至外接喇叭、耳機或音響擴大器。
- 音源輸入:** 允許您從錄音機或 CD 等裝置輸入音效。
- 麥克風:** 連接至麥克風。

## 支援 4 組 USB 埠

這個主機板可支援 4 組 USB 埠，其中兩組在背板上，另外兩組請用延申線擴充出來。

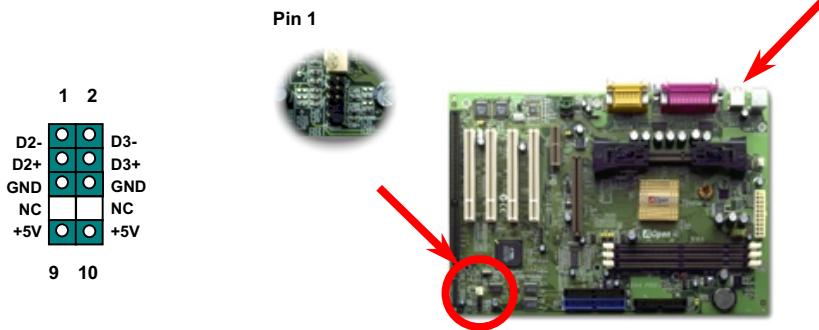

## JP12 主機板內建音效開關

我們已經將AC97的音效功能內建在主機板上，JP12 就是用來控制啓用或關閉此功能的跳線開關，它可以控制主機板上的AD1881CODEC晶片。如果您設定在關閉(Disable)，您就可以使用其它您所喜愛的AMR音效數據升級卡或者其它的音效卡。



啓用



關閉



## 數據機語音連接器

此 Modem-CN 連接腳是用來連接插卡式數據機與主機板上音效控制電路的，將來自數據機上的語音輸入與麥克風輸出(Mono In/ Mic Out)連接線連接至主機板。第 1-2 腳位是 **Mono In**，第 3-4 腳位是 **Mic Out**。請注意目前此連接器腳位並無標準可以遵循，只有部份的內接數據卡可以支援此功能。

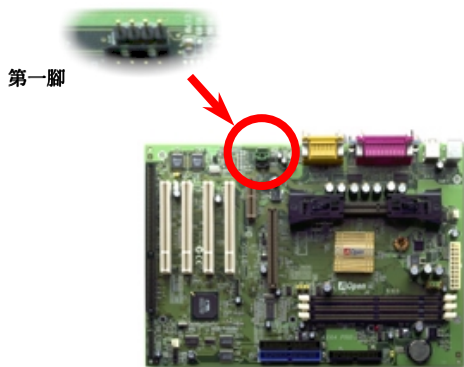

### MODEM-CN

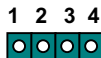

- 1 Mono In (來自數據機)
- 2 GND(接地)
- 3 GND(接地)
- 4 Mic Out (接至數據機)

## Video\_Audio\_IN 音效連接器

這個綠色的連接器是用於連接來自於 MPEG 卡音效輸出的。

第一腳

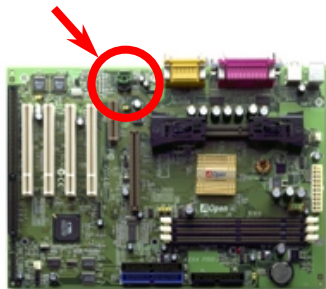
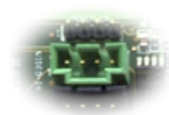

VIDEO\_AUDIO\_IN

1 2 3 4

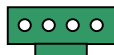

1	L
2	GND
3	GND
4	R

## CD 音效連接器

這個黑色的連接器是用於將 CD 光碟機或 DVD 光碟機的音效輸出連接至主機板的。

第一腳

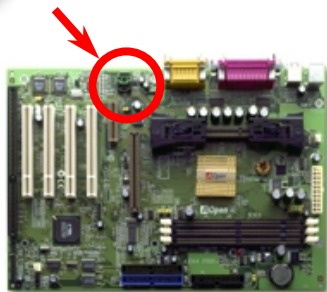

CD-IN

1 2 3 4

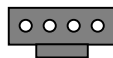

1	L
2	GND
3	GND
4	R



## 免電池的長壽命設計

另一個新的設計是我們將原本需要電池來保存 CMOS 的設計改成免電池並且使用EEPROM 記憶體儲存，所以可將 CPU 資訊與原本 CMOS 中的設定存在 EEPROM 中而不需要電池。而即時時鐘(RTC)亦可以在電源插頭有插電的情況下維持運作；若 CMOS 中的資料因為某些意外而消失，您可以由 EEPROM 記憶體中讀回設定。

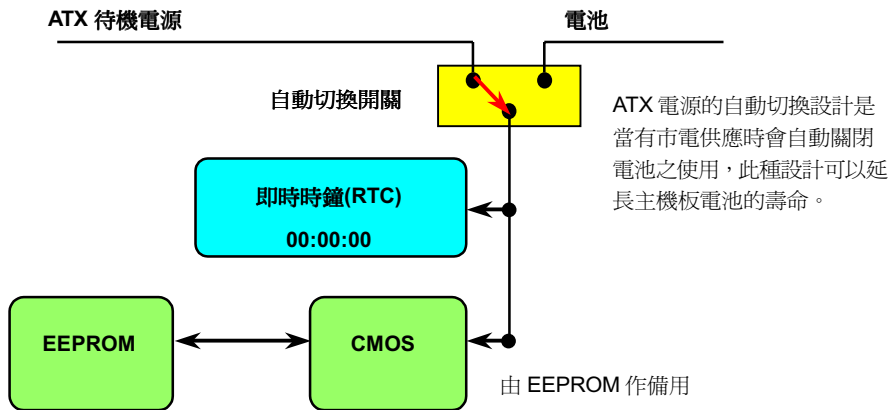

## 過電流保護裝置

過電流保護裝置是在以前的 ATX 電源中(3.3V/5V/12V)很普遍的，然而新一代的 CPU 需要靠電壓調節器將 5V 的電壓轉換成 CPU 所需的電壓(如 2.0V)，使得原本的 5V 過電流保護失效了。這個主機板所設計的交換式電源供應電路加入了 CPU 的過電流保護並與電源供應器上的 3.3V/5V/12V 電源結合成完備的防護措施。

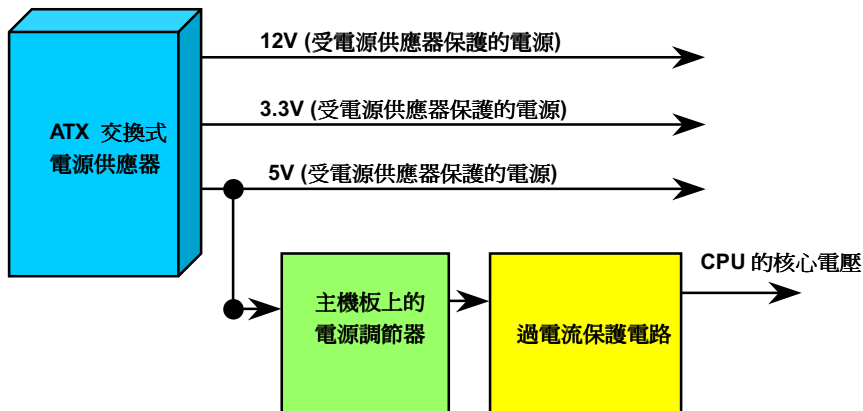



**備註：**雖然我們已經增強了電源保護措施，但不代表所有的人為失誤或不明的自然損害對CPU、記憶體、硬碟及附加卡都不會造成損壞風險，本公司不保證該電路可以百分之百保護所有的意外。

## 硬體監控系統

這個主機板具有硬體監控的功能，只要開啓電源，這個聰明的監控系統就會自動監控電腦系統的電壓、風扇及 CPU 溫度等裝置，如果以上其中一項發生了異常建基的[硬體監控公用程式](#)將會發出警告通知使用者。

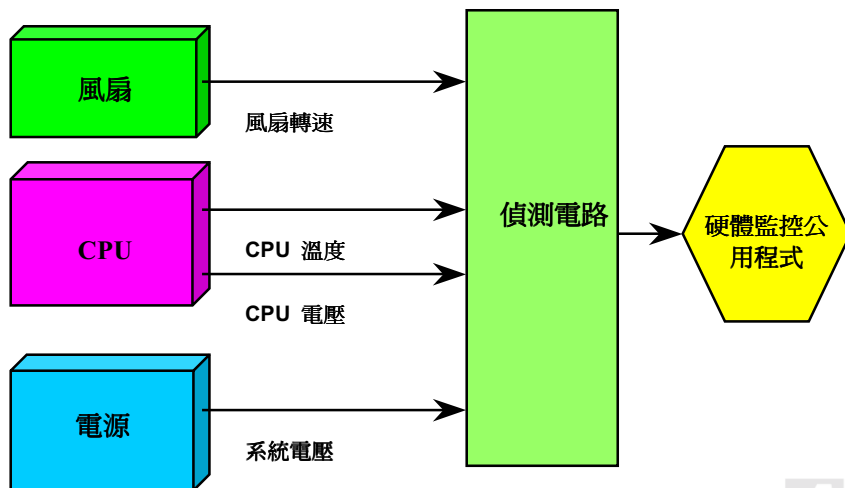

## 可重置保險絲

傳統的主機板都設計了保險絲在上面，目的是避免在使用鍵盤與USB 萬用埠時的短路意外，當發生短路時保險絲將會被燒毀(以保護不燒毀主機板)，使用者並無法自行更換這種主機板上的保險絲元件。

有了可重置保險絲後，保險絲便會在切斷電路完成保護主機板功能後，自動再回到未切斷的狀態而不需更換保險絲。

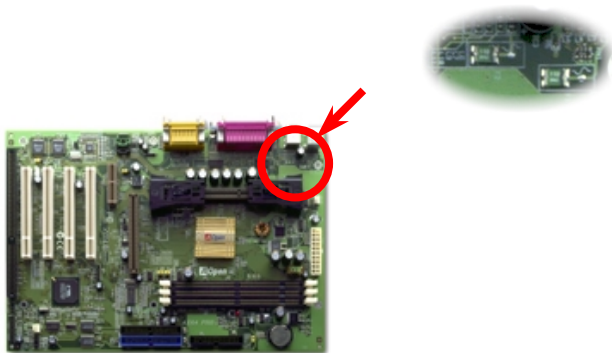

## JP30 BIOS 防護措施(100%防止病毒入侵)

最近，發現了有許多的電腦病毒會侵害主機板的 BIOS 程式碼與資料區，本主機板採用了非常有效率的硬體保護措施來保護您的 BIOS，以確保您的 BIOS 百毒不侵。



使用一般 BIOS  
記憶體



使用備用之  
抗病毒  
BIOS 記憶體

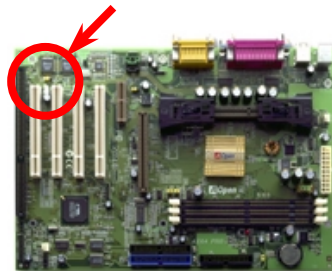

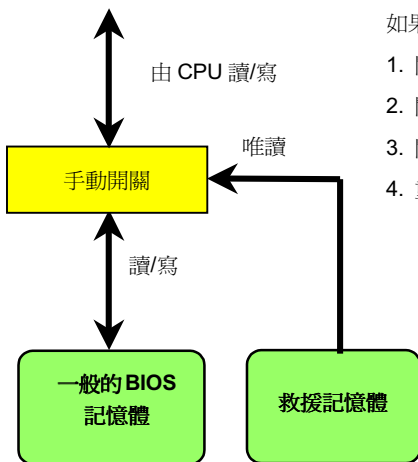

如果您發現您的 BIOS 不幸遭病毒入侵:

1. 關掉電源，將 JP30 設定在 2-3 以讀入救援 BIOS。
2. 開機並依照[BIOS 升級程序](#)將 BIOS 重新燒入至記憶體。
3. 關閉電源，將 JP30 設定回 1-2。
4. 重新開機後應該一切都回復正常了。

## 千禧蟲(Y2K)

千禧蟲基本上是一個電腦無法辨別 2000 年年份的問題。當初爲了節省儲存空間而在撰寫軟體時以 98 代表 1998 年而 99 代表 1999 年不過到了 00 卻無法分辨是 1900 還是 2000。

在主機板的晶片中有一個叫做即時時鐘(RTC)的裝置，裡面有 128 位元組的 CMOS 記憶體，其中 RTC 只能存放兩位數而另外兩位數存在 CMOS 記憶體中。很不幸地，這個裝置的計數年份方法是 1997 → 1998 → 1999 → 1900，這就是說有了 Y2K 的問題；以下是一個應用軟體如何在作業系統(OS)、BIOS 與 RTC 之間運作的圖示，爲了要讓應用程式執行時有最好的相容性，通常會遵循一個法則就是應用程式必須呼叫作業系統來取得資訊，而作業系統必須呼叫 BIOS，因爲只有 BIOS 才適合直接存取硬體(如 RTC)裝置的資料。



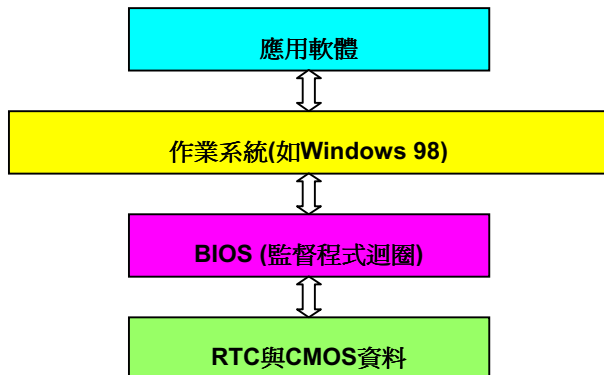

在 BIOS 程式中有一個程式迴圈不斷地紀錄時間與日期的資料(大約每 0.05 秒循環一次)，在一般的 BIOS 中這個程式迴圈並不會每次去更新 CMOS 的時間資料。因為 CMOS 是一個較慢的裝置，這樣會影響電腦效率。在我們所研發的 BIOS 中使用了 4 位數處理年份，然後作業系統與應用程式就會取得正確的日期與時間的資料。所以使用我們的產品 Y2K 的問題是不存在的(已通過 NSTL 測試)，但有些 Y2K 測試程式如 Chekit 98 卻直接去讀取 RTC/CMOS 資料，所以請注意這個主機板僅使用硬體來防護 Y2K 的問題。

## 2200uF 低阻抗電容器

低阻抗電容器(LESR)的電容器有較好的高頻工作品質能確保 CPU 工作時的穩定，放置這些電容器的位置則是需累積經驗並經過精密計算的另一個秘訣。

事實上還不止是如此，這個主機板使用了 **2200uF 電容器**，比一般的容量大的許多(一般是 1000 或 1500uF)，更能使 CPU 在高頻時萬無一失地穩定工作。

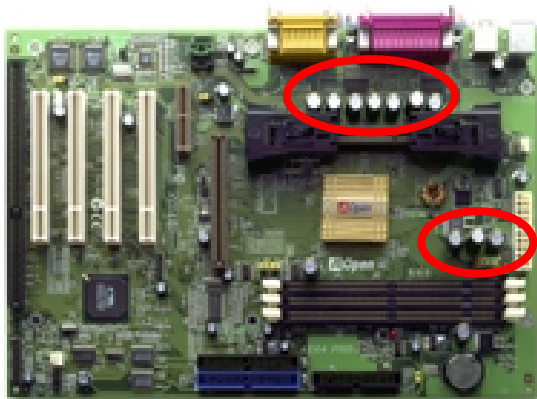

提供 CPU 核心用電的電源電路一定要能確保 CPU 在高頻工作時的穩定性(像是新的 Pentium III, 或是當您超頻時)。2.0V 是一個典型的 CPU 核心電壓, 所以一個好的設計必須將電壓控制在 1.860V 至 2.140V 之間, 瞬間電壓則須低於 280mV。以下的圖形是由儲存式數位示波器所截取下來的畫面, 它顯示出當供應出高達 18A 電流時瞬間電壓只有 143mV。

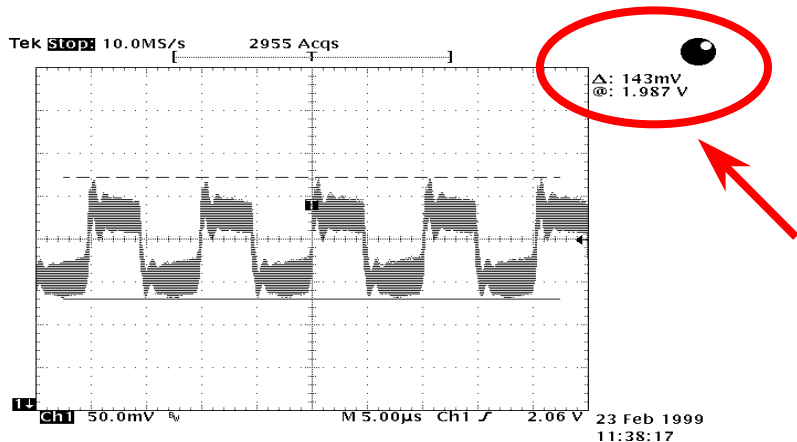

註: 這個圖只是供解說用, 不表是您的主機板會跟它一樣。

## 電路板之佈局(頻譜隔離設計)

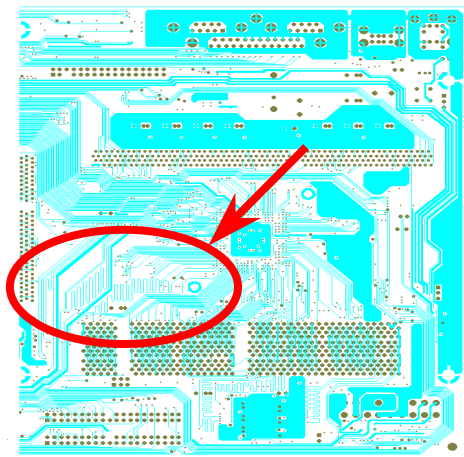

註：這個圖只是供解說用，不表是您的主機板會跟它一樣。

在高頻的工作下，尤其是超頻，電路板佈局是最重要的一個環節，因為這是 CPU 與晶片組工作穩定與否的因素。我們使用本公司獨家的設計來做電路佈局，稱作“頻譜隔離設計”。

為了讓主機板工作時頻率相近的兩個區域不互相干擾或相抵觸，電路板上的線路長度必須經過嚴謹的計算(並不是愈短愈好)，時脈的偏移誤差才能掌控在兆分之一秒內 ( $1/10^{12}$  Sec)。

## 24K 鍍金散熱片

CPU 與晶片組的冷卻良好可以使得系統更加穩定，鍍金的散熱片由於導熱較好能在超頻時將溫度以更快的速度散發掉。

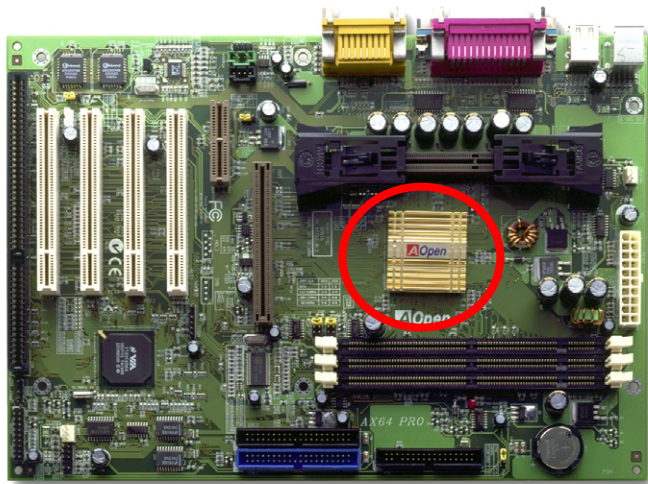

## 驅動程式與公用程式

在產品所附之紅利包光碟中包含了驅動程式與公用程式。您不需要安裝光碟中全部的程式，而是依據您所使用的系統而定。您要先安裝作業系統(如 Windows 98)，然後再安裝必要的驅動程式或公用程式，請參考您所使用的作業系統說明。

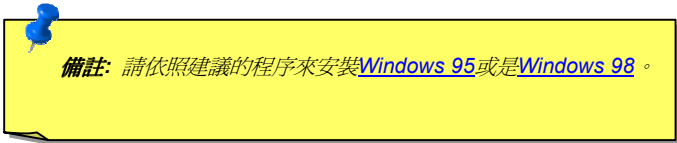

**備註：** 請依照建議的程序來安裝 [Windows 95](#) 或是 [Windows 98](#)。

## 紅利包光碟中的自動安裝程式

附贈光碟中的附有自動安裝程式，您可以直接點選名稱，選擇您所希望安裝的工具或驅動程式。

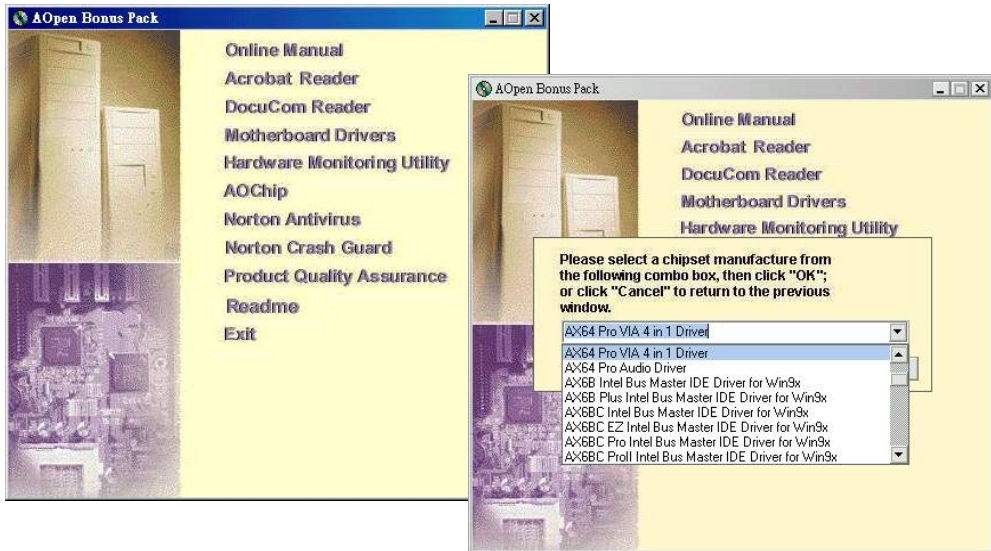

## 安裝 Windows 95

1. 首先，除了[AGP](#)顯示卡外請暫時不要安裝任何的附加卡。
2. 安裝 Windows 95 OSR2 第 2.1, 1212 或 1214 版以後的版本，否則您將必須安裝 USBSUPP.EXE 驅動程式。
3. 安裝[威盛四合一驅動程式](#)，其中包含了 AGP Vxd 驅動程式、IRQ 定序驅動程式與晶片功能註冊組驅動程式(Chipset function registry program)。
4. 最後，請安裝您其它的附加卡及其所需之驅動程式。



## 安裝 Windows 98

1. 首先，除了 [AGP](#) 顯示卡外請暫時不要安裝任何的附加卡。
2. 啓用位於 BIOS 設定中的 USB 控制器：BIOS Setup > Integrated Peripherals > [OnChip USB](#)，以確保 BIOS 將所有的 IRQ 掌控並配置。
3. 安裝 Window 98。
4. 安裝 [威盛四合一驅動程式](#)，其中包含了 AGP Vxd 驅動程式、IRQ 定序驅動程式(IRQ Routing Driver)。
5. 最後，請安裝您其它的附加卡及其所需之驅動程式。

## 安裝 Windows 98 SE 及 Windows 2000

若您正在使用的是 Windows® 98 第二版或是 Windows 2000，那就不需要再安裝威盛四合一驅動程式，因為作業系統已經將 IRQ Routing Driver 及 ACPI Registry 整合進去了。

但在此同時您仍然可以個別地安裝 Intel 的 IDE Busmaster 及 VIA 694x 晶片組內建 AGP 的驅動程式。

若您需要更進一步的資訊，您也可以直接連上 [威盛科技](http://www.via.com/) 的網站，以取得最新版本的四合一驅動程式。

<http://www.via.com/>

<http://www.via.com/drivers/4in1420.exe>

## 安裝威盛四合一驅動程式

您可以由附贈光碟中的自動安裝程式中安裝威盛四合一驅動程式( [IDE Bus master](#)、VIA [AGP](#)、IRQ Routing Driver、VIA Registry )。



**警告:** 如果您欲移除威盛 AGP Vxd 驅動程式，請先移除 AGP 介面卡的驅動程式，否則在重新開機後可能畫面無法顯示出來。

**備註:** 安裝 Bus Master IDE 驅動程式有可能使得瞬間開機功能失效。

## 安裝主機板內建之音效驅動程式

這個主機板的晶片組整合有 AD 1881 的 [AC97 CODEC](#) 音效控制器，您可以在紅利包光碟中的自動安裝功能中找到該驅動程式。

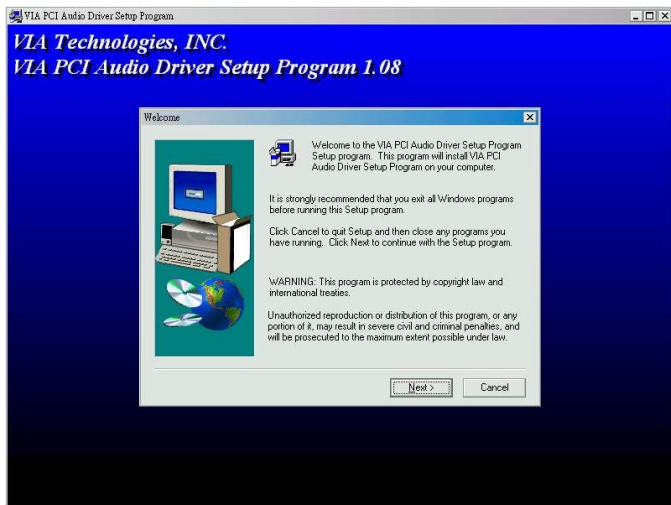

## 安裝硬體監視公用程式

這個主機板具有硬體監控的功能，只要開啓電源，這個聰明的監控系統就會自動監控電腦系統的電壓、風扇及 CPU 溫度等裝置，如果以上其中一項發生了異常，建基的[硬體監控公用程式](#)將會發出警告通知使用者。您可以安裝硬體監視公用程式來監控電腦系統的電壓、風扇及 CPU 溫度等裝置，這個硬體監視功能是由 BIOS 與公用程式自動掌控，不需要另外安裝任何硬體。

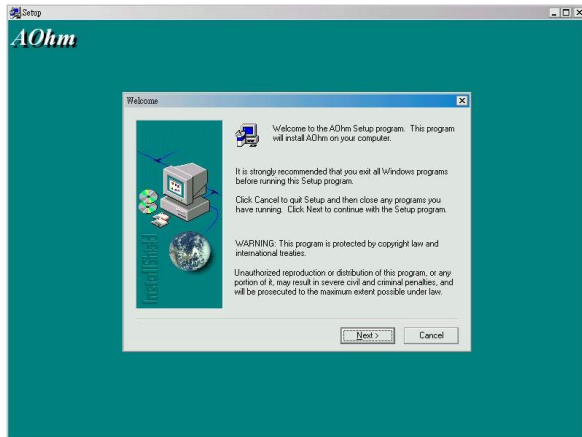

## ACPI 硬碟瞬間開機

[ACPI](#) 硬碟瞬間開機基本上是由 Windows 作業系統掌控，它會將目前的工作狀態(系統狀態、記憶體內容與螢幕上之畫面)存到硬碟中，然後系統可以完全關閉。下次當電源開啓時您可以馬上在短短幾秒鐘之內回到您當初的工作狀態，不需要經由一般的 Windows 開機程序然後再執行所需的程式。如果您有 64MB 的記憶體，大約您必需保留約 64MB 的硬碟空間供系統儲存瞬間開機的資料。

當進入硬碟瞬間開機模式:

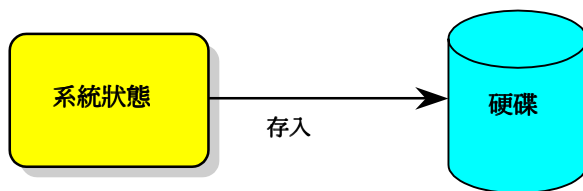

下次開機時:

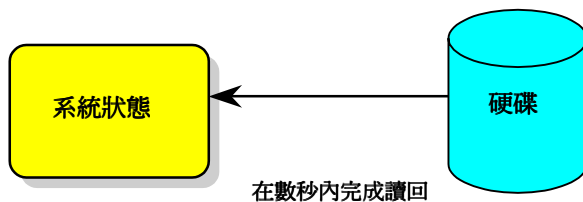

欲使用 ACPI 硬碟瞬間開機，請遵循以下步驟：

## 系統需求

1. **AOZVHDD.EXE** 第 **1.30b** 或更新的版本。
2. 刪除 **config.sys** 與 **autoexec.bat** 兩個檔。

## 在系統上第一次安裝 Windows 98 的步驟

1. 輸入 "**Setup.exe /p j**" 來進行安裝。
2. 在 Windows 98 的安裝過程都結束後，請進入 "控制台" > "電源管理"。
  - a. 設定 "**Power Schemes > System Standby**" 為 "永不"。
  - b. 選擇 "**Hibernate**" 並使用 "**Enable Hibernate Support**"，再按 "套用"。
  - c. 選擇 "進階" 欄，您將在 "**Power Buttons**" 部份看到 "**Hibernate**"。這項功能只有在執行過步驟 b 後才會出現，否則將只有 "**Standby**" 與 "**Shutdown**" 兩項。選擇 "**Hibernate**" 並且 "套用"。
1. 開機後進入 DOS 模式並且不要載入任何驅動程式，執行 AOZVHDD 公用程式。
  - a. 如果您整個硬碟都供給 Win98 使用 (FAT 16 or FAT 32)，請執行 "**aozvhdd /c /file**"。另外請留給硬碟足夠的空間，若您有 64 MB DRAM 與 16 MB 的 VGA 卡，則硬碟需要至少 80MB 的空



間，公用程式將自動配置使用。

- b. 如果您有做硬碟分割，不是整個硬碟都給 Win98 使用，請執行"**aozvhdd /c /partition**"。當然，系統需要未經格式化空的磁碟分割區域。
2. 重新開機。
3. 您已經建立了 **ACPI** 硬碟瞬間開機功能，請選擇"**開始 > 關機 > 預備**"，則電腦會立即關掉，並在約 1 分鐘後將現有資料儲存至硬碟，若是記憶體較大則需要更多的時間。

## 將 APM 改變為 ACPI 的方法(僅適用於 Windows 98)

### 1. 執行"Regedit.exe"

- a. 進入以下的路徑。

```
HKEY_LOCAL_MACHINE
SOFTWARE
MICROSOFT
WINDOWS
CURRENT VERSION
DETECT
```

- b. 選擇"ADD Binary"並輸入名稱"ACPIOPTION"。
  - c. 按滑鼠右鍵選擇"修改"，在"0000"之後加入"01"，使其變為"0000 01"。
  - d. 儲存設定。
2. 在"控制台中"選擇"加入新的硬體"。讓 Windows 98 去偵測新的硬體裝置(它應會找到"ACPI BIOS"並移除"Plug and Play BIOS")。
  3. 重新啟動。
  4. 開機後進入 DOS 模式並且不要載入任何驅動程式，執行"AOZVHDD.EXE /C /File"。

## 將 ACPI 改變為 APM 的方法

### 1. 執行"Regedit.exe"

- a. 進入以下的路徑。

HKEY\_LOCAL\_MACHINE

SOFTWARE

MICROSOFT

WINDOWS

CURRENT VERSION

DETECT

ACPI OPTION

- b. 按滑鼠右鍵選擇"修改"，在"0000"之後加入"02"，使其變為"0000 02"。



**要訣:** 數值"02"對 Windows 98 來說是對於 ACPI 的認可但不使用其功能。

- c. 儲存設定。

2. 在"控制台中"選擇"加入新的硬體"。讓 Windows 98 去偵測新的硬體裝置(它應會找到"**Plug and Play BIOS**"並移除"**ACPI BIOS** ")。
3. 重新啓動。
4. 再次執行"控制台中"選擇"加入新的硬體"，此次它將找到"進階電源管理資源"。
5. 按"OK"或"確認"。

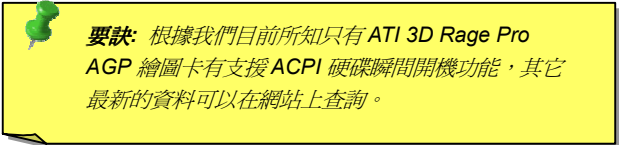

**要訣:** 根據我們目前所知只有 ATI 3D Rage Pro AGP 繪圖卡有支援 ACPI 硬碟瞬間開機功能，其它最新的資料可以在網站上查詢。

## ACPI 記憶體瞬間開機(STR)

這個主機板有支援 ACPI 記憶體瞬間開機的功能。這項功能可以讓您迅速地從 DRAM 取回資料回復到您工作的狀態而不需要經過一般的 Windows 98 開機過程再執行所需的程式。記憶體瞬間開機是將您目前的工作儲存至 DRAM 記憶體，所以它會比硬碟瞬間開機的速度更快但您的電源供應器必須支援此功能。

當進入瞬間開機模式:



下次開機時:

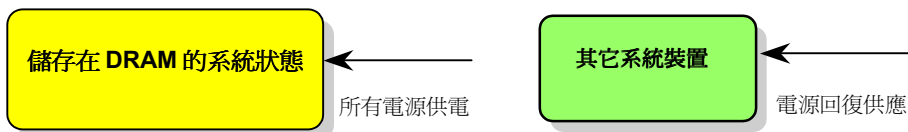

欲使用 ACPI 記憶體瞬間開機，請遵循以下步驟：

## 系統需求

1. 一個具有支援 ACPI 的作業系統；目前只有 Windows 98。請參閱 ACPI [硬碟瞬間開機](#) 將 Windows 98 設定在 ACPI 模式。
2. VIA 的 4 in 1 驅動程式必須已經正確地安裝。

## 步驟

1. 修改以下的 BIOS 設定。

BIOS 設定 > Power Management Setup > [ACPI Function](#) : Enabled

BIOS 設定 > Power Management Setup > [ACPI Suspend Type](#) : S3

2. 在“控制台”中選擇“電源管理”，設定“Power Buttons”至“Standby”。
3. 按下電源或待機來喚醒系統。

## AWARD BIOS

可以經由在BIOS的選單中修改系統參數值，這個選單上允許您修改系統參數並儲存在一個 128 位元組的 CMOS 記憶體區。(通常是位於在 RTC 元件或是在主機板的晶片中)。進入 BIOS 設定選單的方法是當電腦開啓後，在出現開機自我測試 POST (Power-On Self Test) 畫面時按下鍵盤上的 <Del> 鍵。

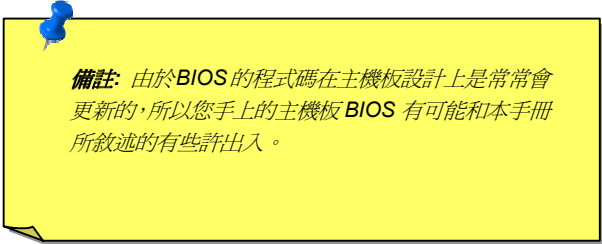

**備註:** 由於BIOS的程式碼在主機板設計上是常常會更新的，所以您手上的主機板BIOS有可能和本手冊所敘述的有些許出入。

## 進入 BIOS 設定

Del

在您完成跳線設定並將裝置與電線都正確地連接後，請開啓電源並在出現開機自我測試 POST 畫面時按下鍵盤上的 <Del> 鍵進入 BIOS 設定，然後選擇 "Load Setup Defaults" 讀入內定的最佳效能設定值

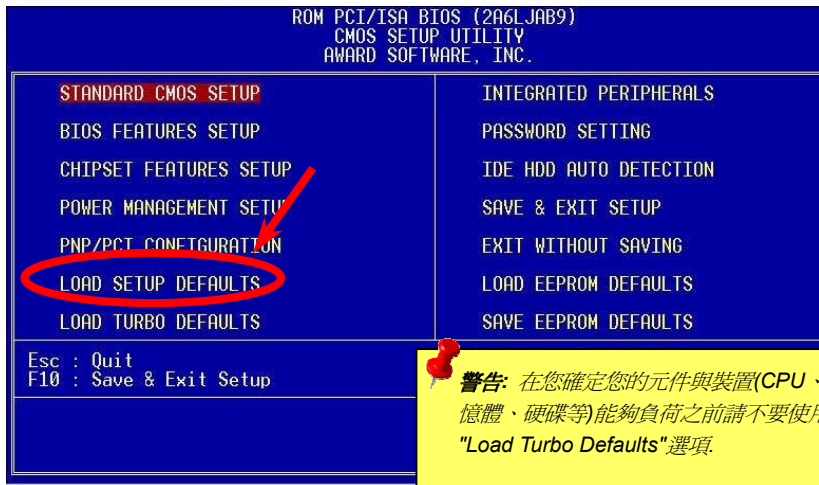



## 改變顯示語言

F9

您可以按<F9>功能鍵來改變所顯示的語言。基於 BIOS 空間有限，所以只有英文、德文、日文與中文的選擇。

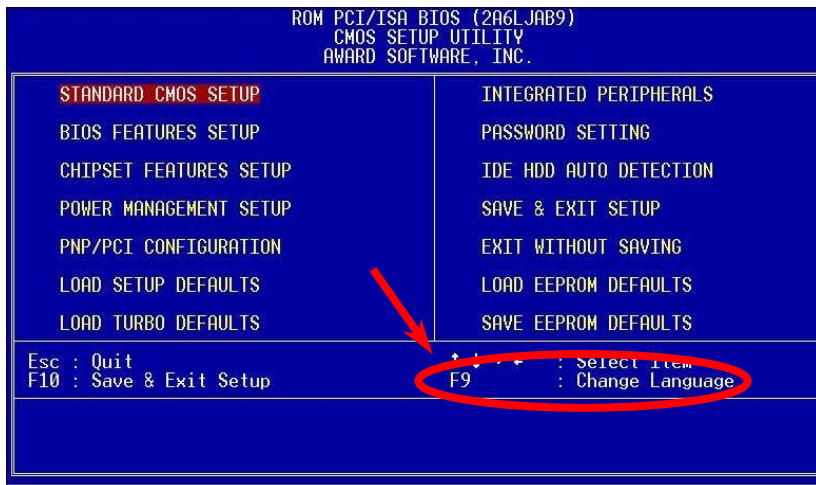

## Standard CMOS Setup



在"Standard CMOS Setup"設定中是設定一些基本的參數如日期、時間及硬碟種類等。可用方向鍵將設定標示移至欲設定的項目，然後按<PgUp>或<PgDn>鍵來更改每一個設定值。

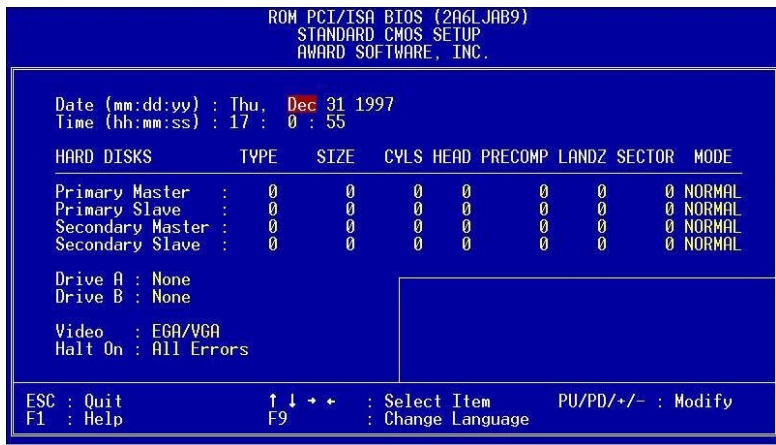



### Standard CMOS Setup > Date

請將設定標示移到"Date"，然後按<PgUp>或<PgDn>來設定日期；它的格式是"月份"、"日期"及"西元年份"。

### Standard CMOS Setup > Time

請將設定標示移到"Time"，然後按<PgUp>或<PgDn>來設定時間；它的格式是 24 進制的"小時"、"分鐘"及"秒數"。

Standard CMOS Setup > Primary Master > Type

Standard CMOS Setup > Primary Slave > Type

Standard CMOS Setup > Secondary Master > Type

Standard CMOS Setup > Secondary Slave > Type

**Type**

Auto

User

None

這些參數是設定 IDE 硬碟用的，您必須根據您使用的作業系統來設定硬碟的容量 (Size)、磁柱數(Number of Cylinder)、磁頭數(Number of Head)、起始磁柱(Start Cylinder for Pre-compensation)、起始零磁柱(Cylinder number of Head Landing Zone)及每磁軌的磁扇數(Number of Sector per Track)。內定值是 **Auto**，這是讓 BIOS 自動偵測您硬碟種類的設定，電腦會在[自我測試 POST](#)階段時自動偵測。如果您希望能自己設定硬碟的參數請選擇 **User**；如果沒有硬碟請選擇 **None**，

另外，所有的 IDE 光碟機都不需設定，因為 BIOS 一定會自動偵測光碟機。

**要訣:** 對於 IDE 硬碟，我們建議您是用 BIOS 中的“[IDE HDD Auto Detection](#)”來自動偵測並設定您硬碟的參數，詳細請看“[IDE HDD Auto Detection](#)”章節。

**Standard CMOS Setup > Primary Master > Mode**

**Standard CMOS Setup > Primary Slave > Mode**

**Standard CMOS Setup > Secondary Master > Mode**

**Standard CMOS Setup > Secondary Slave > Mode**

**Mode**

Auto

Normal

LBA

Large

這項設定將允許您的系統具有能夠讀取 528MB 以上容量的 IDE 硬碟能力，這也使得能夠在讀取時使用 LBA 傳送模式。LBA 傳送模式已經是目前在市場上的 IDE 硬碟標準傳送模式，因為此模式能支援大於 528MB 的硬碟。

註：如果硬碟已以 LBA On 格式化，它將不能以 LBA Off 模式開機。

### Standard CMOS Setup > Drive A

### Standard CMOS Setup > Drive B

**Drive A**

None

360KB 5.25"

1.2MB 5.25"

720KB 3.5"

1.44MB 3.5"

2.88MB 3.5"

這些是軟碟機的種類設定，所有能設定的種類如左所示。

### Standard CMOS Setup > Video

**Video**

EGA/VGA

CGA40

CGA80

Mono

這是定義顯示卡種類的設定，內定值是 VGA/EGA。自從多年前電腦開始使用 VGA 顯示卡後，這個設定其實可以忽略了。

**Standard CMOS Setup > Halt On****Halt On**

No Errors

All Errors

All, But

Keyboard

All, But Diskette

All, But Disk/Key

此參數用來設定當開機自我測試(POST)發生錯誤時是否需要停止電腦工作。

## BIOS Features Setup

以下畫面會在當您於主選單中選擇了"BIOS Features Setup"後出現。

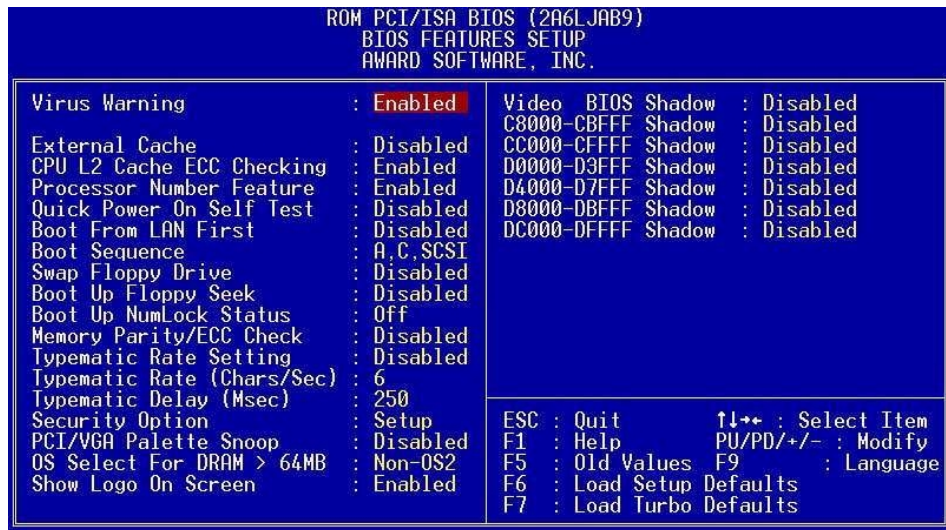



## BIOS Features Setup &gt; Virus Warning

**Virus Warning**

Enabled

Disabled

此為設定是否啓用病毒防治的參數；如果有病毒企圖要更動您硬碟的啓動磁區 (boot sector)，BIOS 便會加以攔截並顯示出如下的警告訊息提醒使用者，此時使用者可以用病毒防治軟體作更進一步的檢查。

**! WARNING !**

Disk Boot Sector is to be modified  
Type "Y" to accept write, or "N" to abort write  
Award Software, Inc.

中譯:

**! 警告 !**

磁碟的啓始區的資料即將被更動  
按下 "Y" 允許此動作或是按 "N" 停止此一動作  
Award Software, Inc.

## BIOS Features Setup > External Cache

### External Cache

Enabled  
Disabled

開啓第二通道(secondary cache)的快取記憶體。

如果關閉的話將會使系統工作較緩慢。因此我們建議您開啓此功能，除非您正在進行排除問題的工作。

## BIOS Features Setup > CPU L2 Cache ECC Checking

### CPU L2 Cache ECC Checking

Enabled  
Disabled

這項功能可以啓用或關閉 L2 快取記憶體的ECC(錯誤校正)檢查。

## BIOS Features Setup > Processor Number Feature

### Processor Number Feature

Enabled  
Disabled

用於開啓或關閉 Pentium III CPU 的序號功能。

## BIOS Features Setup > Quick Power On Self Test

### **Quick Power on Self Test**

Enable

Disabled

這項功能是允許忽略幾個開機自我測試POST的項目，以加速開機時間。

## BIOS Features Setup > Boot From LAN First

### **Boot From LAN First**

Enable

Disabled

開啓或關閉網路伺服器開機功能。

## BIOS Features Setup > Boot Sequence

### Boot Sequence

A,C,SCSI  
C,A,SCSI  
C,CDROM,A  
CDROM,C,A  
CDROM,A,C  
D,A,SCSI  
E,A,SCSI  
F,A,SCSI  
SCSI,A,C  
SCSI,C,A  
C only  
LS/ZIP,C

這項設定是用於定義開機裝置的優先順序，代號分別如下：

C: 主通道的主裝置(Primary master)

D: 主通道的次裝置(Primary slave)

E: 次通道的主裝置(Secondary master)

F: 次通道的次裝置(Secondary slave)

LS: LS120 磁碟機

Zip: IOMEGA ZIP 磁碟機

## BIOS Features Setup > Swap Floppy Drive

### Swap Floppy Drive

Enabled  
Disabled

這功能可以讓軟碟機(A 或 B)的順序顛倒，即原本 A 改為 B，B 則為 A。

### BIOS Features Setup > Boot Up Floppy Seek

**Boot Up Floppy  
Seek**Enable  
Disabled

設定在開機自我測試階段是否對軟碟機作較詳盡的檢查。

### BIOS Features Setup > Boot Up NumLock Status

**Boot Up NumLock  
Status**On  
Off

如果設為 On 則開機後鍵盤右方的數字鍵盤將被允許使用，若設成 Off 則關閉數字鍵功能改為游標控制方向鍵。

### BIOS Features Setup > Memory Parity/ECC Check

**Memory Parity/ECC  
Check**Disable  
Enable

這是選擇是否開啓主記憶體的奇偶同位檢查與錯誤校正 (Parity/ECC) 檢查。內定定值為 **Disable** (關閉)。

## BIOS Features Setup > Typematic Rate Setting

### Typematic Rate Setting

Disable  
Enable

開啓或關閉在使用鍵盤時的按鍵字元自動重覆功能。

## BIOS Features Setup > Security Option

### Security Option

Setup  
System

選擇"**System**"時在每次開機或是進入 BIOS 設定時，電腦便會詢問你密碼；如果設定成"**Setup**"則系統只會在進入 BIOS 設定時詢問密碼。選擇該項功能輸入密碼之後按<Enter>然後再確認一次即可。

## BIOS Features Setup > PCI/VGA Palette Snoop

### PCI/VGA Palette Snoop

Enabled  
Disabled

啓用 PCI 顯示卡的暫時停止監管調色盤(防止於其它裝置相衝突)的功能。(允許顯示卡在沒有通訊信號下接受資料)。

這項功能是使用於當系統插有兩片 PCI 視訊卡(顯示卡或影像卡)並使用同一個調色盤位址(如 MPEG 卡或影像捕捉卡),在這種情況下 PCI 顯示卡必須暫停對其它 PCI 卡更動調色盤時所作的回應。

## BIOS Features Setup > OS Select for DRAM > 64MB

### OS Select for DRAM > 64MB

OS/2  
Non-OS/2

如果您使用 OS/2 作業系統請將它設定為 OS/2,以便配置 64MB 以上的記憶體。

## BIOS Features Setup > Show Logo On Screen

### Show Logo On Screen

Enabled  
Disabled

此項功能是開啓或關閉本公司主機板的[自我測試](#)畫面。

## BIOS Features Setup > Video BIOS Shadow

### Video BIOS Shadow

Enabled  
Disabled

VGA BIOS 映射是指複製一份 VGA 的 BIOS 程式至 DRAM 上。這使得在讀取 VGA BIOS 時效率較好，因為 DRAM 速度比 BIOS ROM 來得快許多。



BIOS Features Setup > C800-CBFF Shadow

BIOS Features Setup > CC00-CFFF Shadow

BIOS Features Setup > D000-D3FF Shadow

BIOS Features Setup > D400-D7FF Shadow

BIOS Features Setup > D800-DBFF Shadow

BIOS Features Setup > DC00-DFFF Shadow

**C8000-CBFFF**  
**Shadow**

Enabled

Disabled

這六個區域是開放給其它擴充卡的 ROM 映射用，在設定前您必須知道該擴充卡的 ROM 位址，如果不知道您可以將它全部打開來。

**註：**位址 F000 與 E000 區通常設定為主機板 BIOS 的映射區，因為通常主機板 BIOS 都使用此位址。

## Chipset Features Setup

此"Chipset Features Setup"包含了晶片組設定，而這些設定會影響到系統執行效率。

```
ROM PCI/ISA BIOS (2A6LJAB9)
CHIPSET FEATURES SETUP
AWARD SOFTWARE, INC.

Bank 0/1 DRAM Timing      : SDRAM 10ns
Bank 2/3 DRAM Timing      : SDRAM 10ns
Bank 4/5 DRAM Timing      : SDRAM 10ns
SDRAM CAS Latency         : 3
DRAM Clock                 : CPU CLK
Memory Hole                : Disabled
Fast R-W Turn Around       : Disabled
System BIOS Cacheable     : Disabled
Video RAM Cacheable       : Disabled
AGP Mode                   : 1x
AGP Aperture Size         : 128M
CPU Micro Codes            : Disabled

***** Jumperless Setup *****
Clock Spread Spectrum     : Off
CPU Voltage Detected      :
CPU Voltage Setting       : 2.05 V
CPU Speed Detected        : 0 MHz
CPU Clock Frequency       : 75.0 MHz
CPU Clock Ratio           : 2.0
Setup CPU Speed           : 150.0 MHz
```

**警告:** 請在確定您已經完全瞭解本處每一項設定之後再進行更改，因為改變設定雖有可能提升系統效能但也很可能因為設定錯誤使得系統不穩定。



**Chipset Features Setup > Bank 0/1 DRAM Timing****Chipset Features Setup > Bank 2/3 DRAM Timing****Chipset Features Setup > Bank 4/5 DRAM Timing****Bank 0/1 DRAM  
Timing**

SDRAM 10ns

SDRAM 8ns

Normal

Medium

Fast

Turbo

此設定是控制 DRAM 的速度。

內定值是“**SDRAM 10ns**”，如果您不具這方面的工程背景，請不要更動。

**Chipset Features Setup > SDRAM CAS Latency****SDRAM CAS Latency**

2T

3T

[SDRAM](#)記憶體的速度是以時脈作計算，調整這個值會影響 SDRAM 的效能，內定值是 2，如果您的系統穩定可以試著由 2T 調整至 3T。

## Chipset Features Setup &gt; DRAM Clock

**DRAM Clock**

CPU CLK,  
CPU CLK -33M,  
CPU CLK +33M

DRAM 的時脈可以是 PCI 時脈的 2 倍、3 倍或 4 倍，只要更改 [JP29/JP23](#) [FSB/PCI 時脈倍率](#) 即可。對於一般的使用者我們建議不要超頻。這裡以 CPU CLK -33M、CPU CLK 與 CPU CLK +33M 表示。事實上它是 CPU -PCI CLK、CPU CLK 與 CPU +PCI CLK。

**PCI 時脈 = CPU FSB 時脈 / 倍率**

JP29/JP23 時脈倍率	CPU FSB 時脈	PCI	BIOS設定	DRAM時脈
2X	66	33	CPU, CPU+PCI	66, 100
3X	100	33	CPU-PCI, CPU, CPU+PCI	66, 100, 133
3X, overclocking	112	37.3	CPU-PCI, CPU, CPU+PCI	74.6, 112, 149.3
4X	133	33	CPU-PCI, CPU	100, 133
4X, overclocking	155	38.75	CPU-PCI, CPU	116.25, 155

## Chipset Features Setup > Memory Hole

### Memory Hole

Enabled  
Disabled

這個功能是允許你保留一區的記憶體給特殊的 ISA 卡。有些晶片會直接讀取 ISA 介面卡的資料或程式碼，所以這些區域是保留給記憶體對照式(mapping)介面卡用的。

## Chipset Features Setup > Fast R-W Turn Around

### Fast R-W Turn Around

Enabled  
Disabled

將 CPU 與 DRAM 的存取設為同步，內定值是 **Enable**。

## Chipset Features Setup > System BIOS Cacheable

### System BIOS Cacheable

Enabled  
Disabled

設定"Enabled"是允許位於 F0000h-FFFFFh(位於主記憶體)的系統 BIOS 資料成為 BIOS 的快取記憶體，這樣可以讓系統有較好的效率。

然而，如果其它程式要寫入此段區域時便會產生錯誤。

### Chipset Features Setup > Video RAM Cacheable

**Video RAM Cacheable**

Enabled  
Disabled

這個設定是允許您將視訊記憶體的 A000 與 B000 讀入主記憶體作快取之用。

### Chipset Features Setup > AGP Mode

**AGP Mode**

1X, 2X, 4X

用於調整 AGP 顯示卡的速度。

### Chipset Features Setup > AGP Aperture Size

**AGP Aperture Size**

4, 8, 16, 32, 64, 128

設定AGP繪圖卡的工作間隙(Aperture)容量。

### Chipset Features Setup > CPU Micro Codes

**CPU Micro Codes**

Enabled  
Disabled

這是用於修復 CPU 的漏洞，我們強烈地建議您使用此功能以增進更好的可靠度。然而，這個微碼會稍微地降低 CPU 效能，我們保留這項功能給您，您可以試試看。



### Chipset Features Setup > Clock Spread Spectrum

#### Clock Spread Spectrum

On  
Off

這是用於檢測電磁干擾時的頻帶寬度調整選項，通常您不需要更動它。

### Chipset Features Setup > CPU Voltage Detected

#### CPU Voltage Detected

本主機板可以自動偵測 CPU 電壓，建議您使用此功能。

### Chipset Features Setup > CPU Voltage Setting

#### CPU Voltage Setting

1.3V to 3.5V by 0.05V  
or 0.1V stepping

這個設計是給超頻使用者設計的，內定值是根據您使用的 CPU 而定，如果您要超頻，可以試著調高電壓 0.05V 或 0.1V，(依電壓範圍而定)，這樣可能因此而可以獲得較快的FSB時脈，然而這樣也可能嚴重地損壞 CPU。



**警告:** 較高的 CPU 核心電壓也許可以增加 CPU 的速度，不過也有可能損壞 CPU 或減少其壽命。

## Chipset Features Setup > CPU Speed Detected

### **CPU Speed Detected**

這裡顯示著 CPU 的實際工作速度，有些 [Setup CPU Speed](#) 會有些不同，因為部份 CPU 製造商並沒有將 [CPU 鎖頻](#)。

## Chipset Features Setup > CPU Clock Frequency

### **CPU Clock Frequency**

66.8, 75, 83.3, 100, 105,  
110, 112, 115, 120, 124,  
133, 140, and 150 MHz.

這項功能提供您其它的外頻(FSB 外頻)。CPU 的外頻有可能因不同的 CPU 而不同，請參考 CPU 的規格書。

## Chipset Features Setup > CPU Clock Ratio

### **CPU Clock Ratio**

1.5, 2.0, 2.5, 3.0, 3.5,  
4.0, 4.5, 5.0, 5.5, 6.0,  
6.5, 7.0, 7.5, 8.0

Intel Pentium II 使用不同的內部頻率(Core)與外部頻率(Bus)，這項設定提供您選擇內部頻率(Core)與外部頻率(Bus)的倍率關係，內定值是 3.5 倍。



**Chipset Features Setup > Setup CPU Speed****Setup CPU Speed**

此項設定是來自於 CPU 產品中的“CPU Clock Frequency”與“CPU Clock Ratio”。

## Power Management Setup

電源管理設定(Power Management Setup)是讓您控管主機板省電功能的。請參考以下畫面。

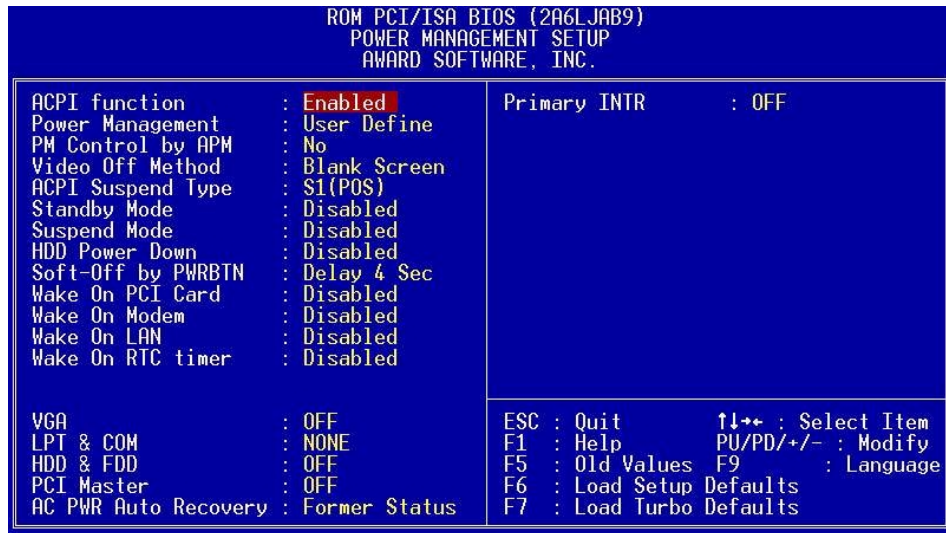

## Power Management Setup > ACPI Function

### ACPI Function

Enabled  
Disabled

如果您的作業系統支援 ACPI，您必須設定此項功能，否則將有可能發生一些無法預期的錯誤。如果您作業系統是 APM 模式，您就可以關閉(Disable)它。

## Power Management Setup > Power Management

### Power Management

Max Saving  
Mix Saving  
User Define  
Disabled

這允許您從幾個內定的省電模式中挑選適合的，如果欲關閉功能請設定為"**Disable**"，若為"**User Define**"則您可以分別設定您所要的參數值。

Mode (模式)	Doze (睡眠)	Standby (預備)	Suspend (待機)	HDD Power Down (關閉硬碟電源)
Min Saving (最小省電)	1 hour (一小時)	1 hour (一小時)	1 hour (一小時)	15 min (十五分鐘)
Max Saving (最大省電)	1 min (一分鐘)	1 min (一分鐘)	1 min (一分鐘)	1 min (一分鐘)

### Power Management Setup > PM Controlled by APM

**PM Controlled by  
APM**

Yes  
No

若選擇"Max Saving"，您可以將省電管理交由進階電源管理 (APM)來掌控，並可更進一步地設定電源管理，如暫停 CPU 的時脈。

### Power Management Setup > Video Off Method

**Video Off Method**

V/H SYNC + Blank  
DPMS  
Blank Screen

這是選擇省電模式時電腦螢幕的關閉方式。Blank Screen 是顯示全黑畫面， V/H SYNC+Blank 是允許讓 BIOS 來控管垂直同步(VSYNC)與水平同步(HSYNC)信號。這個功能是由螢幕電源控制標準 DPMS 來掌控，而 DPMS 模式所使用的 DPMS 功能是由 VGA 卡所提供。

### Power Management Setup > ACPI Suspend Type

**ACPI Suspend Type**

S1  
S3

這功能是讓您選擇瞬間開機的方式，S1 是不關電瞬間開機，S3 是 RAM 瞬間開機。

## Power Management Setup > Standby Mode

### **Standby Mode**

Disabled, 1 Min, 2 Min,  
4 Min, 8 Min, 12 Min,  
20 Min, 30 Min, 40 Min,  
1 Hour

這是設定當系統進入預備模式後可以被喚醒的時間，在此時間之後可以由 IRQ 事件喚醒系統。

## Power Management Setup > Suspend Mode

### **Suspend Mode**

Disabled, 1 Min, 2 Min,  
4 Min, 8 Min, 12 Min,  
20 Min, 30 Min, 40 Min,  
1 Hour

這是設定當系統進入待機模式後可以被喚醒的時間。

## Power Management Setup > HDD Power Down

### **HDD Power Down**

Disabled, 1 Min, .....  
15 Min

這選項是定義 IDE 硬碟的閒置時間，這項是獨立於以上其它設定(Doze、Standby 與 Suspend)，用於設定系統進入省電模式前硬碟進入閒置時間。

### Power Management Setup > Soft-Off by PWRBTN

**Soft-Off by PWRBTN**

Delay 4 sec.

Instant-Off

這是由 ACPI 硬體所支援的功能，若設定為“Delay 4 sec.”，前方控制面板的電源開關將可以用於控制系統電源開、關或待機，若是按下次開關不超過 4 秒，就會進入待機模式；若是按下次開關超過 4 秒則系統電源將被關閉，內定值是“Instant-Off”，也就是開關只能控制開或關，且不需要按超過 4 秒鐘。

### Power Management Setup > Wake On PCI Card

**Wake On PCI Card**

Enable

Disable

這功能定義在 PCI 2.2 的規格中，PCI 匯流排支援當 PCI 介面卡產生動作時可以喚醒系統的功能。

### Power Management Setup > Wake On Modem

**Wake On Modem**

Enabled

Disabled

此項功能是開啓或關閉數據機喚醒的功能。

### Power Management Setup > Wake On LAN

**Wake On LAN**

Enabled

Disabled

此項功能是開啓或關閉 LAN 喚醒的功能。

### Power Management Setup > Wake On RTC Timer

**Wake On RTC Timer**

Enabled

Disabled

此功能如同定時器一般，它可以將電腦定時，然後自動開機，可用於特殊應用程式；此功能具有精確的時間與日期，選擇 **Enable** 將可以打開即時時鐘(RTC)的喚醒功能。

### Power Management Setup > VGA

### Power Management Setup > LPT & COM

### Power Management Setup > HDD & FDD

### Power Management Setup > PCI Master

**VGA**

ON

OFF

開啓或關閉顯示卡、印表機埠、序列埠、硬碟(VGA、LPT、COM、HDD)與 PCI 的監測動作。

## Power Management Setup > AC PWR Auto Recovery

### AC PWR Auto Recovery

Former Status

On

Off

傳統的 ATX 電源供應器會在當電力系統發生斷電又再度重新供電時保持在關機的狀態，這對於一個沒有不斷電系統的網路伺服器或是工作站來說是相當不方便的，此主機板增加了電源自動回復的功能來解決此一問題。如果設定成“On”則系統會在電力再度供應後自動重新開機。

## Power Management Setup > Primary INTR

### Primary INTR

ON

OFF

此項設定是用於啓用或關閉 IRQ3-15 或是 NMI 中斷事件，通常是給網路卡使用。



## PNP/PCI Configuration

PNP/PCI 設定是讓您設定安裝在您電腦中 ISA 與 PCI 介面卡用的，以下的畫面會在您從主選單選擇 "PNP/PCI Configuration" 後出現。

```

ROM PCI/ISA BIOS (2A6LJAB9)
PNP/PCI CONFIGURATION
AWARD SOFTWARE, INC.

PNP OS Installed      : No
Resources Controlled By : Manual

IRQ-3 assigned to : PCI/ISA PnP
IRQ-4 assigned to : PCI/ISA PnP
IRQ-5 assigned to : PCI/ISA PnP
IRQ-7 assigned to : PCI/ISA PnP
IRQ-9 assigned to : PCI/ISA PnP
IRQ-10 assigned to : PCI/ISA PnP
IRQ-11 assigned to : PCI/ISA PnP
IRQ-12 assigned to : PCI/ISA PnP
IRQ-14 assigned to : PCI/ISA PnP
IRQ-15 assigned to : PCI/ISA PnP
DMA-0 assigned to : PCI/ISA PnP
DMA-1 assigned to : PCI/ISA PnP
DMA-3 assigned to : PCI/ISA PnP
DMA-5 assigned to : PCI/ISA PnP
DMA-6 assigned to : PCI/ISA PnP
DMA-7 assigned to : PCI/ISA PnP

CPU to PCI Write Buffer: Disabled
PCI Dynamic Bursting  : Disabled
PCI Master 0 WS Write : Enabled
PCI Delay Transaction : Disabled
PCI#2 Access #1 Retry : Disabled
AGP Master 1 WS Write : Disabled
AGP Master 1 WS Read  : Disabled
Assign IRQ For USB    : Disabled
Assign IRQ For VGA    : Disabled
MODEM Use IRQ         : NA
Slot 1 Use IRQ No.    : Auto
Slot 2 Use IRQ No.    : Auto
Slot 3 Use IRQ No.    : Auto
Slot 4 Use IRQ No.    : Auto

ESC : Quit      F10 : Select Item
F1  : Help      PU/PD/+/- : Modify
F5  : Old Values F9 : Language
F6  : Load Setup Defaults
F7  : Load Turbo Defaults

```

## PNP/PCI Configuration > PnP OS Installed

### PnP OS Installed

Yes  
No

通常 PnP 資源是由 BIOS 在[自我測試](#)期間自動配置，如果您使用的是支援[PnP](#)的作業系統(如 Windows 95)；若設定為 Yes 表示僅開機系統裝置(如 VGA/IDE 或 SCSI)使用 BIOS 配置，其它的交由作業系統分配。

## PNP/PCI Configuration > Resources Controlled By

### Resources Controlled

#### By

Auto  
Manual

設定為手動(**Manual**)表示您將自行設定 IRQ 與 DMA 給 ISA 與 PCI 裝置，若設為**自動(Auto)**則為自動分配。

PNP/PCI Configuration > IRQ3 assigned to (COM2)

PNP/PCI Configuration > IRQ4 assigned to (COM1)

PNP/PCI Configuration > IRQ5 assigned to (Network/Sound or Others)

PNP/PCI Configuration > IRQ7 assigned to (Printer or Others)

PNP/PCI Configuration > IRQ9 assigned to (Video or Others)

PNP/PCI Configuration > IRQ10 assigned to (SCSI or Others)

PNP/PCI Configuration > IRQ11 assigned to (SCSI or Others)

PNP/PCI Configuration > IRQ12 assigned to (PS/2 Mouse)

PNP/PCI Configuration > IRQ14 assigned to (IDE1)

PNP/PCI Configuration > IRQ15 assigned to (IDE2)

**IRQ 3 assigned to**

Legacy ISA

PCI/ISA PnP

如果您的 ISA 卡不具 PnP 的功能並且需要一個 IRQ 資源，請設定為 **Legacy ISA**。這樣的設定將會通知 PnP BIOS 保留所選擇的 IRQ 給 ISA 卡。內定值為 **PCI/ISA PnP**，因為 PCI 卡都是 PnP 相容卡(舊式的 IDE 卡外)。

PNP/PCI Configuration > DMA 0 assigned to

PNP/PCI Configuration > DMA 1 assigned to

PNP/PCI Configuration > DMA 3 assigned to

PNP/PCI Configuration > DMA 5 assigned to

PNP/PCI Configuration > DMA 6 assigned to

PNP/PCI Configuration > DMA 7 assigned to

**DMA 0**  
**assigned to**

Legacy ISA  
PCI/ISA PnP

如果您的 ISA 卡不具 PnP 的功能並且需要一個 DMA 通道。請設定為 **Legacy ISA**。這樣的設定會使得 PnP BIOS 保留一個指定 DMA 通道給 ISA 卡。內定值為 **PCI/ISA PnP**。因為 PCI 介面卡是不需要使用 DMA 通道的。

PNP/PCI Configuration > CPU to PCI Write Buffer

**CPU to PCI Write**  
**Buffer**

Enable  
Disable

這項設定是用於開啓或關閉 CPU 通往 PCI 的緩衝區。

## PNP/PCI Configuration > PCI Dynamic Bursting

### **PCI Dynamic Bursting**

Enable

Disable

這項是用於開啓或關閉 PCI 的動態處理(dynamic bursting)。

## PNP/PCI Configuration > PCI Master 0 WS Write

### **PCI Master 0 WS Write**

Enable

Disable

這項設定是控制 PCI 主控器寫入周期，如果開啓則不會產生等待狀態，反之則會有 1 個等待周期保留給 PCI 主控器寫入週期用。

## PNP/PCI Configuration > PCI Delay Transaction

### **PCI Delay Transaction**

Enable

Disable

這是用於控制威盛 VIA586A 晶片組中的延遲功能(Delayed Transaction)(Intel PCI 至 ISA 介面)。這功能是校正潛浮在 ISA 上的 PCI 週期，如果有 ISA 卡的相容問題可以試用此功能解決。

### PNP/PCI Configuration > PCI#2 Access #1 Retry

**PCI#2 Access #1  
Retry**

Enable  
Disable

這是用於開啓或關閉 AGP 主控器的重試功能，如果開啓時當主控器持續重試仍未成功地連通 AGP 時就會中止連接。第 2 號 PCI 就是指 AGP。

### PNP/PCI Configuration > AGP Master 1 WS Write

**AGP Master 1 WS  
Write**

Enable  
Disable

這項是用於開啓或關閉 AGP 主控器的 1 寫入等待狀態(1 wait state write)。

### PNP/PCI Configuration > AGP Master 1 WS Read

**AGP Master 1 WS  
Read**

Enable  
Disable

這項是用於開啓或關閉 AGP 主控器的 1 讀取等待狀態(1 wait state read)。

### PNP/PCI Configuration > Assign IRQ for USB

**Assign IRQ for USB**

Enabled  
Disabled

選擇是否配置 IRQ 給 USB 裝置。

### PNP/PCI Configuration > Assign IRQ for VGA

**Assign IRQ for VGA**

Enabled  
Disabled

選擇是否配置 IRQ 給 VGA。

### PNP/PCI Configuration > Modem Use IRQ

**Modem Use IRQ**

3, 4, 5, 7, 9, 10, 11, N/A

選擇是否配置 IRQ 給數據機。

**PNP/PCI Configuration > PCI Slot1 IRQ No.**

**PNP/PCI Configuration > PCI Slot2 IRQ No.**

**PNP/PCI Configuration > PCI Slot3 IRQ No.**

**PNP/PCI Configuration > PCI Slot4 IRQ No.**

**PCI Slot1 IRQ No.**

3, 4, 5, 7, 9, 10, 11, 12,  
14, 15, Auto

這項功能保留給工程用，您可以指定 PCI 介面上特定 IRQ 給附加介面卡，如果選自動(Auto)，系統將自動指派可用的 IRQ 給裝置使用。

基於較好的 PCI PnP 相容性，建議使用內定值(Auto)。



## Load Setup Defaults

"Load Setup Defaults"是讀入 BIOS 內定的最佳化設定，最佳設定會比 Turbo 設定來得安全穩定，所有產品的驗證、相容性測試與工廠品管都是用"Load Setup Defaults"的值作基礎，所以我們建議這項設定給大部份的使用者。"Load Setup Defaults"並不是執行緩慢的設定，所以若您需要排除某些相容性問題時，可能仍需使用"[BIOS Features Setup](#)"或"[Chipset Features Setup](#)"，以得到最慢的組態。

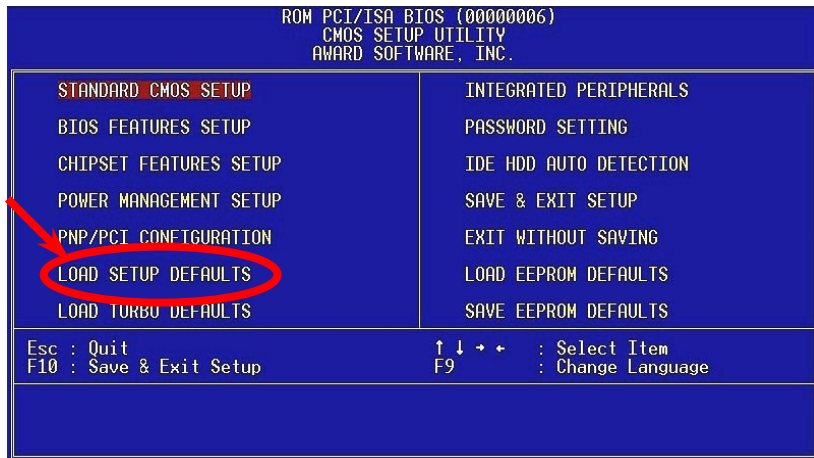

## Load Turbo Defaults

"Load Turbo Defaults"功能提供一個比"Load Setup Defaults"更好效率的設定，給玩家級使用者一個更方便的設定，讓主機板有更好的效率。加速設定(Turbo setting)並沒有經過嚴謹的相容性測試，只有通過部份的必要測試(如當系統只有 VGA 卡與 2 條 DIMM 時)。您必須在瞭解主機板晶片組功能後再使用加速設定。通常加速設定會比 BIOS 內定設定效率快約 3%至 5%，並會依晶片不同或應用程式不同而改變。

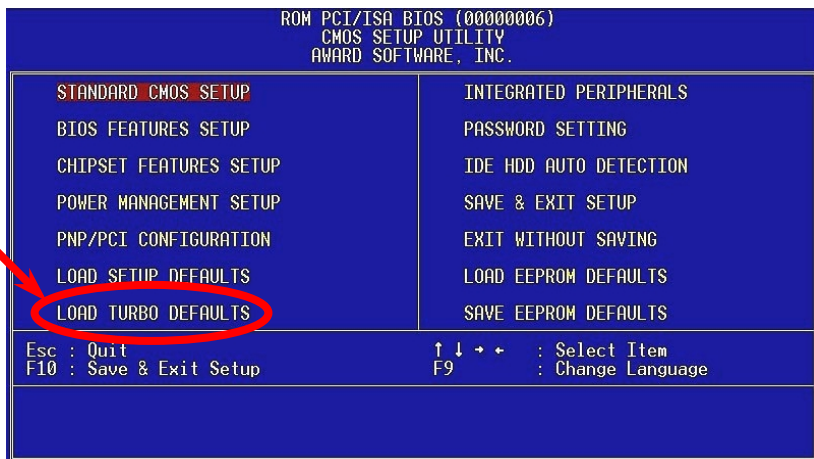

## Integrated Peripherals

以下的畫面是當您在主選單選擇了"Integrated Peripherals"項目後所出現的畫面，此處是設定一些輸入輸出裝置的功能。

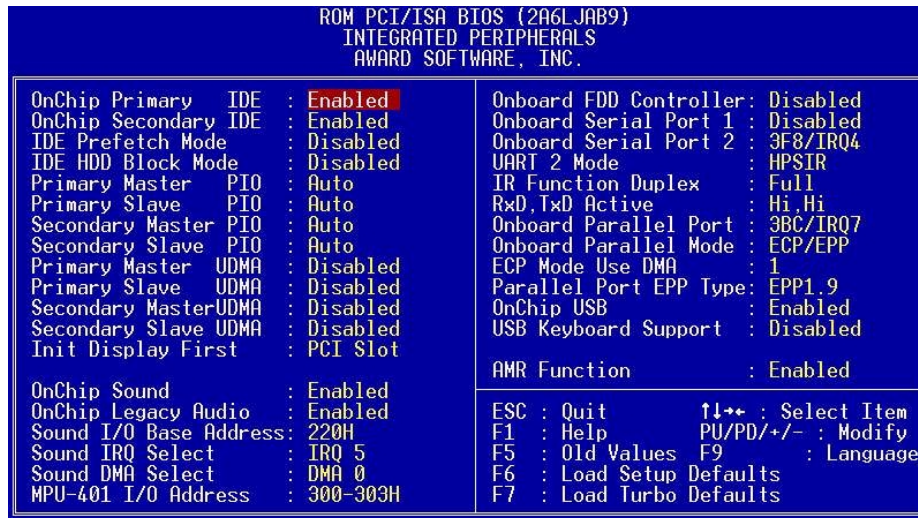

### Integrated Peripherals > OnChip Primary IDE

### Integrated Peripherals > OnChip Secondary IDE

**OnChip Primary IDE**

Enabled  
Disabled

此功能是啓用或關閉主通道(primary)的 IDE 裝置。

### Integrated Peripherals > IDE Prefetch Mode

**IDE Prefetch Mode**

Enabled  
Disabled

此功能是啓用或關閉 IDE 的導入模式(prefetch)。

### Integrated Peripherals > IDE HDD Block Mode

**IDE HDD Block Mode**

Enabled  
Disabled

此項功能可以加強硬碟的效率，它允許多磁扇(multi-sector)的資料傳送模式並排除每個磁扇的中斷的處理時間。除了舊式的硬碟，目前新款的都可以支援此功能。

Integrated Peripherals > Primary Master PIO

Integrated Peripherals > Primary Slave PIO

Integrated Peripherals > Secondary Master PIO

Integrated Peripherals > Secondary Slave PIO

**Primary Master PIO**

Auto

Mode 1

Mode 2

Mode 3

Mode 4

欲讓系統自動偵測硬碟的傳送模式請選自動(**Auto**)。PIO 模式中定義了硬碟的傳輸速度，如：模式 0 為每秒 3.3MB，模式 1 為每秒 5.2MB，模式 2 為每秒 8.3MB，模式 3 為每秒 11.1MB，模式 4 為每秒 16.6MB，如果您硬碟的傳送不穩定，可以用手動方式設定較慢的模式。

**Integrated Peripherals > Primary Master UDMA****Integrated Peripherals > Primary Slave UDMA****Integrated Peripherals > Secondary Master UDMA****Integrated Peripherals > Secondary Slave UDMA****Primary Master UDMA**

Auto

Disabled

此項功能是允許當您使用的硬碟有支援時，自動啓用主通道的 [ATA/66](#) 傳輸模式。

**Integrated Peripherals > Init Display First****Init Display First**

PCI Slot

AGP

如果您有同時安裝 PCI 與 [AGP](#) 顯示卡，這個選項是讓您決定兩片顯示卡的優先權的。

**Integrated Peripherals > OnChip Sound****OnChip Sound**

Enable

Disable

啓用或關閉主機板的內建音效功能。

## Integrated Peripherals > OnChip Legacy Audio

### OnChip Legacy Audio

Enable

Disable

此主機板具有聲霸卡 Pro 的相容設計，如果您要在 DOS 模式使用聲霸卡 Pro 相容功能請開啓此項目。

## Integrated Peripherals > Sound I/O Base Address

### Sound I/O Base Address

220H, 240H, 260H,  
280H

這項是聲霸卡相容 I/O 的設定，可以讓主機板使用相容於聲霸卡的 I/O 位址。

## Integrated Peripherals > Sound IRQ Select

### Sound IRQ Select

IRQ5, IRQ7, IRQ9,  
IRQ10

這項是聲霸卡相容 IRQ 的設定，可以讓主機板使用相容於聲霸卡的 IRQ 位址。

### Integrated Peripherals > Sound DMA Select

**Sound DMA Select**

DMA0, DMA1,  
DMA2, DMA3

這項是聲霸卡相容 DMA 的設定，可以讓主機板使用相容於聲霸卡 DMA 位址。

### Integrated Peripherals > MPU-401 I/O Address

**MPU-401 I/O Address**

300-303H  
310-313H  
320-323H  
330-333H

這是讓您選擇 MIDI 音樂介面的 I/O 位址。

### Integrated Peripherals > Onboard FDD Controller

**Onboard FDD  
Controller**

Enabled  
Disabled

設定為啓用(Enabled)則表示您要將主機板上的軟碟機控制器開啓，您將使用內建的軟碟機控制器連接至您的軟碟機，若關閉此項則您可以選用其它的控制 器。



**Integrated Peripherals > Onboard Serial Port 1****Integrated Peripherals > Onboard Serial Port 2****Onboard Serial Port 1**

Auto

3F8/IRQ4

2F8/IRQ3

3E8/IRQ4

2E8/IRQ3

Disabled

這項用於啓用或關閉讓主機板指派中斷給序列埠，內定值是自動(Auto)。

**備註：** 當您使用網路卡時，請確認 IRQ 不要與其它的介面卡相衝突。

## Integrated Peripherals > UART2 Mode

### UART2 Mode

Standard

HPSIR

ASKIR

此項是選擇僅在“Onboard Serial Port 2”開啓時動作，它允許您設定第 2 序列埠的模式，以下是可以選擇的選項：

### **Standard**

設定為一般的標準模式，這是內定值。

### **HPSIR**

設定為紅外線(infrared serial)通訊介面，最大速率可達 115K。

### **ASKIR**

設定為紅外線(infrared serial)通訊介面，最大速率可達 19.2K。

## Integrated Peripherals > IR Duplex Mode

### IR Duplex Mode

Full

Half

這是設定主機板紅外線功能的全雙工(Full Duplex)或是半雙工(Half Duplex)模式，一般來說全雙工會以較快，因為它允許同時接收與發送的功能。

### Integrated Peripherals > RxD, TxD Active

**RxD, TxD Active**

Hi, Hi  
Hi, Lo,  
Lo, Hi  
Lo, Lo

這是設定 UART2 的 RxD 與 TxD 傳送模式，當使用紅外線裝置時，請參閱紅外線裝置的使用說明。

### Integrated Peripherals > Onboard Parallel Port

**Onboard Parallel Port**

3BC/IRQ7  
378/IRQ7  
278/IRQ5  
Disabled

此項是控制並列埠(印表機埠)的 I/O 位址與中斷位址。

**備註:** 若您使用附加卡時，請確認並列埠(印表機埠)不要和附加卡相衝突。

## Integrated Peripherals > Onboard Parallel Mode

### **Onboard Parallel Mode**

Normal

SPP

ECP

EPP

ECP/EPP

此為設定並列埠(印表機埠)的傳輸模式，分別為 SPP (標準雙向)、EPP (加強式)與 ECP(延伸式)。

### **SPP (Standard and Bidirection Parallel Port)**

SPP 是標準的 IBM AT 與 PS/2 相容模式。

### **EPP (Enhanced Parallel Port)**

EPP 加強了直接讀寫資料的功能，而不需要先透過門鎖。

### **ECP (Extended Parallel Port)**

ECP 支援 DMA 與 RLE (Run Length Encoded)壓縮與解壓縮功能。

### Integrated Peripherals > ECP Mode Use DMA

**ECP Mode Use DMA**

3

1

這項目是讓您設定 ECP 模式中的 DMA 通道。

### Integrated Peripherals > Parallel Port EPP Type

**Parallel Port EPP Type**

EPP1.7

EPP1.9

這項目是選擇 EPP 模式的通訊協定。

### Integrated Peripherals > OnChip USB

**OnChip USB**

Enabled

Disabled

啓用或關閉 [USB](#) 萬用埠的控制器。

## Integrated Peripherals > USB Keyboard Support

### USB Keyboard Support

Enabled  
Disabled

啓用或關閉[USB](#)鍵盤的支援功能，鍵盤本身必須包含驅動程式。鍵盤驅動程式會模擬原始鍵盤的並允許您在[自我測試](#)階段使用鍵盤，即使進入作業系統之後也不需要安裝驅動程式。



**備註：** 您不能同時使用 [USB 驅動程式](#) 與 [USB 原始鍵盤](#)，若您在作業系統中有使用 [USB 鍵盤驅動程式](#)，請關閉“[USB Keyboard Support](#)”功能。

## Integrated Peripherals > AMR Function

### AMR Function

Enabled  
Disabled

用於啓用或關閉 AC97 數據機功能，如果關閉則 AMR 卡就不能正常工作。

## Password Setting

設定密碼是爲了讓只有經由認可的人才能使用您的電腦，如果您設定了密碼，系統將等待您直到輸入了正確的密碼後才能進入 BIOS 設定或是進入開機階段。

設定密碼的方式：

1. 在提示之後，輸入您的密碼，密碼可以是 8 位字元，當您輸入時它會以星號代表。
2. 輸入密碼後按<Enter>。
3. 在下次提示出現時請再輸入一次，以確定密碼相同沒有輸入錯誤，如果正確便會回到主選單。

若要關閉密碼功能，請在提示輸入密碼時直接按下<Enter>，電腦便會出現告知您密碼已經關閉的訊息。

## IDE HDD Auto Detection

若您有 IDE 的硬碟裝置，您可以使用此功能來自動偵測硬碟的各項參數設定，並且會自動將值填入 "Standard CMOS Setup" 項目中的硬碟參數值。

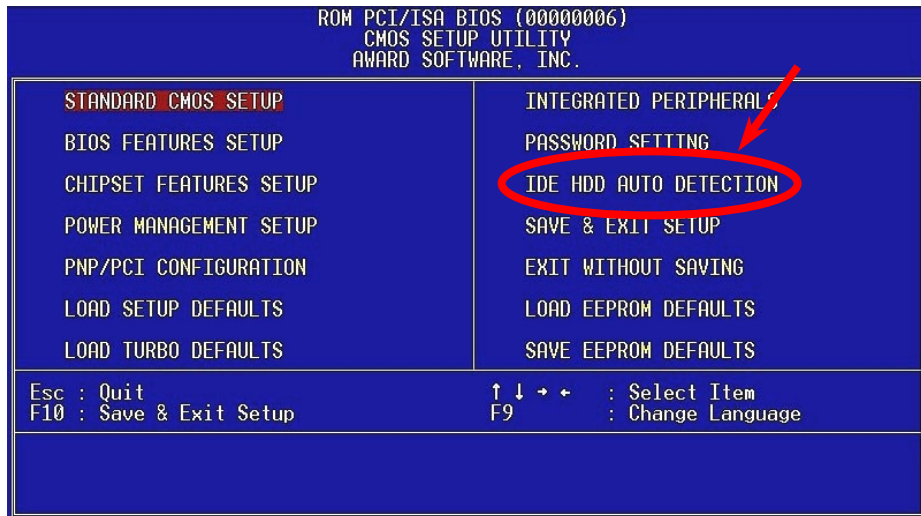



這項自動偵測功能僅會提供一組適合您硬碟機的參數值，如果您的硬碟是用不同的參數所格式化，您必須自行輸入參數值，當設定參數與硬碟實際參數不同時，您將可能無法讀取硬碟上的資料，所以當所偵測的參數值與實際硬碟參數值不同時，請輸入 **N**，以拒絕使用該值，然後從“**Standard CMOS Setup**”中自行設定正確值。

## Save & Exit Setup

此功能能儲存所有的設定值至 CMOS 並結束設定。

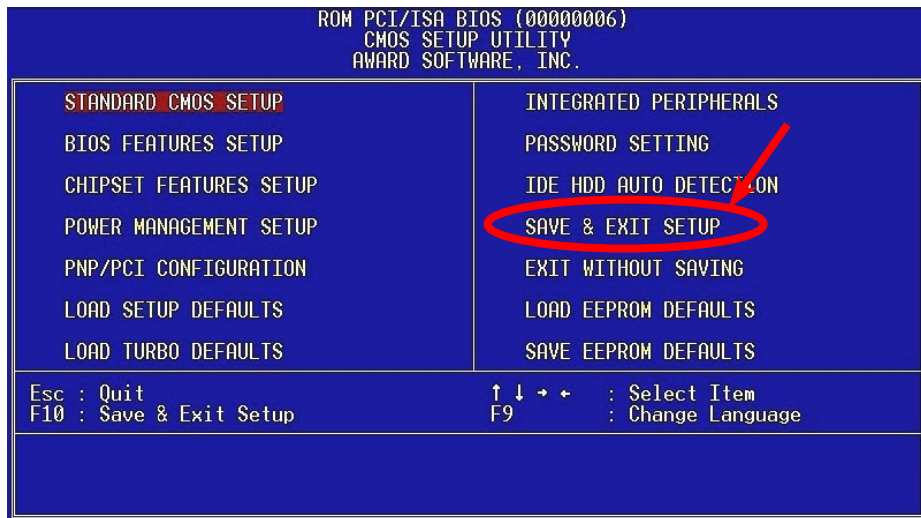

## Load EEPROM Default

除了"Load Setup Default"與"Load Turbo Default"，你可以用"Save EEPROM Default"來儲存你自己的設定到[EEPROM](#)中，並下次讀回。

## Save EEPROM Default

您可以使用此項功能來儲存設定至[EEPROM](#)。然後當 CMOS 資料遺忘時可以使用"Load EEPROM Default"讀回。

## Exit without Saving

使用此項功能退出設定，不過之前所做的設定修改都不會被儲存下來，若您想儲存設定請不要使用此功能。

## NCR SCSI BIOS and Drivers

由於[快閃記憶體 ROM](#)空間有限，有些 BIOS 沒有包含 NCR 53C810 SCSI BIOS(支援 DOS、Windows 3.1 與 OS/2)。許多的 SCSI 卡都有自己的 SCSI BIOS，爲了更好的系統效能，您可以使用 NCR SCSI 卡所提供的驅動程式或是使用作業系統所內建的。請參閱 NCR 53C810 SCSI 卡說明。

## BIOS 升級

建碁所開發的“Easy Flash” BIOS 更新程式比以往的更新程式使用起來簡單方便並更具親和力；我們將 BIOS 程式碼與更新程式本身兩者合而為一，所以您只要執行單一個檔案就可以完成 BIOS 更新的動作。

1. 從本公司網站上取得新的 BIOS 升級程式。如 AX64P109.EXE，然後建議您將檔案存在一個可以開機的軟碟片上，以方便在更新過程中萬一有誤時可以挽救。
2. 重新啟動您的系統並且選擇進入 DOS 模式同時請不要載入任何的記憶體管理程式(如 EMM386 等)也不要載入任何驅動程式。因為在執行更新程式時將需要至少約 520K 的主記憶體空間。
3. 在磁碟機上執行 AX64P109 如: A:> AX64P109  
**絕對不能在使用 FLASH 程式進行 BIOS 更新時關閉電源!**

Del

4. 再次重新啟動您的系統並按下<Del>鍵進入 BIOS 設定，BIOS 設定畫面，然後選擇“Load Setup Defaults”，並接者選擇“Save & Exit Setup”將新的內定值儲存下來就完成了！

**警告:** 進行 BIOS 更新後，新的 BIOS 程式碼將永遠地取代原來舊的 BIOS 內容。此外，更新 BIOS 後原來 Win95/Win98 作業系統內的“即插即用”資訊可被重新配置，所以您將有可能需要重新設定您的作業系統。

**要訣:** 請勿忘記在 BIOS 升級之後將 JP30 Die-Hard BIOS 設回 1-2。

## 關於超頻

建碁是主機板製造的領導廠商，我們總是注意著市場上使用者的需求，可靠度、相容性、尖端技術與人性化的功能設計是我們在設計主機板時基本的目標。此一功能是為了專家級的電腦玩家所設計，有許多的電腦玩家一直在找尋更好效能的主機板並試著以超頻的方式把主機板的效能發揮到極限，我們稱他們為“超頻玩家”。

這一章節是獻給超頻玩家的。

這個高效率的主機板最大可以提供 **133MHz** 的工作頻率，不過時脈產生器最大可以到 **150MHz**，爲了是更有前瞻的擴充性，而目前在本公司實驗室中所實驗的結果是 **150MHz** 在某些特定的配備下是可以成功地達到的。



**警告:** 此產品設計是遵循 CPU 與晶片製造商的指導方針而設計，故不建議任何超過產品規格的使用方法，請在確認您的裝置如 CPU、記憶體、硬碟與顯示卡可以允許在不正常的規格下工作後再進行超頻，並瞭解超頻可能導致的損壞或資料的損毀。



**要訣:** 超頻可能使得溫度過高，請確認冷卻系統(如風扇或散熱片)能有足夠的能力散去熱量，尤其是 CPU 產生的極高溫。

## 建議的超頻設定

以下是我們在實驗室測試時的電腦配備供您參考:

但我們不作保證。



<b>CPU</b>	INTEL Pentium III Coppermine 667Mhz (133*5)
<b>記憶體</b>	PC-100 Apacer AM2V6416A1T8A(64M)
<b>硬碟</b>	Quantum Fire Ball CX 6.4Gbyte
<b>VGA</b>	AOpen PA-2010 16M (Voodoo Banshee)
<b>光碟機</b>	AOpen 940E 40X CDR0M
<b>BIOS</b>	Rev 1.0 (Load BIOS Setup Default)
<b>作業系統</b>	Windows 98 SE

測試結果:

CPU 速度 (MHz)	CPU 速度 (MHz)	Business Winstone 99
124 x 5	620MHz	22.8
133 x 5	667MHz	23.8
150 x 4.5	670MHz	24.3



## **VGA 與硬碟機**

VGA 與 HDD 在超頻時是重要的關鍵之一，以下的位址可以找到我們實驗室已測試通過的裝置供您參考，請注意我們不保證您一定可以成功地超頻。

**VGA:** <http://www.aopen.com.tw/tech/report/overclk/mb/vga-oc.htm>

**HDD:** <http://www.aopen.com.tw/tech/report/overclk/mb/hdd-oc.htm>

# 專用名辭

## AC97

基本上，AC97 規格將音效與數據分成兩個電路，數位信號處理器與CODEC是類比 I/O，使用 AC97 連接匯流排連接，自從數位信號處理器可以放在主機板上的主要晶片後，音效與數據的成本就大幅減少了。

## ACPI (Advanced Configuration & Power Interface)

ACPI 是 PC97(1997)的電源管理規格，是打算要略過BIOS而由作業系統掌控電源管理以達到更省電的目的，主機板的晶片組或是 I/O 裝置元件必須提供此一功能給作業系統(如 Windows 98)，有一點像 PnP 的註冊介面。ACPI 定義了 ATX 瞬間電源開關在的過渡期方式。

## AGP (Accelerated Graphic Port)

AGP 是一個目的在於提升 3D 繪圖效能的介面，AGP 支援上緣與負緣讀寫(於 66MHz 的時脈)，對於 2 倍模式 AGP，資料傳送率是  $66\text{MHz} \times 4 \text{ 位元組} \times 2 = \text{每秒 } 528\text{MB}$ 。AGP 現在已進入 4 倍模式， $66\text{MHz} \times 4 \text{ 位元組} \times 4 = \text{每秒 } 1056\text{MB}$ 。本公司從 1999 年 10 月開始，AX6C (Intel 820)與 MX64/AX64 (VIA 694x)已首度支援 4 倍 AGP 主機板。

## AMR (Audio/Modem Riser)

AC97 音效與數據的 [CODEC](#)，可以放於主機板或升級卡 (riser card，AMR card) 上，經由主機板的擴接槽連接。

## AOpen Bonus Pack CD

一個搭配建基主機板產品一起出售的光碟，裡面有主機板驅動程式、Acrobat Reader 軟體、[PDF](#) 線上手冊及其它有用的公用軟體。

## APM

不同於 [ACPI](#) 由 BIOS 控制大部份的 APM 電源管理功能，建基的硬碟瞬間開機就是一個 APM 的典範。

## ATA/66

ATA/66 同時使用上緣與負緣讀寫資料，是 [UDMA/33](#) 資料傳輸的兩倍。是 PIO 模式 4 或 DMA 模式 2 的四倍， $16.6\text{MB/s} \times 4 = 66\text{MB/s}$ ，您需要用 80 蕊 IDE 排線。

## ATA/100

ATA/100 是最新的 IDE 規格，目前正研發中。ATA/100 如同 [ATA/66](#) 一樣同時使用上緣與負緣讀寫資料，不過時序時間縮短為 40ns，資料傳送率為  $(1/40\text{ns}) \times 2 \text{ 位元組} \times 2 = \text{每秒 } 100\text{MB}$ 。如果使用 ATA/100 裝置，您需要用與 ATA/66 一樣的 80 蕊 IDE 排線。

## **BIOS (Basic Input/Output System)**

BIOS 是位於 [EPROM](#) 或 [Flash ROM](#) 的組合語言程式，BIOS 控制著主機板上基本的輸入/輸出與其它硬體的裝置，一般爲了程式的相容與可攜性，只有作業系統或驅動程式會直接去讀寫它。

## **Bus Master IDE (DMA mode)**

傳統的 PIO (可程式 I/O) 的 IDE 需要 CPU 參與所有的讀取動作，包含下達命令與等待機械的動作時間，爲了減少 CPU 的負擔 Bus master IDE 裝置不需要 CPU 全程控制裝置間的讀取與傳送，所以可以讓 CPU 有其它的時間做更多的工作，你如果欲使用 bus master IDE 硬碟則您必需要使用 bus master IDE 的驅動程式。

## **CODEC (Coding and Decoding)**

通常 CODEC 指一個數位到類比的轉換或類比到數位的轉換；在 [AC97](#) 上來說是音效與數據的編解碼方式。

## **DIMM (Dual In Line Memory Module)**

DIMM 插槽共有 168 根腳位並支援 64 位元的資料。它可以是單面或雙面的，同時位於兩側的金手指是不同訊號的，這就是它 Dual In Line 的由來。大部份的 DIMMs 都是使用 3.3V 工作的 [SDRAM](#)。有些較舊的 DIMMs 是使用 FPM/[EDO](#) 製造並且以 5V 工作，請勿將攪混。

## **ECC (Error Checking and Correction)**

ECC 模式需要每 64 位元需要 8 ECC 位元。每次讀取記憶體時，ECC 位元就會更新並以特殊的數學演算法檢查。ECC 的演算法可以檢查出雙位元的錯誤並配合奇偶同位檢查加以自動更正錯誤的位元。

## **EDO (Extended Data Output) Memory**

EDO DRAM 技術是與 FPM (Fast Page Mode) 很相似的，不同的是它不像傳統的 FPM 具有三態輸出的預備動作，EDO DRAM 保持住記憶體的資料直到下一次要讀取週期時，如同管線 (pipeline) 動作可以減少時脈動作。

## **EEPROM (Electronic Erasable Programmable ROM)**

也可以寫成 E<sup>2</sup>PROM。EEPROM 與快閃記憶體 (Flash ROM) 一樣可以用電氣的方式清除並重新寫入資料，但所使用的介面技術不同，EEPROM 遠比快閃記憶體來得小，本公司主機板使用 EEPROM 作為免跳線或免電池的設計。

## **EPROM (Erasable Programmable ROM)**

傳統的主機板使用 EPROM 儲存 BIOS 程式碼，EPROM 只能使用紫外線光源將內部資料清除，如果 BIOS 程式碼需要更新，你就必須將它拔起來然後以紫外線清洗燈清除資料再燒錄新的資料，最後再裝回至主機板。

## ***FCC DoC (Declaration of Conformity)***

DoC 是一種電磁干擾認證的方法，此種方法適用於組裝式零組件(如主機板)來申請 DoC 認證標籤，不需要有外殼或是防護罩等屏障。

## ***FC-PGA***

FC 是 Flip Chip 的意思，FC-PGA 是 Intel Pentium III CPU 的新包裝，它可以插在 Socket 370 的座上，但主機板需為 Socket 370 多加一些訊號，所以主機板必須重新設計，Intel 即將推廣 Socket 370 成為主流而將 Slot 1 CPU 停產。

## ***Flash ROM***

快閃記憶體(Flash ROM)可以用電氣特性將其內容重新規畫，是 BIOS 程式碼升級很好的工具，但同樣地容易被電腦病毒入侵；目前 BIOS 能儲存的空間愈來愈大，目前以從 64KB 到 256KB (2M bit)。本公司 AX5T 是首先使用 256KB (2Mbit)快閃記憶體元件的，現在的快閃記憶體已經步入 4M 階段，AX6C (Intel 820)與 MX3W (Intel 810)就使用此容量的快閃記憶體。

## ***FSB (Front Side Bus) Clock***

FSB 時脈是指 CPU 的外部工作時脈。

CPU 內部工作時脈頻率= CPU FSB 時脈 x CPU 頻率倍率

## ***I2C Bus***

請看[SMBus](#)。



## **P1394**

P1394 (IEEE 1394)是一種標準的高速串列資料傳輸裝置，它不像中低速的[USB](#)，P1394 最大支援每秒 50 到 1000M 位元的傳送頻寬並可用於視訊攝影機或網路等高速裝置。

## **Parity Bit**

奇偶同位檢查；它在每一個位元組上使用一個位元來檢查資料的正確性，通常是使用偶同位居多，當記憶體中資料更新後，此檢查位元也會更新將該位元組中擁有邏輯"1"的數目為偶數，如果下次再讀取資料時發現有"1"的數目為奇數，便知道資料發生了錯誤了。

## **PBSRAM (Pipelined Burst SRAM)**

Socket 7 的 CPU 在每次讀取爆發(burst)資料時需要 4xQWord (Quad-word, 4x16 = 64 位元)，PBSRAM 只需要一次位址解碼便可自動依照 CPU 預先的定義送出依序的四組 Qwords 資料。通常是 3-1-1-1 總共 6 個時序，它比非同步 SRAM 快。PBSRAM 時常用於 Socket 7 的 L2 (level 2)快取記憶體；Slot 1 與 Socket 370 CPU 則不需要 PBSRAM。

## **PC100 DIMM**

支援 100MHz CPU [FSB](#)外頻的[SDRAM](#) DIMM。

## **PC133 DIMM**

支援 133MHz CPU [FSB](#)外頻的[SDRAM](#) DIMM。

## **PDF Format**

一種電子文件檔案，PDF 格式是跨平台的可攜式文件，您可以在 Windows、Unix、Linux、Mac ... 使用不同的 PDF 讀取軟體來讀取此一種文件，也可以經由 PDF 的 plug-in 在網頁瀏覽器如 IE 或 Netscape 來讀取(包含在 Acrobat Reader 中)。

## **PnP (Plug and Play)**

PnP 的規格中建議將電腦裝置登錄於 BIOS 與作業系統中(如 Windows 95)，這些登錄的資料是用於當 BIOS 或作業系統支配資源時避免相衝突，IRQ、DMA 及記憶體都會由 PnP BIOS 或作業系統控管並分配。目前大多 PCI 與 ISA 卡都已支援 PnP 了。

## **POST (Power-On Self Test)**

在開啓電源之後會進入 BIOS 自我測試程序，它會是一開機後第一或第二個顯示在螢幕上的畫面。

## **RDRAM (Rambus DRAM)**

Rambus 是一種記憶體技術，它有更大的爆發(burst)資料傳送模式。理論上資料傳送速度應該比 [SDRAM](#) 高。RDRAM 並未成爲主流是因爲所支援通道的關係；Intel 820 晶片組只支援一個 RDRAM 通道，每通道 16 位元，而此通道最大有可能是 32 RDRAM 裝置，難怪會有那麼多的 [RIMM](#) 插槽了

## **RIMM**

具 184 根腳位的記憶體模組，支援 [RDRAM](#) 記憶體技術。一條 RIMM 記憶體模組有最大可以具有 16 RDRAM 裝置。





## **SDRAM (Synchronous DRAM)**

SDRAM 是 DRAM 技術的一種，它允許使用與 CPU 同步的時脈([EDO](#)與 FPM 則為非同步並且無時脈信號腳)。它像是[PBSRAM](#)使用爆發(burst)模式傳送。SDRAM 是 3.3V 具 168 根腳位 64 位元的[DIMM](#)包裝模組。建基是於 1996 年第一季首度支援雙 SDRAM DIMMs 的主機板廠。

## **SIMM (Single In Line Memory Module)**

SIMM 插槽只有 72 根腳位並且只有單邊。位於電路板兩側的金手指是單一的信號，所以被稱為 SIMM。SIMM 是由 FPM 或是[EDO](#)記憶體製造，支援 32 位元資料。目前主機板上已不再使用此種記憶體。

## **SMBus (System Management Bus)**

SMBus 也稱作 I2C 匯流排。它是一個爲了電子元件之間互傳資料用的兩條線的匯流排(特別是半導體 IC)。例如主機板上免跳線的時脈產生器訊號傳輸，SMBus 的資料傳送頻寬是每秒 100K 位元，它可以用作 CPU 架構中主從裝置一級一級的資料傳送與接收。

## **SPD (Serial Presence Detect)**

SPD 是一個小的 ROM 記憶體或是[EEPROM](#)記憶體裝置，位於[DIMM](#)或[RIMM](#)上，SPD 內儲存著記憶體模組的資訊，如 DRAM 的時序與晶片的參數等，SPD 可以經由[BIOS](#)讀取以便偵測出最適合的時序給該記憶體模組。

## Ultra DMA/33

不像傳統的 PIO/DMA 傳輸模式只有用數位信號上升緣作為 IDE 的輸信觸發。UDMA/33 是同時使用上升緣與下降緣作觸發，所以資料傳輸速度是 PIO 模式 4 或者 DMA 模式 2 的兩倍。

16.6MB/s x2 = 33MB/s

## USB (Universal Serial Bus , 萬用連接埠)

USB 是一個 4 根腳位的串列式裝置，可以連接中/低速的週邊裝置(10Mbit/s 以下頻寬)，如鍵盤、滑鼠、搖桿、掃描器及數據機等。有了 USB 以往在電腦後面的許多複雜的纜線就可以整合了。

## ZIP 檔案

一個為了減少檔案容量而進行壓縮的檔案。可以至網路 (<http://www.pkware.com/>) 下載 PKUNZIP 在 DOS 下解開 ZIP 檔案或至 WINZIP 的網站(<http://www.winzip.com/>) 下載 windows 環境的解壓縮軟體。



## 問題排解

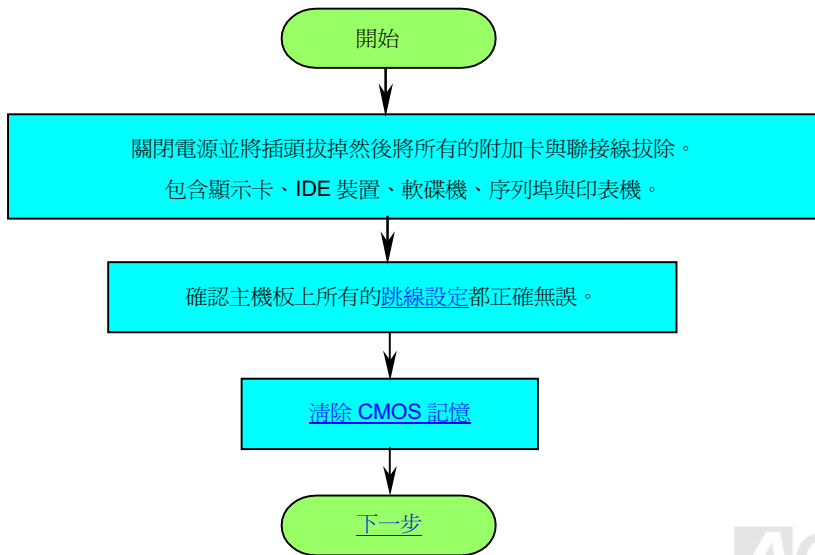

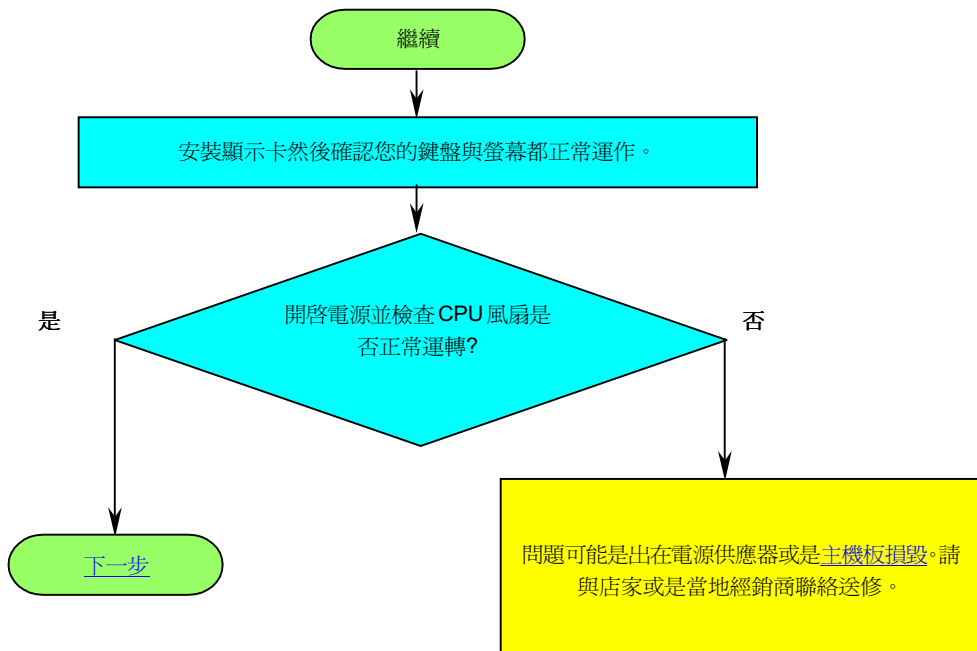

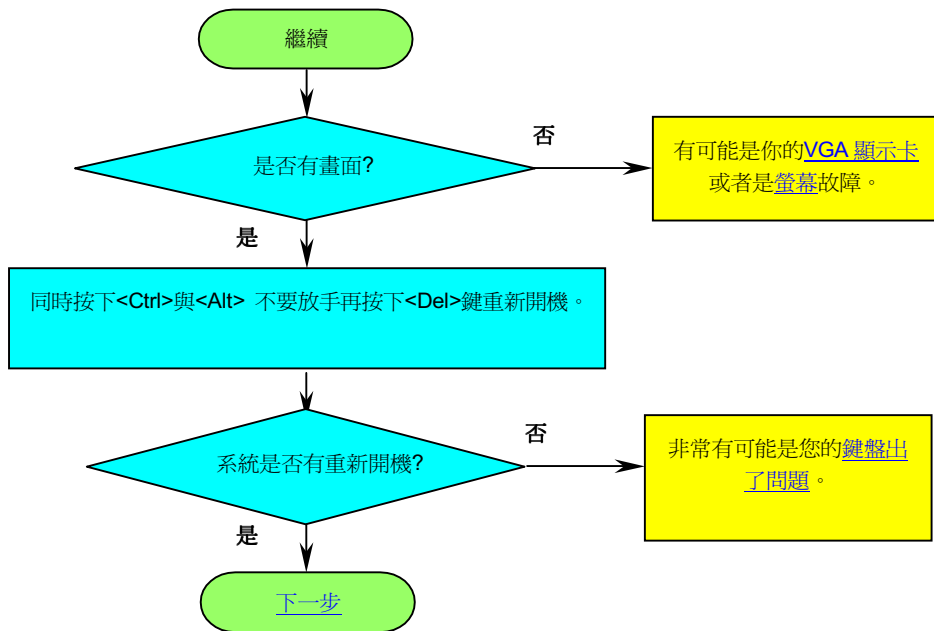

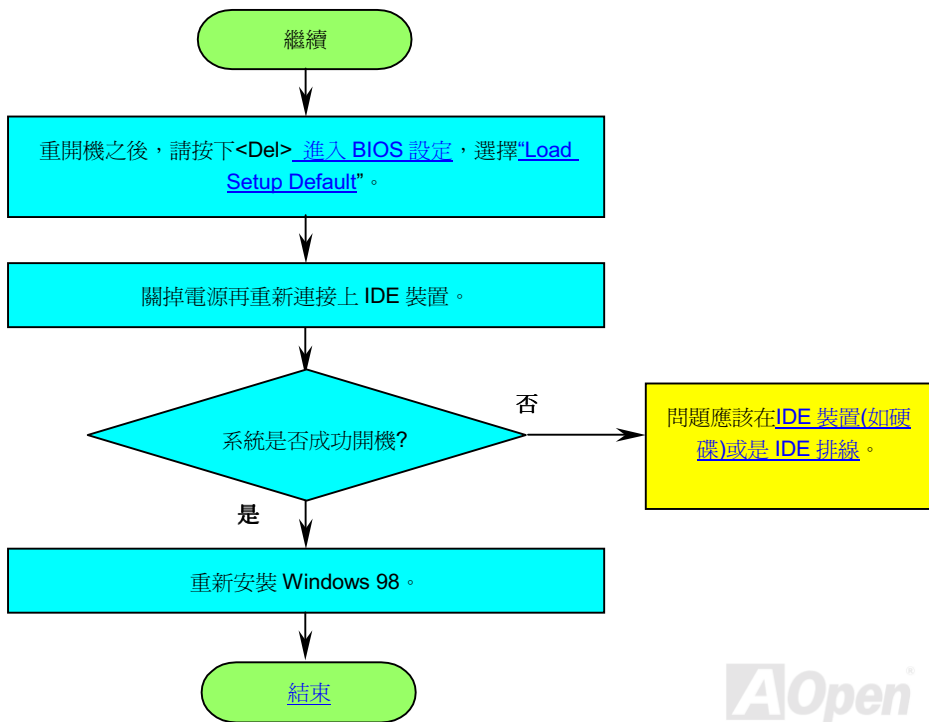



## 技術支援

親愛的客戶,

感謝您選擇了建基的產品，提供最好與最快的服務給客戶是我們的最高訴求，然而，我們每天收到許多的來自全世界各地的 email 與電話，我們很難準時地給每一位客戶滿意得服務，我們建議您在與我們聯絡之前先依照以下的程序找尋更方便的協助，有了您的配合，我們便可持續提供最好的服務給廣大的顧客。

再次感謝您的配合!

建基技術支援部敬上

1

**線上手冊:** 請細心地查閱使用手冊並確定所有的跳線設定與安裝程序是正確無誤的。

<http://www.aopen.com.tw/tech/download/manual/default.htm>

2

**測試報告:** 我們建議您在選購介面卡或其它週邊裝置時先參考相容性測試報告再進行購買與組裝。

<http://www.aopen.com.tw/tech/report/default.htm>

3

**常見問題與解答:** 最新的“常見問題與解答”可能已經包含了您問題的解決方法。  
<http://www.aopen.com.tw/tech/faq/default.htm>

4

**下載軟體:** 請在網站上取得最新的 BIOS 與驅動程式訊息。  
<http://www.aopen.com.tw/tech/download/default.htm>

5

**新聞群組:** 您所遇到的問題很可能已經由我們的技術支援部門或是其他的電腦玩家於新聞群組中回答過了。  
<http://www.aopen.com.tw/tech/newsgrp/default.htm>

6

**與經銷商以及銷售站取得連繫:** 我們透過銷售站或者系統組裝者銷售我們的產品，所以他們應該對於您所購買的產品非常瞭解並且應能比我們更有效率地解決您的問題。售後服務將成爲您往後再次與他們購買產品時的重要參考指標。



7

**與我們取得聯絡:** 請您在與我們聯繫前準備好詳細的系統配置與所發生的症狀。並且**產品編號**，**產品流水號**與**BIOS 版本**對我們來說是相當重要的。

### 產品編號與產品流水號

產品編號與流水號印在條碼貼紙上。您可以在外包裝盒上或主機板的 ISA/CPU 插槽邊靠近零件面的電路板上找到此條碼貼紙。如:



**P/N: 91.88110.201** 是產品編號, **S/N: 91949378KN73** 則是流水號。

### 產品型號與 BIOS 版本

產品型號與 BIOS 版本可以在剛開機時的[自我測試\(POST\)](#)的左上角處看到，如：

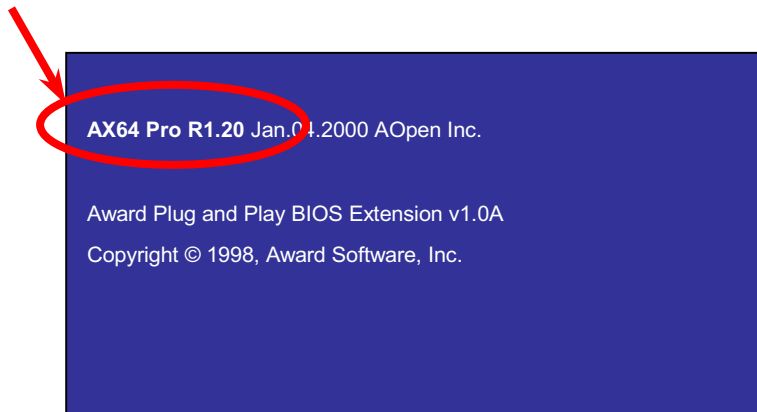

**AX64 Pro** 是此主機板的產品型號，**R1.20** 則是 BIOS 的版本。

網站: <http://www.aopen.com>

電子郵件：請經由以下的電子郵件管道與我們聯絡：

英文 <http://www.aopen.com.tw/tech/contact/techusa.htm>

日文 <http://aojp.aopen.com.tw/tech/contact/techjp.htm>

繁體中文 <http://w3.aopen.com.tw/tech/contact/techtw.htm>

德文 <http://www.aopencom.de/tech/contact/techde.htm>

簡體中文 <http://www.aopen.com.cn/tech/contact/techcn.htm>

聯絡電話：

美國	650-827-9688
荷蘭	+31 73-645-9516
中國大陸	(86) 755-375-3013
台灣	(886) 2-2696-1333
德國	+49 (0) 2102-157-700