

AX34 Pro II

Manual en Línea

DOC. NO. : AX34P2-OL-S0103A



Visión de conjunto

Hardware

Driver y Utilidad

BIOS Setup

Glosario

Qué es en este manual

AX34 Pro II	1
<i>Qué es en este manual</i>	2
<i>Visión de conjunto</i>	10
<i>Antes que comenza</i>	11
<i>Trámites para rápido instalaión</i>	12
<i>Características culminante</i>	13
<i>Mapa de la Placa Madre</i>	17
<i>Diagrama del Bloques</i>	18
Hardware	19
<i>JP14 Limpiar CMOS</i>	20
<i>Instalar CPU</i>	21
<i>JP23 & JP29 FSB/PCI Reloj Razón</i>	22
<i>Diseño del CPU sin jumper (Jumper-less Design)</i>	24
<i>Fan Conectores de CPU y Caja (con H/W Control)</i>	29
<i>Socket del DIMM</i>	30

Conector de Delantero Panel	32
Conector del ATX Power	34
Auto Recuperación del Suministro AC.....	35
Conectores IDE y Floppy.....	36
Conector IrDA.....	39
WOM (Zero Voltaje Wake on Módem)	40
WOL (Wake on LAN).....	43
4X AGP (Accelerated Graphic Port).....	45
AMR (Audio/Módem Riser).....	46
PC99 Trasero Panel codificado por Colores	47
Soporta 2 nd USB Puerto.....	48
JP12 Capacitar/dejar Sonido en Placa	49
Conector CD Audio.....	50
Módem Audio Conector.....	51
Conector Vídeo-Audio-IN.....	52
Delantero Panel Audio (Opcional)	53

<i>Diseño para larga vida sin batería</i>	54
<i>Protección por Corriente Excesivo</i>	55
<i>Controlando Hardware</i>	57
<i>Fusible reversible</i>	58
<i>JP30 Die-Hard BIOS (100% Protección por Virus)</i>	59
<i>Conector GPO (General Purpose Output)</i>	62
<i>Conector Dr. LED (Opcional)</i>	63
<i>Dr. Voice (Opcional)</i>	65
<i>Capacitor del Bajo ESR</i>	67
<i>Trazado (Pared del aislamiento de Frecuencia)</i>	69
<i>Heatsink de Aluminio puro</i>	70
Driver y Utilidad	71
<i>Menú Autorun en CD Disco de Primo</i>	72
<i>Instalar Windows 95</i>	73
<i>Instalar Windows 98</i>	74
<i>Instalar Windows 98 SE, Windows ME & Windows2000</i>	75

<i>Instalar VIA 4 in 1 Driver</i>	76
<i>Instalar Driver de Sonido en Placa</i>	77
<i>Instalar Utilidad del Controlando Hardware</i>	78
<i>ACPI Suspend a Disco Duro</i>	79
AWARD BIOS	86
<i>Entrar Configuración de BIOS (BIOS Setup)</i>	87
<i>Cambiar Idioma (Change Language)</i>	88
<i>Configurar Estandar CMOS (Standard CMOS Setup)</i>	89
<i>Configurar Avanzado Características de BIOS</i>	95
<i>Configurar Avanzado Características de Chipset</i>	104
<i>Periféricos Integrados (Integrated Peripherals)</i>	114
<i>Gestión del Suministro (Power Management Setup)</i>	129
<i>Configurar PNP/PCI</i>	143
<i>Estados de Salud de PC (PC Health Status)</i>	149
<i>Controlar Frequency/Voltaje</i>	150
<i>Cargar Configuraciones predeterminados (Load Setup Defaults)</i>	153

<i>Cargar Turbo Predeterminado (Load Turbo Defaults)</i>	154
<i>Establecer Contraseña (Set Password)</i>	155
<i>Guardar y Salir Configuración (Save & Exit Setup)</i>	156
<i>Salir sin Guardar (Exit without Saving)</i>	157
<i>Cargar EEPROM Predeterminado (EEPROM Default)</i>	158
<i>Guardar EEPROM Predeterminado(EEPROM Default)</i>	159
<i>Modernizar BIOS (BIOS Upgrade)</i>	160
Sobrerreloj (Overclocking).....	162
<i>Tarjeta VGA y Disco Duro</i>	164
Glosario.....	165
<i>AC97</i>	165
<i>ACPI (Configuración avanzado & Interfaz de Fuente)</i>	165
<i>AGP (Acelerado Puerto Gráfico)</i>	166
<i>AMR (Riser Audio/Módem)</i>	166
<i>CD en Pack de Primo de AOpen</i>	166
<i>APM</i>	167

ATA/66.....	167
ATA/100.....	167
BIOS (Basica Sistema entrada/salida).....	168
Bus Master IDE (Modo DMA).....	168
CODEC (Codificar y Descifrar).....	168
DIMM (Modulo de Memoria Doble en Línea).....	169
ECC (Comprobar Error y Corrección).....	169
Memoria EDO (Modo Extended de datos salido Data).....	169
EEPROM (Electronic Erasable Programmable ROM).....	170
EPROM (Erasable Programmable ROM).....	170
EV6 Bus.....	170
FCC DoC (Declaration of Conformity).....	171
FC-PGA.....	171
Flash ROM.....	171
FSB (anterior Side Bus) Reloj.....	172
ꝑC Bus.....	172

<i>P1394</i>	172
<i>Parity Bit (Bit de paridad)</i>	172
<i>PBSRAM (Pipelined Burst SRAM)</i>	173
<i>PC100 DIMM</i>	173
<i>PC133 DIMM</i>	173
<i>PDF Format</i>	174
<i>PnP (Plug y Play)</i>	174
<i>POST (Power-On Self Test)</i>	174
<i>RDRAM (Rambus DRAM)</i>	175
<i>RIMM</i>	175
<i>SDRAM (Synchronous DRAM)</i>	175
<i>SIMM (Modulo de Memoria Único en línea) (Single In Line Memory Module)</i>	176
<i>SMBus (System Management Bus)</i>	176
<i>SPD (Serial Presence Detect)</i>	176
<i>Ultra DMA/33</i>	177
<i>USB (Universal Serial Bus)</i>	177

VCM (Virtual Channel Memory).....	177
ZIP file.....	178
Correctores de errores.....	179
Soportes Tecnicos.....	183
Número de parte y Número serie	185

Visión de conjunto

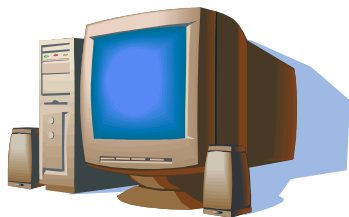

Muchas gracias por elegir AOpen AX34 Pro II. AX34 Pro II es una placa madre (M/B) de Intel® Socket 370 , que basarse sobre factor de ATX forma con VIA Apollo PRO 133A chipset. Con este chipset de alto realización, AX34 Pro II puede soportar Intel® Socket 370 series Pentium III™, PPGA/FC-PGA Celeron™ series CPU o VIA® Cyrix™ III series CPU y 66/100/133 CPU [Front Side Bus](#) (FSB). Sobre

AGP realización, soporta AGP 1X/2X/4X modo y la transferencia de reventón largo de partiente transacción en tubería (pipelined spilt-transaction long burst transfer) hasta 1066MB/sec. [SDRAM](#), [VCM \(Virtual Channel Memory\)](#) y DRAM registrado [PC-100](#) pueden ser aplicado a la AX34 Pro con maximo memoria hasta 1.5GB para hacer frente a diferentes clientes . El controlador de IDE en placa soporta ATA 33/66 modo y razón de transferencia hasta 66MB/s (100MB/s con VIA® VT82C686B). Además, el chip [AC97 CODEC](#) montado en placa con SonidoMax 2.0 provee superior actuación de sonido de magico estereo circundante para que pueda gozar trabajando con AX34 Pro II. Ahora, disfrutemonos de los características de la placa madre AOpen AX34 Pro II.

Antes que comenza



Este Manual en Línea te introducirá las instalacion de este producto . Se describen útil información en capítulos posterior. Debe conservvar este manual para futura actualizar o para cambiar configuración del sistema. Este Manual en línea es almacenado en [PDF formato](#). Se recomendamos que usar Adobe Acrobat Reader 4.0 para leer el manual. Que ya es incluido en [Primo de CD disco](#) o puede descargo gratis el software desde [Adobe sitio web](#).

Aunque este Manual está óptimo para leer sobre la pantalla, todavía, está para imprimir. Puede imprimirlo a papel A4 y en la configuración de dos páginas sobre cada hoja en su impresora por elegir **File > Page Setup** y seguir las instrucciones de la programa de imprimir.

Muchas gracias a su soporte.

Trámites para rápido instalación

Trámites siguientes le muestran cómo se instala el sistema. Debe seguir los pasos con orden para la instalación correcta.

- 1 [Instalar CPU y Fan](#)
- 2 [Instalar Sistema Memoria \(DIMM\)](#)
- 3 [Conectar anterior Panel Cable](#)
- 4 [Conectar IDE y Floppy Cable](#)
- 5 [Conectar Cable para ATX suministro](#)
- 6 [Conectar Trasero Panel Cable](#)
- 7 [Encender sistema y cargar BIOS Setup Default](#)
- 8 [Configurar CPU Frecuencia](#)
- 9 [Rearrancar sistema](#)
- 10 [Instalar sistema operativo \(como Windows 98\)](#)
- 11 [Instalar Driver y Utilidad](#)

Características culminante

CPU

Soporta Intel® PPGA/FC-PGA Celeron/Pentium III y VIA® Cyrix™ III 300MHz~1GHz con 66/100/133MHz FSB (Front Side Bus) diseñado en tecnología de Socket 370.

Chipset

VIA® Apollo Pro-133A chipset de superior realización es en placa AX34 Pro II. Este chipset es muy bien montado con varios controladores que incluir 32-bit Accelerated Graphics Port (AGP), 32-bit PCI bus y 64-bit avanzado DRAM. Por estas características poderosas, CPU Front Side Bus (FSB) del AX34 Pro II puede operar facilmente a 66/100 y 133MHz. Tambian soporta Ultra DMA 33/66 (con VIA® VT82C686A) o 100 (con VIA® VT82C686B) EIDE, USB y Teclado/ PS2 Ratón interfaz plus RTC/CMOS en chip.

Memory

Los tres ranuras del DIMM 168-pines para memoria de sistemaa soportan hasta 1.5GB de [SDRAM](#) (Synchronous Dynamic Random Access Memory)de PC-100/133, [VCM](#) (Virtual Channel Memory) y DIMMs registrado PC-100. Puede instalar módulos de DIMMs de SDRAM 32, 64, 128, 256 o 512MB en cada ranura .

Slotes para ampliación

Seis ranuras PCI de 32-bit/33MHz, un slot AMR y un slot AGP (AGP Pro slot es opcional) están incluidos en placa. El bus PCI local puede trabajar hasta 132MB/s. El slot [AMR \(Audio/Módem Riser\)](#) construido en placa AX34 Pro II puede soportar una tarjeta de Módem con ARM interface. Las especificaciones de Intel® AGP Pro rev. 1.0 sporta un nuevo nivel de sofisticación y velocidad de vídeo visualización. Las tarjetas de vídeo AGP Pro soportan trnasferencia del datos hasta 1066MB/s. Porque un slot de AGP Pro para agregar una tarjeta graficos para AD and SBA signaling en placa AX34 Pro II , puede soportar modo 133MHz 2X/4X.

Bus Master IDE de Modo Ultra DMA 33/66/100

Esta función es incorporado a controlador de PCI Bus Master IDE con dos conectores que soportar cuatro dispositivos IDE en dos canales, soportando Ultra DMA 33/66/100, PIO Modos 3 y 4, Bus Master IDE DMA Modo 4, y tambien dispositivos de Enhanced IDE .

Sonido AC97 en placa

El Chip de sonido AD1885 AC97 es elegido en placa AX34 Pro II. Este chip incluye la sistema completo de audio para poner y grabación tambien.

Die-Hard BIOS con externo controlador (Opcional)

El tecnología de Die-Hard BIOS es la muy eficaz metodo de protección de hardware que no involucra algun software o BIOS codificación. Por lo tanto, es 100% sin virus.

Dr. LED (Opcional)

Este Dr. LED provee 8 LEDs en placa AX34 Pro II para fácilmente mostrar qué problema encontra.

Dr. Voice (Opcional)

Hay 4 versión de Dr. Voice en 4 diferente idiomas (English, Chinese, Japanese and German) para fácilmente decir qué problema encontra..

Power Management(Gestión de fuente)/Plug and Play

El placa AX34 Pro II soporta la función de gestión de fuente que ajustarse a estandarte de la programa de Energy Star de U.S. Environmental Protection Agency (EPA). Es tambien provee Plug-and-Play que evitar usuarios las problemas de configuraciones, y asi hacer la sistemaa mas fácil de manejar.

Hardware Monitoring Management (Gestión de Hardware Control)

Esta función soporta control del estados y las temperaturas de CPU, fan de sistema, y voltaje, y al mismo tiempo provee aviso a los usuarios, por módulo de hardware control y [Aopen Hardware Monitoring Utility](#).

Enhanced ACPI (ACPI aumentado)

Esta función completamente ejecuta las características de [ACPI](#) para Windows® 95/98/ME/NT/2000 series, y soporta las funciones de Soft-Off, STR (Suspend to RAM, S3), STD (Suspend to Disk, S4), WOM (Wake On Módem), WOL (Wake On LAN).

Super Multi-I/O (Bárbaro Multi-I/O)

La placa AX34 Pro II provee dos puertos en serie de alta velocidad y UART compatible, y otro puerto en paralelo soportando EPP y ECP. Por otra parte, COM2 soporta UART2 a Infrared Módulo para radios conexiones

Mapa de la Placa Madre



Diagrama del Bloques



Hardware

Este capítulo está para ilustrar las conexiones de jumpers(puentes), conectores y los dispositivos del hardware de esta placa madre.

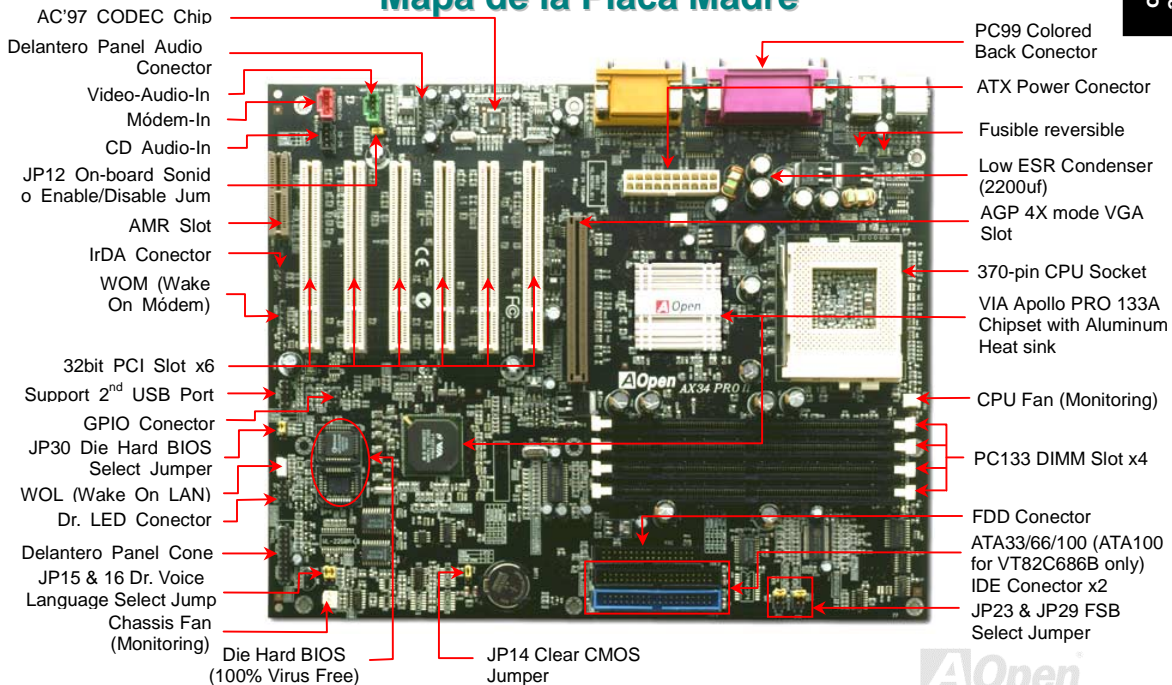
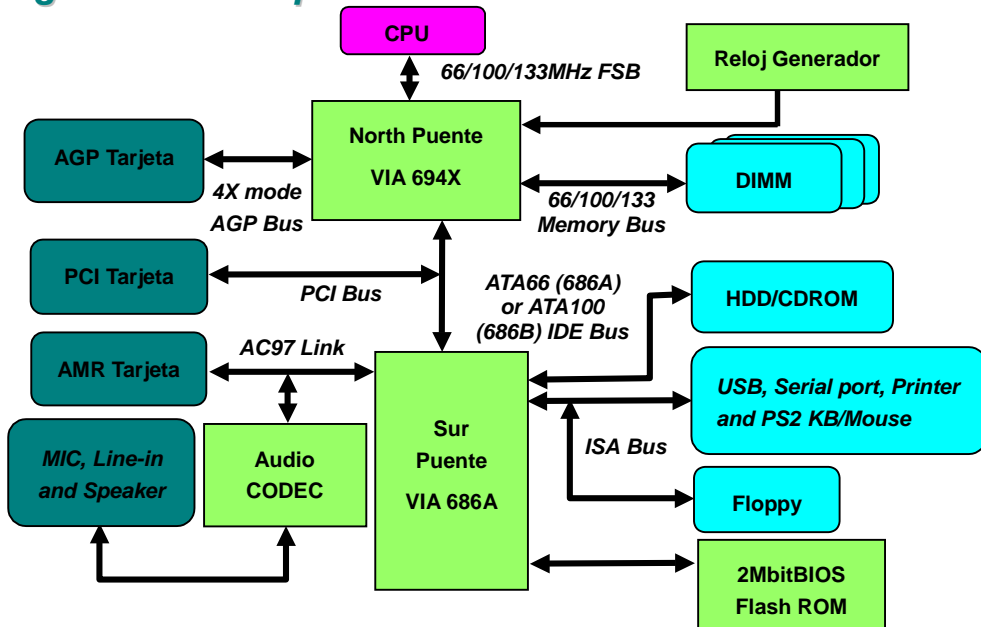

Nota: Descargo de la estática electricidad (ESD) puede dañar el procesador onboard, unidad de disco , tarjeta de expansión , y otros componentes. Siempre observar las instrucciones siguientes para instalar los componentes.

1. No sacar un componente desde su envase protector hasta que se está preparado para instalar.
2. Calzar una pulsera de tierra y conectarla al parte metálico de su sistema cuando se instala el componente. Si no una pulsera de tierra está disponible, conectar su sistema con tierra para impedir ESD.

JP14 Limpiar CMOS

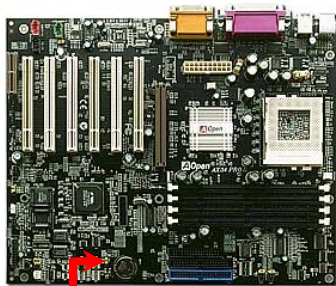

Normal Estado
(Predeterminado)



Limpiar CMOS

Puede limpiar CMOS para reestablecer sistema predeterminado. Cumplir los trámites para limpiar CMOS.

1. Apagar su sistema, y también cerrar la eléctrica energía AC.
2. Desmontar eléctrico cable ATX desde conector PWR2.
3. Localizar JP14 y cerrar clavijas 2-3 por unos pocos segundos.
4. Restablecer JP14 a su anterior condición de clavijas 1-2.
5. Volver a conectar cable ATX a conector PWR2.

Consejo: ¿Cuándo limpio CMOS?

1. El fracaso de arrancar después de sobrecalentamiento de CPU...
2. olvida la contraseña...
3. después de deshacer los problemas...

Instalar CPU

Esta placa madre soporta Intel® Pentium III, Celeron, y VIA® Cyrix™ III Socket370 CPU Prestar atención a orientar del CPU cuando enchufarlo a socket 370.

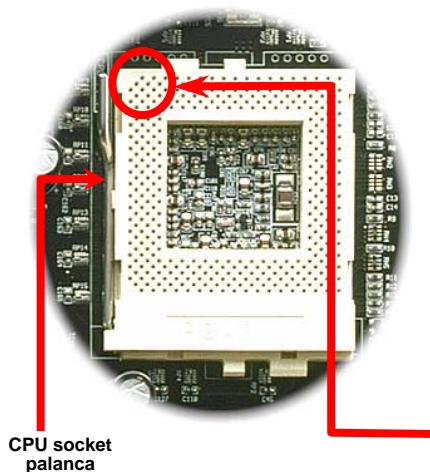

1. Tirar el palanca del socket hacia arriba por 90 grados.
2. Localizar Clavija 1 en el socket y un borde corado (orado) sobre la superficie del CPU. Emparejar el clavija 1 con borde cortado del CPU y empujar el CPU hacia abajo en el socket.
3. Tirar el palanca de socket hacia abajo a horizontal situación y completar instalación.

Nota: Si no emparejar Clavija 1 de socket y borde cortado del CPU correctamente, se dañará el CPU.

JP23 & JP29 FSB/PCI Reloj Razón

Jumpers JP23/JP29 especifica la relación de PCI y [FSB](#) Reloj. Generalmente, si no hace sobrereloj, te recomendamos la configuración predeterminado..

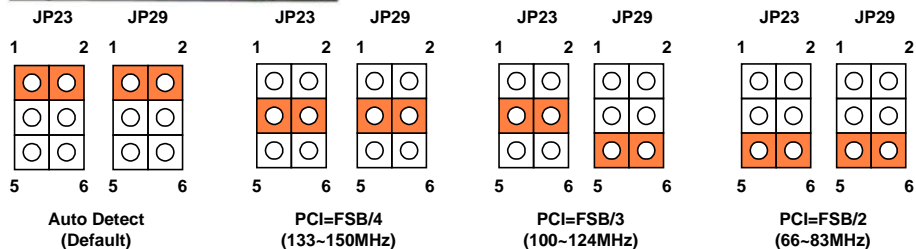
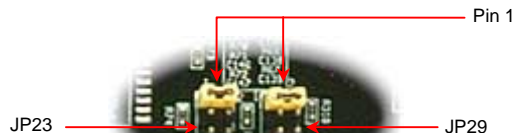
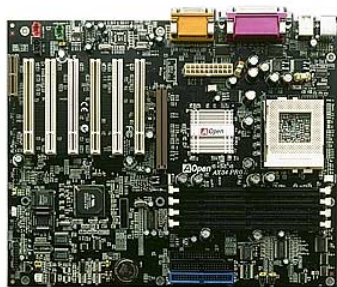

PCI Reloj = CPU FSB Reloj / Reloj Razón

AGP Reloj = PCI Reloj x 2

Reloj Razón	CPU (Hostia)	PCI	AGP	Memoria
2X	66	33	66	PCI x2 or x3
3X	100	33	66	PCI x2 or x3 or x4
3X, SobreReloj	112	37.3	74.6	PCI x2 or x3 or x4
4X	133	33	66	PCI x3 or x4
4X, SobreReloj	155	38.75	77.5	PCI x3 or x4



Aviso: VIA 694X chipset soporta al máximo 133MHz FSB y 66MHz AGP Reloj. Más alto Reloj puede dañar Sistema gravemente.

Diseño del CPU sin jumper (Jumper-less Design)

La señal VID del CPU y el generador del reloj [SMBus](#) proveen auto-identificación del voltaje CPU para permitir ajuste de frecuencia del CPU mediante el [BIOS setup](#). Todavía, todo ajuste es cumplido sin establecer un jumper o un interruptor. La información del CPU es guardado exactamente en el [EEPROM](#). Estas técnicas eliminan las desventajas del diseño con el jumper para CPU, y eliminan las necesidades a reabrir el funda de carcasa (caja) en caso de la pérdida de batería para CMOS.

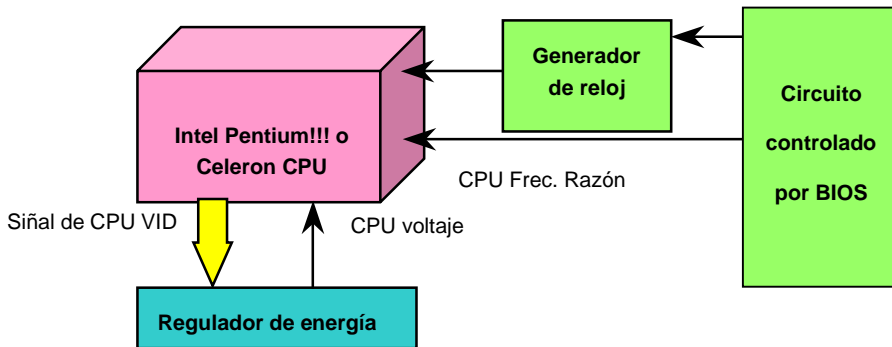

(Autogenerar voltaje CPU)

Completo Alcance Ajustable de Voltaje CPU Core

Esta función es dedicado a sobrereloj. AOpen coopera con Fairchild a desarrollar un especial chip FM3540 que soportar Ajustable CPU Core Voltaje desde 1.1V a 1.85V con 0.025V escala. Todavía, esta placa madre también puede descubrir CPU VID señal y generar correcto CPU core voltaje

BIOS Setup > Frequency/Voltage Control > [CPU Voltaje Configuración](#)

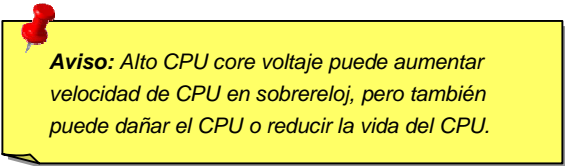

Aviso: Alto CPU core voltaje puede aumentar velocidad de CPU en sobrereloj, pero también puede dañar el CPU o reducir la vida del CPU.

Configurar Frecuencia de CPU

Esta placa madre provee diseño de CPU sin jumper. Puede configurar frecuencia de CPU mediante BIOS setup. No se necesita jumper ni switches.

BIOS Setup > Frequency/Voltage Control > [Configurar CPU Velocidad](#)

CPU Razón	1.5x, 2x, 2.5x, 3x, 3.5x, 4x, 4.5x, 5x, 5.5x, 6x, 6.5x, 7x, 7.5x, and 8x
CPU FSB	66.8, 75, 83.3, 100, 103, 105, 110, 112, 115, 120, 124, 133, 140, and 150 MHz.

Aviso: VIA 694X chipset soporta al maximo 133MHz FSB y 66MHz AGP reloj, más alto reloj puede dañar su sistema gravemente.

Consejo: Si su sistema falla a reiniciar debido a sobrereloj, puede pulsar <Home> a devolver la configuración predeterminado (233MHz).

Home

Core Frequency = CPU FSB Reloj * CPU Razón

CPU	CPU Core Frecuencia	FSB Reloj	Razón
Celeron 300A	300MHz	66MHz	4.5x
Celeron 366	366MHz	66MHz	5.5x
Celeron 366	366MHz	66MHz	5.5x
Celeron 400	400MHz	66MHz	6x
Celeron 433	433MHz	66MHz	6.5
Celeron 466	466MHz	66MHz	7x
Celeron 500	500MHz	66MHz	7.5x
Celeron 533	533MHz	66MHz	8x
Celeron 566	566MHz	66MHz	8.5x
Celeron 600	600MHz	66MHz	9x
Pentium III 600E	600MHz	100MHz	6x
Pentium III 650E	650MHz	100MHz	6.5x
Pentium III 700E	700MHz	100MHz	7x
Pentium III 750E	750MHz	100MHz	7.5
Pentium III 800E	800MHz	100MHz	8x
Pentium III 850E	850MHz	100MHz	8.5x

Pentium III 533EB	533MHz	133MHz	4x
Pentium III 600EB	600MHz	133MHz	4.5x
Pentium III 667EB	667MHz	133MHz	5x
Pentium III 733EB	733MHz	133MHz	5.5
Pentium III 800EB	800MHz	133MHz	6x
Pentium III 866EB	866MHz	133MHz	6.5
Pentium III 933EB	933MHz	133MHz	7x

Fan Conectores de CPU y Caja (con H/W Control)

Enchufar el cable de Fan CPU al **CPUFAN** conector 3-clavija. Si tiene el fan de caja, puede enchufarlo a **FAN2** conector.

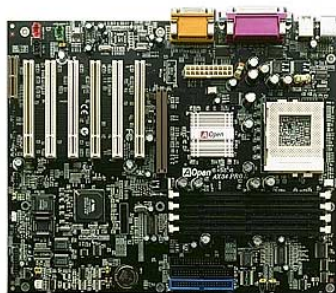

CPU Fan
Conector

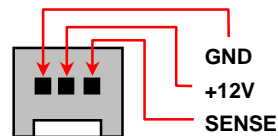

Housing Fan
Conector

Nota: Algunos CPU fans no tienen sensor pin, para que no soportar fan monitoring.

Socket del DIMM

Esta Placa madre provee tres [sockets DIMM](#) de 168 clavijas, para establecer las memorias [PC100](#) o [PC133](#) hasta 1.5GB. La AX34 ProII soporta no solo [SDRAM](#) pero también [VCM](#) y PC-100 DRAM Registrado.

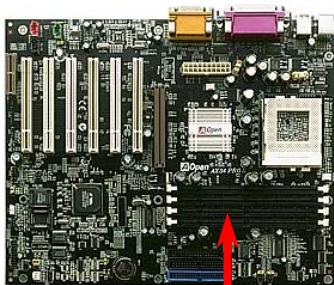

DIMM1
DIMM2
DIMM3
DIMM4



Consejo: El Chipset de nueva generación falta un buffer de la memoria para establecer superior actuación de capacidad impulsivo. Así la cantidad del chip DRAM es muy importante en el eficiencia de la memoria. Cuando no el sistema puede contar la cantidad del chip en cada DIMM, debe contarla uno mismo. El sencillo regla es: **Por inspección visual, utilizar DIMMs que tener menos de 16 chips.**

El DIMM puede ser un módulo de sola cara o dobles caras; su capacidad es 64 bit datos por 2 o 4 señales del reloj. Se recomienda el SDRAM por 4 señales para su más alta fiabilidad.



Consejo: Para identificar 2-relojes y 4-relojes DIMMs, puede ocupar del dedos de oros a clavija 79 y 163 de SDRAM. Si se verían rastros allí, el SDRAM debe ser 4-reloj; si no, debe ser 2-reloj.



Consejo: Para identificar DIMMs de sola cara o de dobles caras, ocupar los dedos de oros a clavija 114 y 129. Si se ve rastros allí, el DIMM debe ser dobles caras; si no, debe ser sola cara.

Conector de Delantero Panel

Hardware

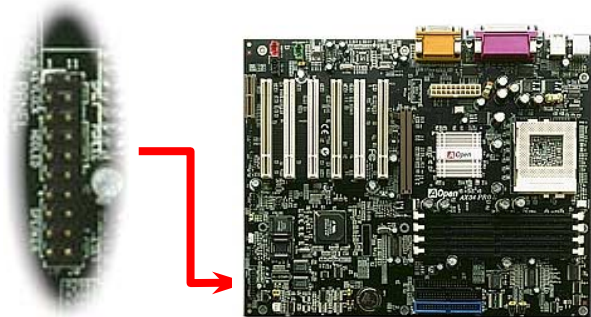

Sujetar conectores Power LED, La teclalock, Speaker, y Reset Switch a los correspondientes clavijaes de Conector de anterior Panel. Si se capacita "[Suspend Modo](#)" de BIOS Setup, el ACPI y Power LED destellarán cuando el sistema está en el Modo Suspend.

Localizar el cable del interruptor eléctrico desde su caja ATX. Hay un 2-clavija femenino conector fijado al anterior panel de caja ATX. Fijar este conector al conector software interruptor marcado **SPWR**.

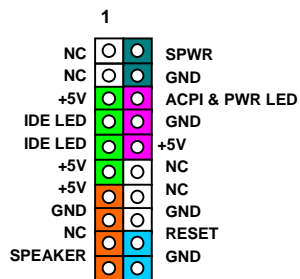
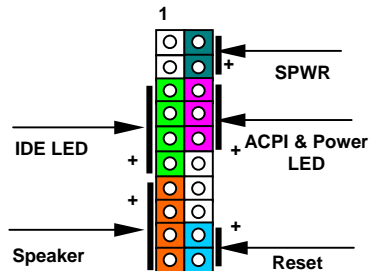

Sujetar conectores Power LED, La teclalock, Speaker, y Reset Switch a los correspondientes clavijas de Conector de Anterior Panel. Si capacita **Power Management Setup > [ACPI Suspend Type](#)** en BIOS Setup, el ACPI y el Power LED irá a destellar cuando el sistema es en modo suspend .

Tipo de Suspend	ACPI LED
Power on Suspend (S1)	Destellar cada segundo
Suspend to RAM (S3) o Suspend to Disk (S4)	El LED cerrará

Ubicar el power switch cable sujetado al Anterior Panel de caja de ATX. Es 2-pin femenino conector. Enchufar el conector a soft-power switch conector marcado **SPWR**.

Conector del ATX Power

El suministro eléctrico viene en la placa a través del conector 20-clavija mostrado abajo. Asegúrate de fijar conector ATX correctamente.

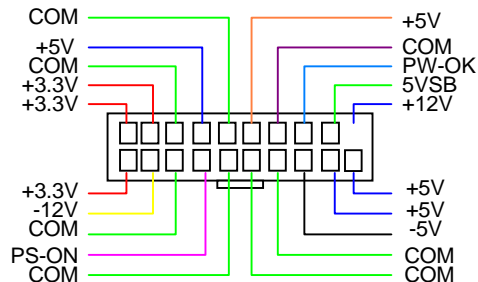
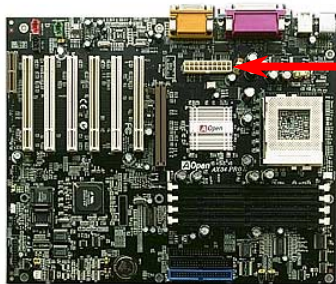

Auto Recuperación del Suministro AC

Un tradicional sistema ATX permanecerá apagado cuando se reanuda el suministro AC. Este diseño es inconveniente para mantener el network server o workstation, sin uno UPS, encendido. Esta Placa madre provee una función de Recuperación del suministro AC para solucionar esta problema. Si BIOS Setup > Integrated Peripherals > [AC PWR Auto Recuperación](#) es "Capacitado", el sistema encenderá automáticamente después el suministro AC ha reanudado.

Conectores IDE y Floppy

Conectar cable floppy 34-clavija y cable IDE ATA66 / ATA33 40-clavija al floppy conector FDC y IDE conector. Para identificarse, IDE1 es el **conector azul**. Prestar atención a la orientación de clavija 1. Incorrecta orientación puede dañar el sistema.

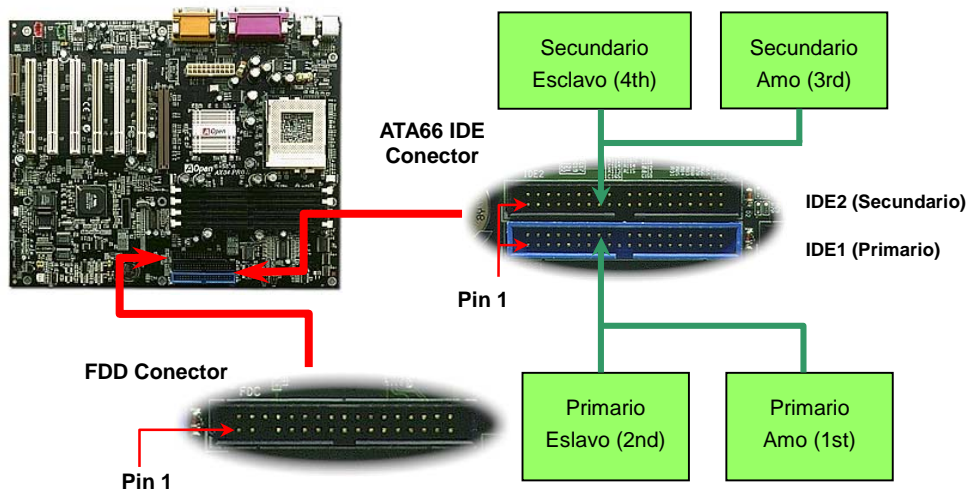

También se conocen IDE1 como el primario medio y IDE2 como el secundario medio. Cada canal soporta dos dispositivos IDE ,y así dos canales soportarán 4 dispositivos. Para trabajarse normalmente, Dos dispositivos en cada canal deben ser establecidos en otro modo de **máster (amo) o slave (esclavo)**. Cualquiera puede ser el disco duro o el CD-ROM. Para establecer máster o slave, tiene que establecer los jumpers de los dispositivos. Puede referirse a los manuales de disco duro y CD-ROM.



Aviso: la especificación del cable IDE es 46cm (18 inches) como máximo. Asegurar que no los cables exceden los largos.



Consejo: Para mejor transferencia, establecer el dispositivo en el lejano cabo como máster. Favor de referir la diagrama anterior para establecer el nuevo o adicional dispositivo.

Esta placa madre soporta [ATA66](#) (con VIA® VT82C686A) o [ATA_100](#) (con VIA® VT82C686B) IDE dispositivos. Se muestran siguiente el razón transferencia de IDE PIO y DMA modos. El IDE bus es 16-bit, que significar transferencia es dos bytes.

Mode	Reloj Periodo	Reloj Cuenta	Ciclo	Transferencia Razón de dato
PIO mode 0	30ns	20	600ns	(1/600ns) x 2byte = 3.3MB/s
PIO mode 1	30ns	13	383ns	(1/383ns) x 2byte = 5.2MB/s
PIO mode 2	30ns	8	240ns	(1/240ns) x 2byte = 8.3MB/s
PIO mode 3	30ns	6	180ns	(1/180ns) x 2byte = 11.1MB/s
PIO mode 4	30ns	4	120ns	(1/120ns) x 2byte = 16.6MB/s
DMA mode 0	30ns	16	480ns	(1/480ns) x 2byte = 4.16MB/s
DMA mode 1	30ns	5	150ns	(1/150ns) x 2byte = 13.3MB/s
DMA mode 2	30ns	4	120ns	(1/120ns) x 2byte = 16.6MB/s
UDMA 33	30ns	4	120ns	(1/120ns) x 2byte x2 = 33MB/s
UDMA 66	30ns	2	60ns	(1/60ns) x 2byte x2 = 66MB/s
UDMA100	20ns	2	40ns	(1/40ns) x 2byte x2 = 100MB/s

Consejo: Para conseguir superior realización de Ultra DMA 66/100 disco duro, necesita un especial **80-wires IDE cable** para usar modo Ultra DMA 66/100.

Conector IrDA

El Conector IrDA es configurado en placa para soportar radio módulo infrared y software de aplicación tal como Laplink o Windows 95 Direct Cable Conexión, para que los usuarios pueden transferir datos a/desde los portátiles plegables, Notabookes, PDA y impresores. El conector IrDA soporta HPSIR (115.2Kbps, 2 meters) y ASK-IR (56Kbps).

Instalar el infrared módulo al **IrDA** conector y capacitar la función infrared desde BIOS Setup, [UART Modo Select](#). Asegurate de enchufar el infrared módulo al conector IrDA en correcto orientación

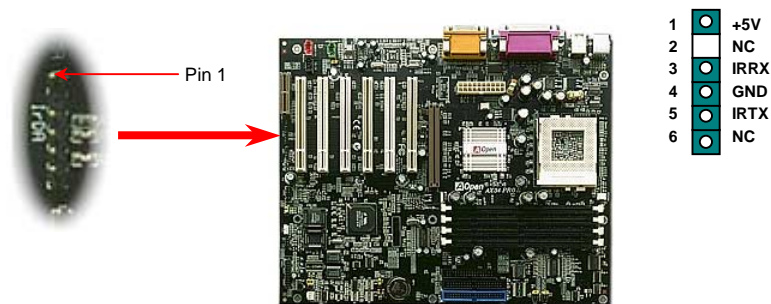

WOM (Zero Voltaje Wake on Módem)

La placa madre provee especial circuito para soportar Wake On Módem que poder ser usado como una tarjeta de Interno módem o como una caja de external módem. Todavía, la tarjeta de interno módem es muy recomendado puesto que no consume energía cuando se apaga el sistema. Para configurar el interno módem , conectar cable 4-clavija desde **RING** conector de la tarjeta del **WOM** conector en la placa madre.

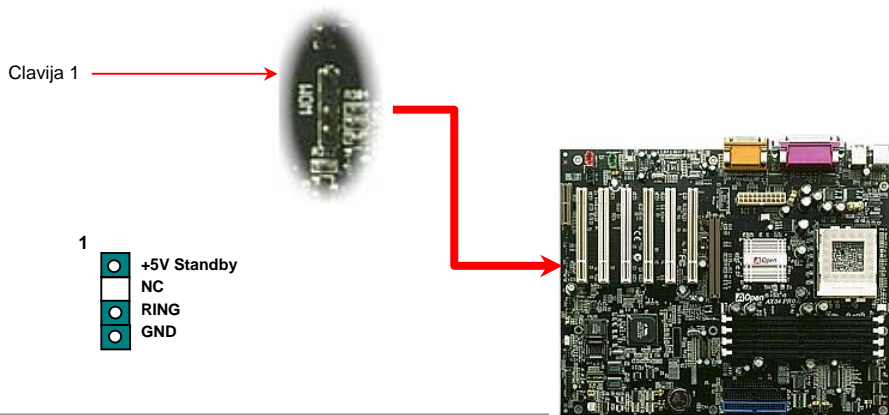

WOM por Externo Módem en el Caja

El Suspend modo del verde PC tradicional no realmente apaga la energía del sistema. La externo módem en el caja conectado a la placa madre desencadenará puerto MB COM y reanudará el sistema.

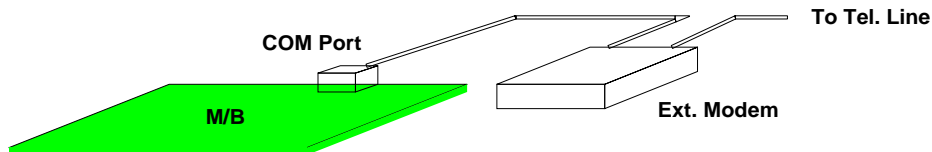

WOM por la tarjeta del Módem Interno

Con la función de ATX soft power On/Off (encendido/apagado) en el sistema, el sistema apagado puede ser despertado por la llamada a través del teléfono o fax. Puede identificar si o no su sistema es en la modo off(apagado) por inspeccionar el fan de su componente de fuente. Ambos la caja de externo módem y la tarjeta de interno módem puede ser usado para soportar Módem Wake Up. Si se usa un externo módem, debe mantener su caja del módem encendido.

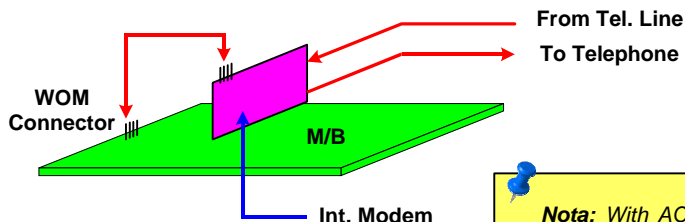

Nota: With AOpen Motherboard plus AOpen Módem Card, the power can be totally off.

WOL (Wake on LAN)

La característica de WOL es semejante a [Wake On Módem](#), pero se trabaja a través de red local(LAN). Para usar Wake On LAN función, debe establecer una tarjeta de LAN con el propio chipset para soportar la WOL. Conectar el cable desde tarjeta de LAN a el WOL conector en la placa madre. La información de identificación de sistema (probablemente IP dirección) es almacenado en la tarjeta de red. Ya que hay muchos tráficos en el Ethernet, debe instalar software de gestión de red, como ADM, para despertar el sistema. Prestar atención que al menos 600mA ATX alerta corriente es necesitado para soportar la tarjeta LAN por WOL función.

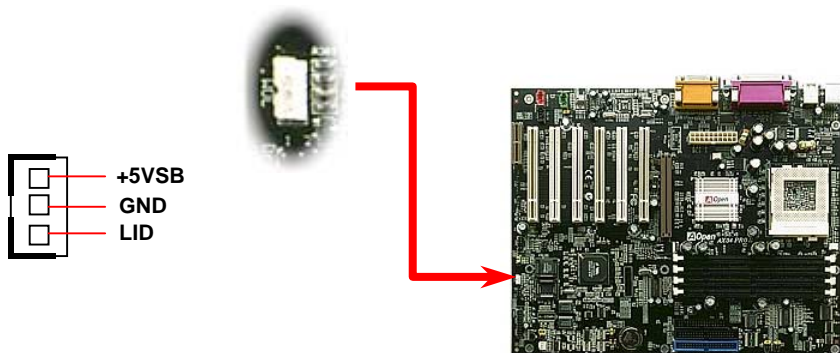

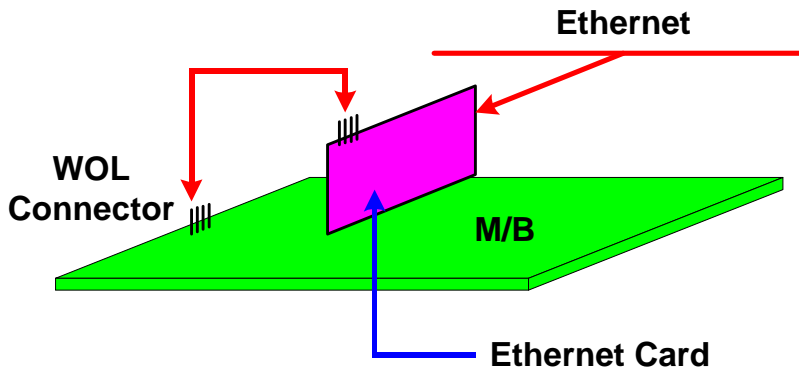

4X AGP (Accelerated Graphic Port)

La AX34 Pro II provee un slot de [AGP](#) 4x (AGP Pro is optional). El AGP 4x/Pro es un bus interfaz para graficas 3d de alto realización. Tarjeta AGP recientes son soportadas con más módulos de las memorias. Por lo tanto, la tarjeta AGP necesita más energía para impulsar los chips. El AGP Pro interfaz tiene más clavijas de energía para proveer más energía. AGP soporte operación de leer/escribir a memoria en el modo de uno-a-uno de unica-amo unica-esclavo. AGP utiliza ambos filios levantado y bajado de reloj 66MHz para 2X AGP, con razon de transferencia de datos $66\text{MHz} \times 4\text{byte} \times 2 = 528\text{MB/s}$. AGP está avanzando a modo 4X, $66\text{MHz} \times 4\text{byte} \times 4 = 1056\text{MB/s}$.

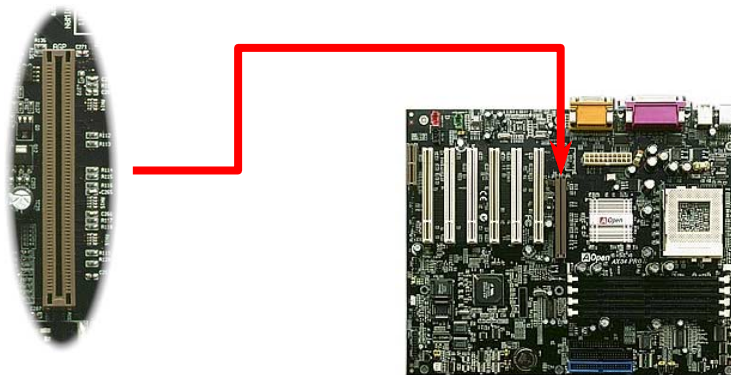

AMR (Audio/Módem Riser)

AMR es una tarjeta de riser para soportar funciones del sonido o módem. Porque la capacidad de CPU está llegando más fuerte, la trabaja del procesamiento digital puede ser ejecutado en principal chipset y aprovechar la capacitar de CPU. La analógico conversión (**CODEC**) circuiuo necesita un diseño diferente y distinto sobre la tarjeta AMR. El CODEC de sonido es proveido en esta placa madre (puede ser dejado por establecer JP12), pero aún se reserva AMR slot para la opción de la función de módem . Asegurase de que aún puede aplicar tarjeta de PCI módem.

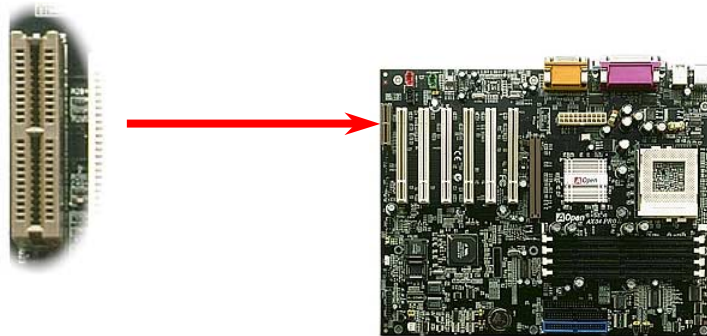

PC99 Trasero Panel codificado por Colores

Los dispositivos de onboard I/O son PS/2 Teclado, PS/2 Ratón, serie puertos COM1 y COM2, impresora, [cuatro USB](#), AC97 puertos de sonido y juegos. El cuadro mostrado aquí está la vista desde el exterior de carcasa (caja).

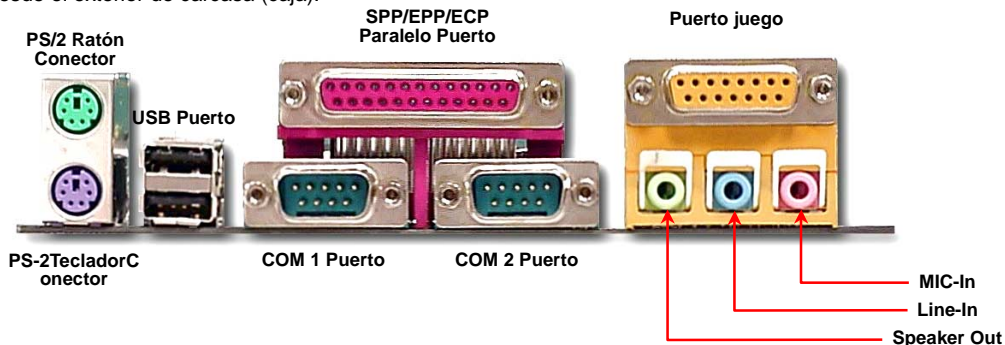

- Speaker Out:** a Externo Altavoz, auriculares o Amplificador.
Line-In: desde fuente de señal, como CD/Tape jugadora
MIC-In: desde Microfono
Game Prot: a 15-clavija PC palanca de control o pad de juego..

Soporta 2nd USB Puerto

Esta placa madre soporta totalmente cuatro puertos USB. Dos de ellos son establecido en Trasero Panel, y los otro dos en el izquierdo-bajo parte de esta placa madre. Puede conectar estos conectores a anterior panel.

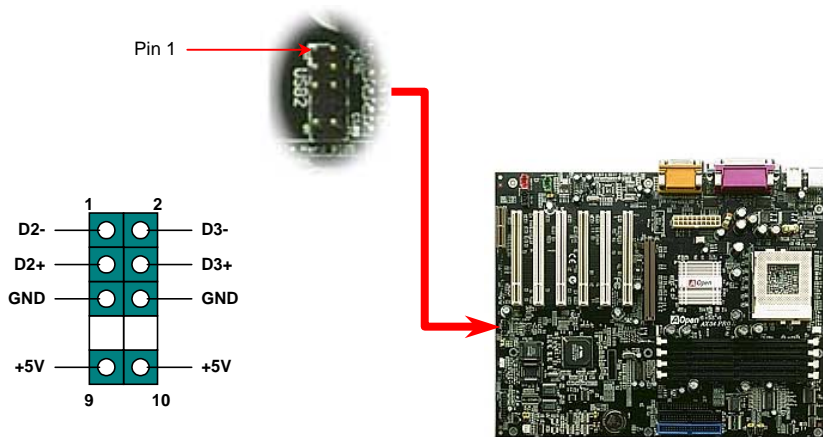

JP12 Capacitar/dejar Sonido en Placa

Esta placa madre provee sonido [AC97](#) onboard que capacitar o dejar el onboard chip AD1885 [CODEC](#). Si se deja el Onboard Audio, debe poner 2-3 de JP12 cerrado, y también dejar el "OnChip Sonido" en BIOS setting > Advanced Chipset Features, antes que elija su tarjeta PCI de sonido para instalar.

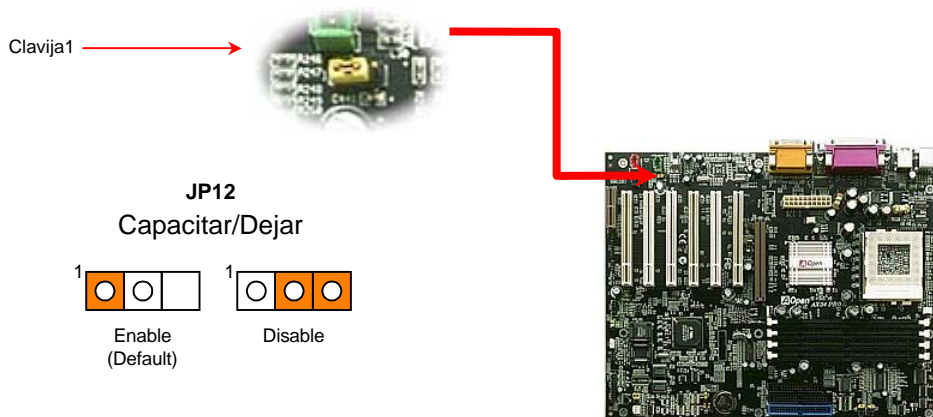

Conector CD Audio

Este **negro** conector puede conectar el cable CD Audio desde CDROM o unidad del DVD al onboard sonido.

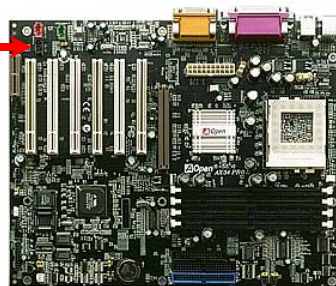
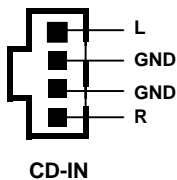

Módem Audio Conector

This Conector is used to connect Mono In/Mic Out cable from internal Módem card to onboard Sonido circuit. The pin 1-2 is **Mono In**, and the pin 3-4 is **Mic Out**. Please note that there is no standard for this kind of Conector yet, only some internal Módem cards implement this Conector.

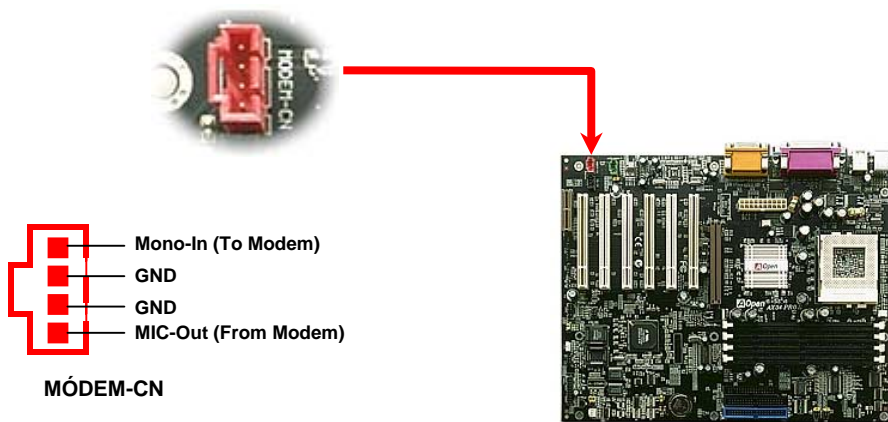

Conector Vídeo-Audio-IN

Este **verde** conector puede conectar el cable de MPEG Audio desde tarjeta de MPEG a onboard sonido.

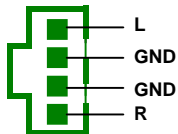

VIDEO_AUDIO_IN

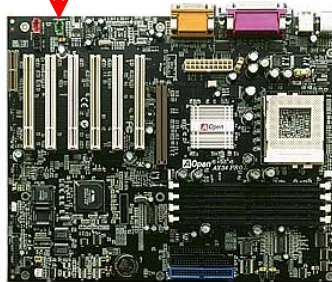

Delantero Panel Audio (Opcional)

Si un audio puerto es ya proveido en el anterior (delantero) panel de la caja (carcasa) de su PC, puede conectar onboard audio a el anterior panel a través de este conector.

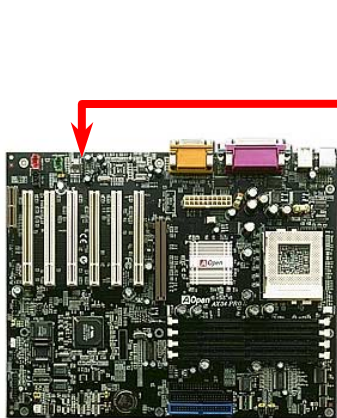

●	1 GND
□	2 NC
●	3 Phone_R
●	4 Phone_L
●	5 NC
●	6 FP_Mic

Diseño para larga vida sin batería

Esta placa madre provee [EEPROM](#) y un especial circuito para guardar su corriente configuraciones del CPU y CMOS Setup sin la ayuda de la batería. El RTC (real tiempo reloj) también quede obrar siempre que se enchufe el cable eléctrico. Si se pierden los datos en CMOS por casualidad, puede cargar los configuraciones CMOS desde EEPROM. El sistema recuperará en el estado previo.

ATX alerta electricidad

La batería

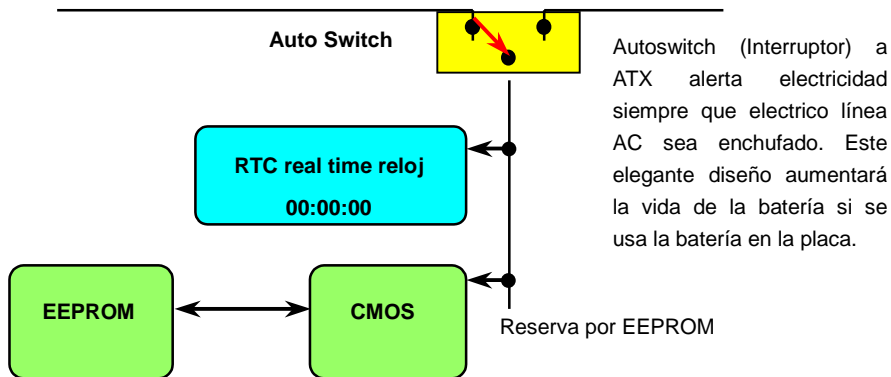

Protección por Corriente Excesivo

La protección por corriente excesiva es muy popular en la placa con cambiable suministro eléctrico ATX 3.3V/5V/12V. Todavía, los CPUs de nueva generación necesitará una diferente voltaje (como 2.0V) transferido desde 5V a la voltaje del CPU, así haciendo la protección por corriente excesiva inútil. Esta placa madre provee uno cambiable regulador onboard para soportar la protección del CPU por excesivo suministro eléctrico. Así además de 3.3V/5V/12V suministro, se provee el completo alcance de protección por corriente excesiva.

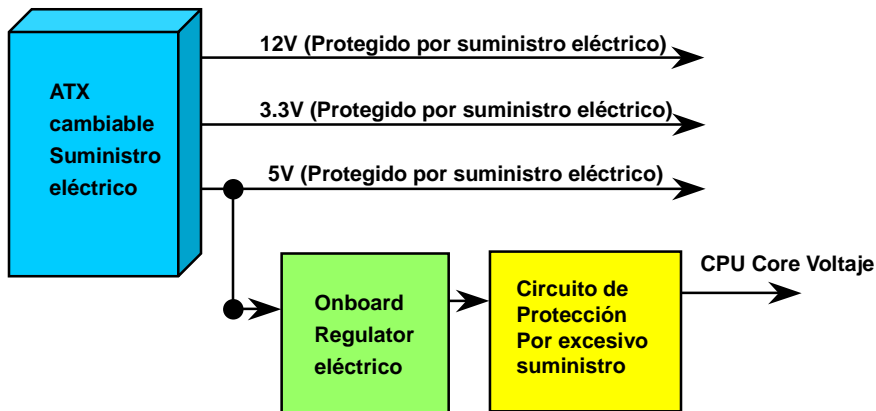



Nota: Aunque la placa de Aopen provee esta protección circuito para impedir los teóricos errores, se existen posibilidades que CPU, memory, HDD, add-on tarjetas instalados en esta placa madre serán dañados por fracaso de componente, humano error en operación o otro razón desconocido. **AOpen no puede garantizar que el circuito de protección funcionará correctamente para siempre.**

Controlando Hardware

Esta placa madre provee un mecanismo controlando el hardware. Cuando encender el sistema, este elegante diseño comenzara en controlar la voltaje, y el estado de fan y la temperatura del CPU. Si alguno de los estados está anormal, hay una alarma a través de [Hardware Monitoring Utilidad](#) de Aopen para avisar los usuarios.

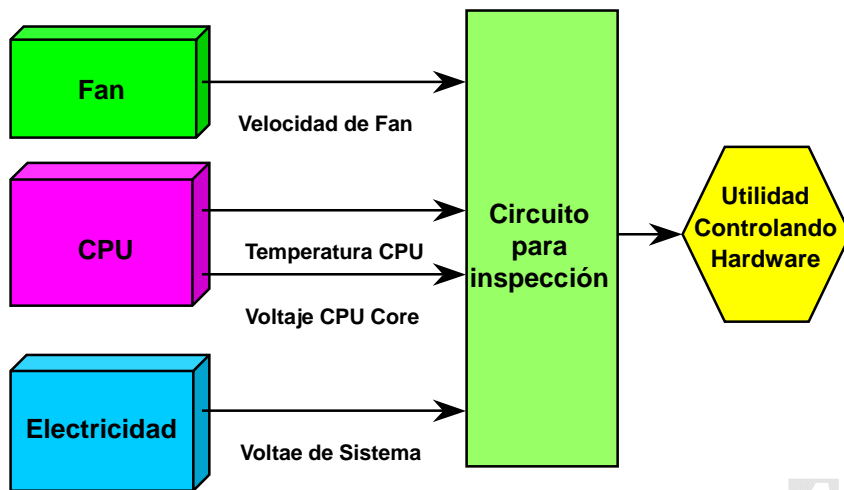

Fusible reversible

La tradicional placa madre provee los fusibles para proteger teclado y [USB](#) puerto del excesivo electricidad o cortocircuito. Estos fusibles son soldado onboard. Cuando se rompe el fusible (protegiendo la placa madre), no se puede revertir y no se rehabilita la placa madre.

Por los caro fusibles reversible, esta placa madre puede rehabilitarse después que el fusible ha hecho su trabajo de guardia.

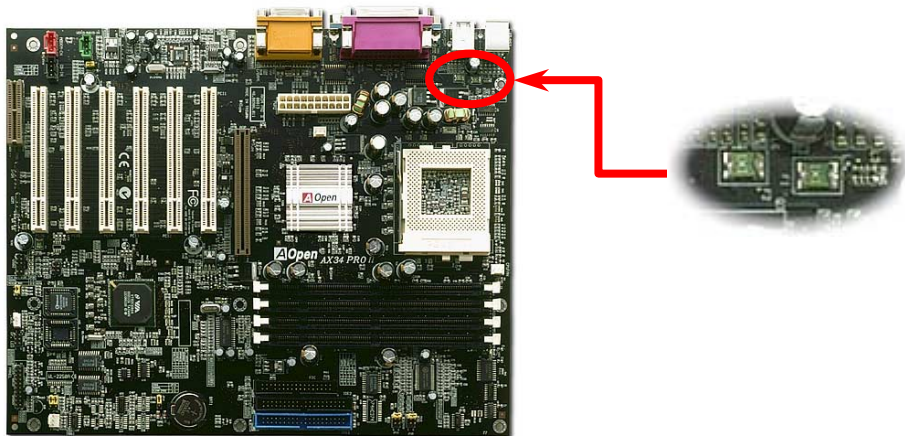

JP30 Die-Hard BIOS (100% Protección por Virus)

Recientemente, muchos virus ha habido encontrado, destruyendo bios código y área de datos. Esta placa madre provee una protección muy eficaz para hardware que no necesita algún código de software o BIOS, para que es 100% sin virus. Ya se provee un BIOS flash ROM en esta placa madre. Si quiere agregar adicional BIOS flash ROM, puede contactar con el local distribuidor o comerciante. También puede vincular el oficial website de AOpen www.aopen.com.tw con Internet para comprarlo.

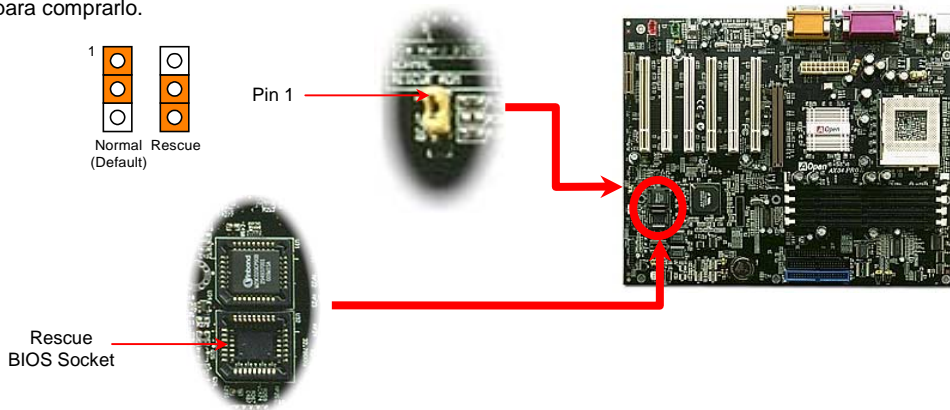

Externo Controlador de DIE-HARD BIOS (Opcional)

Externo Controlador lo provee un mejor y más fácil medio para cambiar el estado de BIOS entre "Rescue" (Salvar) y "Normal" sin abrir la caja de su PC. Debe enchufar el jumper cable a clavijas de jumper (**JP30**) en placa madre. Prestar atención a la orientación cuando hace conexión. El codón rojo debe ser unido a Clavija 1.

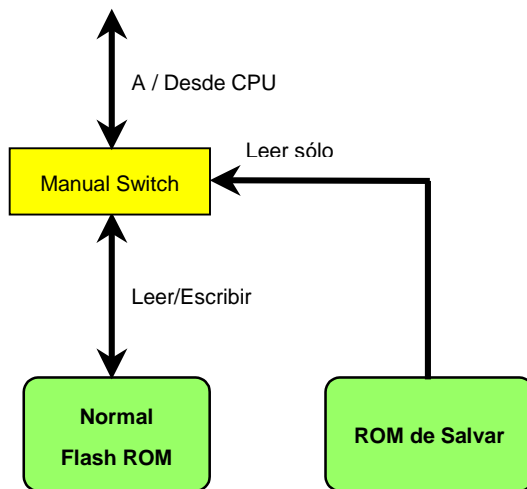

Nota: Si sospecha de que su BIOS ha contraído virus, salve su BIOS con pasos siguientes:

1. Cerrar el sistema, poner el Externo Controlado a **"Rescue"** para leer desde ROM de Salvar.
2. Iniciar el sistema y volver a poner el switch a **"Normal"**.
3. Ejecutar el trámite de BIOS upgrade para rehabilitar BIOS.

Reiniciar el sistema, y puede volver a normal.

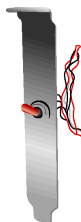

Normal
(Leer desde normal
Flash ROM)



Rescue
(Leer desde ROM
de Salvar)

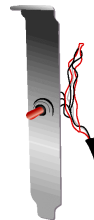

Lock
(Encerrar su PC
r data)



Consejo: No puede iniciar su sistema si poner el switch a centro de dos configuración, y así proteger su datos en el sistema.

Conector GPO (General Purpose Output)

GPO (General Purpose Output) es una avanzada especificación aparecida por AOpen para definir más aplicaciones de energía. Por ejemplo, puede diseñar una placa hija proveer adicional funciones tal como la alarma, el timbre, un cronómetro etc.

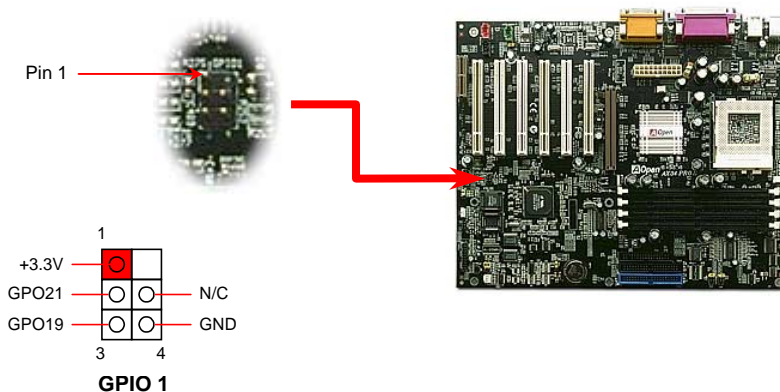

Conector Dr. LED (Opcional)

Dr. LED (Opcional) puede fácilmente ayudarle a averiguar el problema en su sistema en asamblea. Puede fácilmente indicar si hay una problema de componente o unas de instalación por los 8 LEDs sobre anterior panel de Dr. LED. Así este Dr. LED le ayuda auto-diagnoses de su estado de sistema.

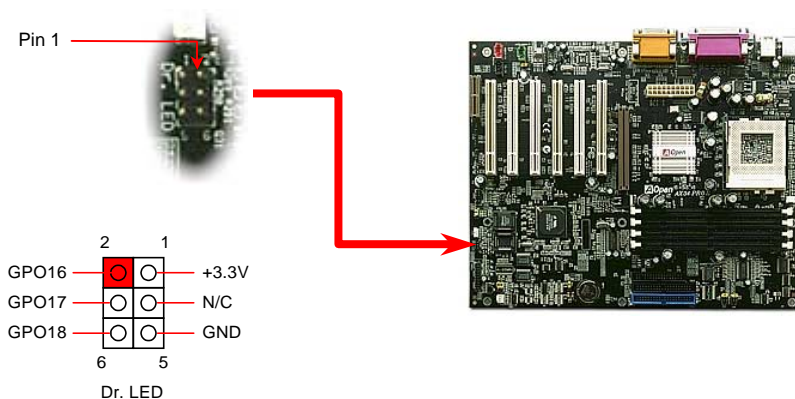

Dr. LED es una caja de CD disc con 8 LEDs sobre su anterior panel. El tamaño de Dr. LED es exactamente lo mismo como 5.25 in unidad floppy , para que pueda ser montado en el normal 5.25 in bahía de una caja.

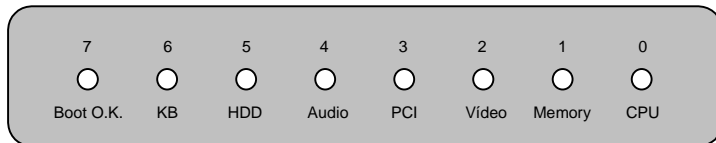

los 8 LEDes se iluminan en cambio si uno de 8 estados del sistema se fracasa. Cuando el LED7 (último LED) se ilumina, indica que el sistema ha completado los trámites de iniciar.

los 8 LEDes indican los messages respectivamente cuando se iluminan:

LED 0 - CPU puede ser instalado incorrectamente o dañado.

LED 1 - memoria puede ser instalada incorrectamente o dañada.

LED 2 - AGP puede ser instalado incorrectamente o dañado.

LED 3 – tarjeta PCI puede ser instalada incorrectamente o dañada.

LED 4 – unidad de floppy disco puede ser instalado incorrectamente o dañado.

LED 5 - HDD puede ser instalado incorrectamente o dañado.

LED 6 - teclado puede ser instalado incorrectamente o dañado.

LED 7 - sistema es OK.

Nota: Durante ejecutar POST (power on self test), el Debug LED se iluminará en serie desde LED0ao LED7 hasta que el iniciar es O.K.

Dr. Voice (Opcional)

El **Dr. Voice** es una grande característica de AX34 Pro II. Puede “**decirle**” con voz la problema y si hay una cuestión de componente o una cuestión de instalación tal como CPU, modulo de memoria, VGA, tarjeta de PCI, FDD, HDD o teclado. El Dr. Voice provee cuatro tipos de idioma, **inglés, alemán, japonés y chino** para elegir. Puede elegir la versión de idioma que le gusta por establecer **JP15** y **JP16**.

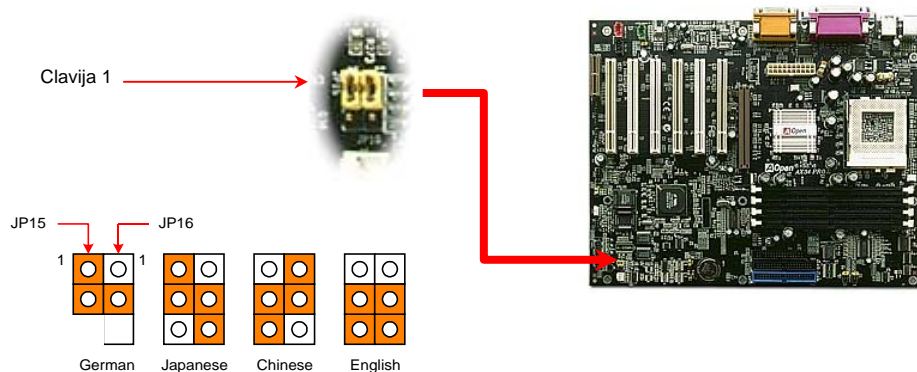

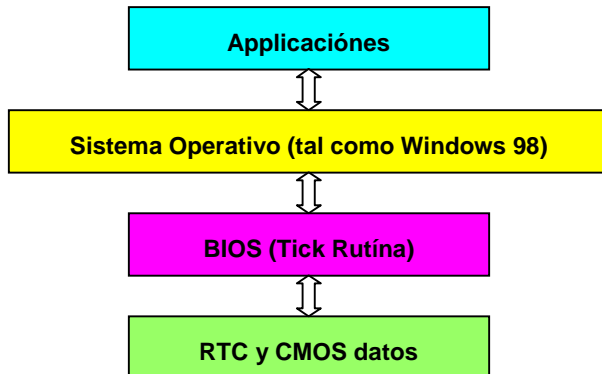

Hay una Tick Rutina (que sigue cada 50m sec) en BIOS para mantener registro de la información de la fecha/hora. Generalmente, esta Tick Rutina no pone al día del CMOS todas las veces porque el CMOS es un dispositivo muy lento, que disminuye la realización del sistema. Esta Tick Rutina de AOpen BIOS provee 4 dígitos para codificar los años, todo el tiempo que las Aplicaciones y el sistema operativo sigue la regla para conseguir la información de la fecha/hora. Hay un problema de Y2K (tal como programa de prueba de NSTL) en la Placa de AOpen. Todavía, es incorrecto que algún programa de prueba (tal como Checkit 98) acceda RTC/CMOS directamente. **Esta placa madre mantiene la comprobación de Y2K del hardware y la protección para operación sin peligro.**

Capacitor del Bajo ESR

La calidad de capacitor de bajo ESR (Bajo Resistencia de Equivalent Series) en operación de alto frecuencia es muy importante para el estable suministro eléctrico del CPU. La localización de los capacitores es todavía conocimientos que consta de experiencia y calculo preciso.

Es notable que esta placa madre se trabaja con los **2200uF capacitores**, que son más extenso que normal (1000 or 1500uF) capacitores. Sin embargo provee mejor estabilidad de fuente CPU.

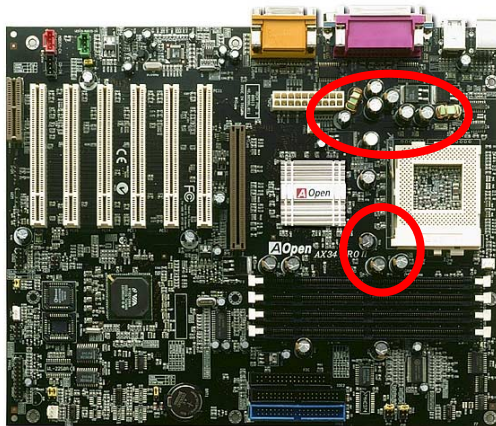

El circuito para la voltaje del CPU core debe ser comprobado para la estable sistema del CPUs de alto velocidad (como el nuevo Pentium III, o CPU para sobrerelaj). Una típica voltaje del CPU core es 2.0V. Asi uno bueno diseño debe controlar la voltaje entre 1.860V y 2.140V. Es decir, el transitorio debe ser bajo 280mV. Véase la diagrama de cronometraje capturado por alcance de Digital Almacenaje. Se demuestra que la voltaje transitorio está solo 143mv aunque la maximo corriente eléctrica 18A sea aplicado.

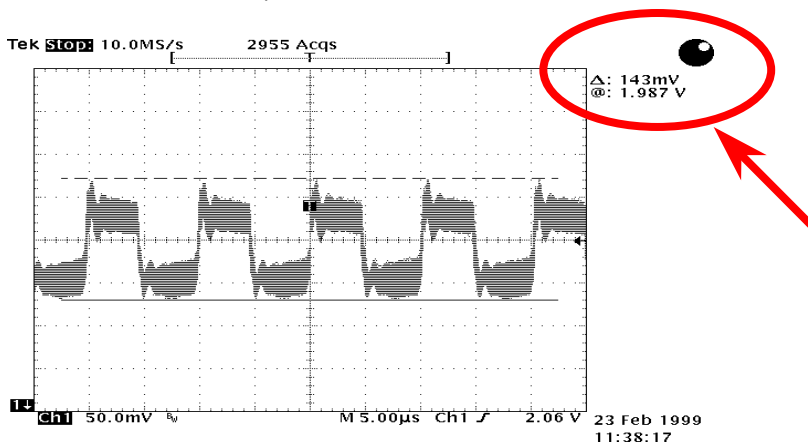

Nota: La diagrama es solo un ejemplo, no puede ser el mismo como esta placa madre.

Trazado (Pared del aislamiento de Frecuencia)

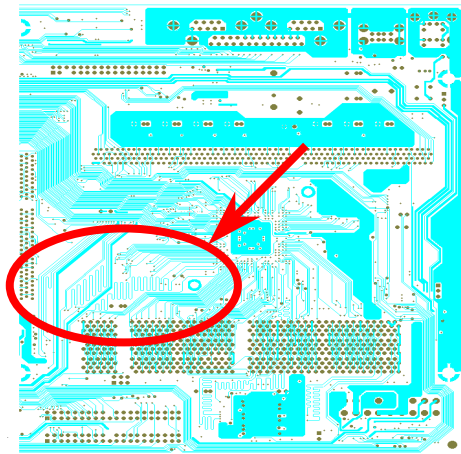

Nota: Este diagrama solo está un ejemplo, no puede ser el mismo como esta placa madre.

En operación de la alta frecuencia, especialmente sobrereloj, el trazado es el muy importante factor para la estable condición de trabajo por chipset y CPU. El trazado de esta placa madre provee un único diseño llamado “ Pared de aislamiento de Frecuencia” que separar cada crítica área de placa en regiones donde cada una de ellas trabaja en una mismo o semejante alcance de frecuencia para evitar “charla sobre” y interferencia de frecuencia entre cada región. Se debe calcular precisamente el largo de rastro y la ruta. Por ejemplo, rastros de reloj debe ser igualado en largo (no necesita ser lo más corto posible) para que se controlará el prejuicio de reloj dentro de unos pocos pico segundos ($1/10^{12}$ Sec)

Heatsink de Aluminio puro

El enfriar de CPU y Chipset es importante para un sistema estable. Heatsink de aluminio puro provee mejor eliminación de calor, especialmente cuando hace sobreroj.

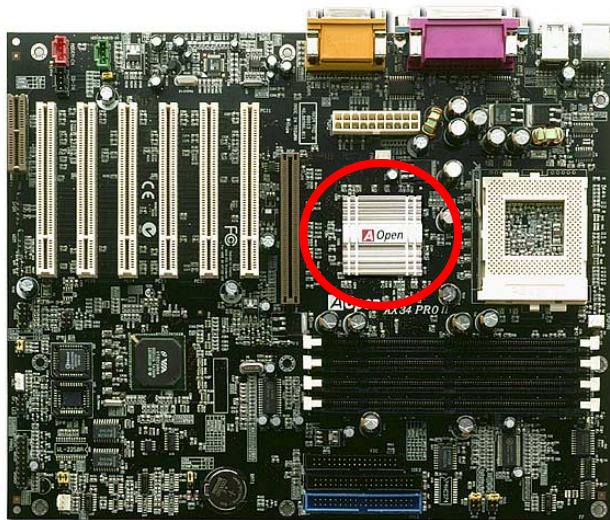

Driver y Utilidad

Drivers y utilidades son incluido en [AOpen Primo CD disco](#) para esta placa madre. No necesita instalar todo de ellos para empezar su sistema. Todavía, después de instalación de hardware, debe instalar su sistema operativo primeramente (como Windows 98) antes que instala otro drivers o utilidades. Referir el guía de su sistema operativo para instalación.



Nota: *Sequir los trámites recomendado abajo para instalar [Windows 95](#) y [Windows 98](#).*

Menú Autorun en CD Disco de Primo

Utilizar el menú Auto-run de Primo CD disco. Elegir los utilidades y drivers y el nombre de modelo.

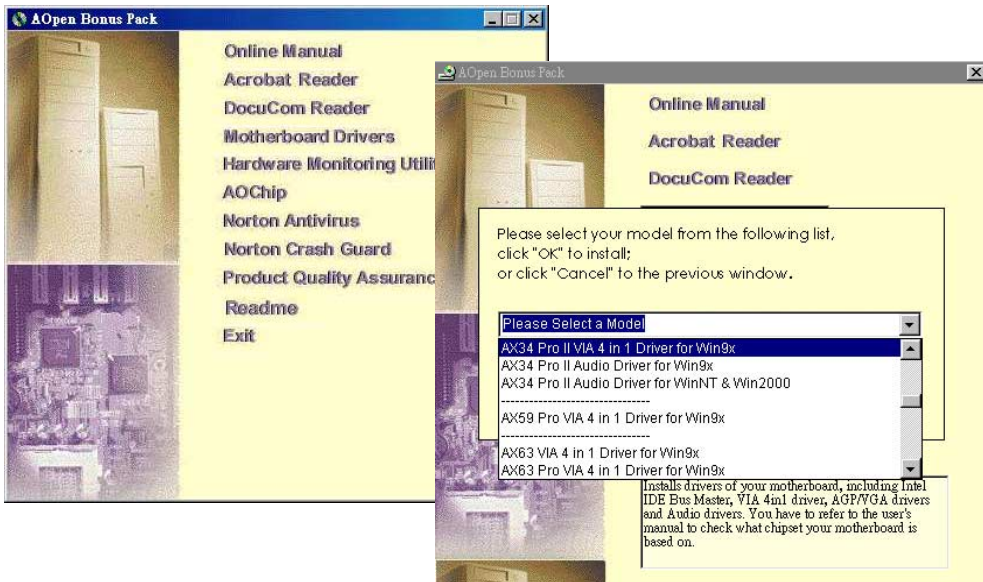

Instalar Windows 95

1. Primero, instalar el tarjeta [AGP](#) antes de algunos otros para añadir.
2. Instalar Windows 95 OSR2 v2.1, versión 1212 o 1214 y más reciente con soporte de USB. Si no, debe instalar USBSUPP.EXE.
3. Instalar el [VIA 4 in 1 driver](#), que incluye VIA AGP Vxd driver, IRQ driver de carretera, y la programa de registro de función de VIA chipset.
4. Por fin, Instalar otro tarjeta para añadir y los drivers.

Instalar Windows 98

1. Primero, instalar tarjeta [AGP](#) antes de algunas otras para añadir.
2. Capacitar el controlador USB en BIOS Setup > Integrated Peripherals > [USB OnChip](#), activando BIOS para completo control de tarea de IRQ.
3. Instalar Window 98 en su sistema.
4. Instalar el [VIA 4 in 1 driver](#) que incluye VIA AGP Vxd driver, IRQ driver de carretera, y la programa de registro de función de VIA chipset.
5. Por fin, instalar otras tarjetas para añadir y las drivers.

Instalar Windows 98 SE, Windows ME & Windows2000

Si se usa Windows® 98 Edición segundo, Windows® Millennium Edición o Windows® 2000, no se instala el 4-in-1 driver porque el IRQ Driver de corretera y el ACPI Registro son ya incorporatado en el sistema operativo. Usuarios de Windows® 98 SE puede poner al día el VIA Registro INF y driveres AGP por instalar los driveres respectivamente.

Please referir a [VIA Technologies Inc.](http://www.via.com) para último versión de 4 in 1 driver:

<http://www.via.com/>

<http://www.via.com/drivers/4in1420.exe>

Instalar VIA 4 in 1 Driver

Puede instalar VIA 4 in 1 driver ([IDE Bus master](#) (para Windows NT), VIA ATAPI Vendor Support Driver, VIA [AGP](#), IRQ Routing Driver (para Windows 98), VIA Registry (INF) Driver) desde menú de auto-run de CD disco de Paquete Primo.

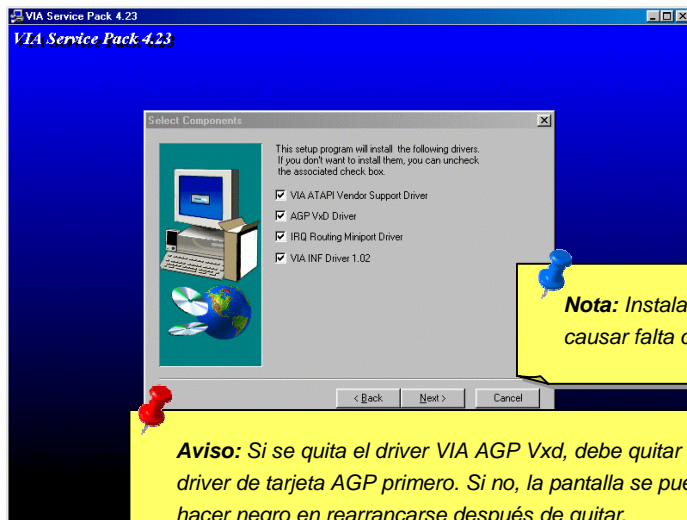

Instalar Driver de Sonido en Placa

Esta placa madre provee AD 1885 [AC97 CODEC](#). El controlador de sonido es establecido en Sur Puente de VIA chipset. Puede encontrar el Driver de audio desde el menú auto-run de CD Disco de Primo Paquete.

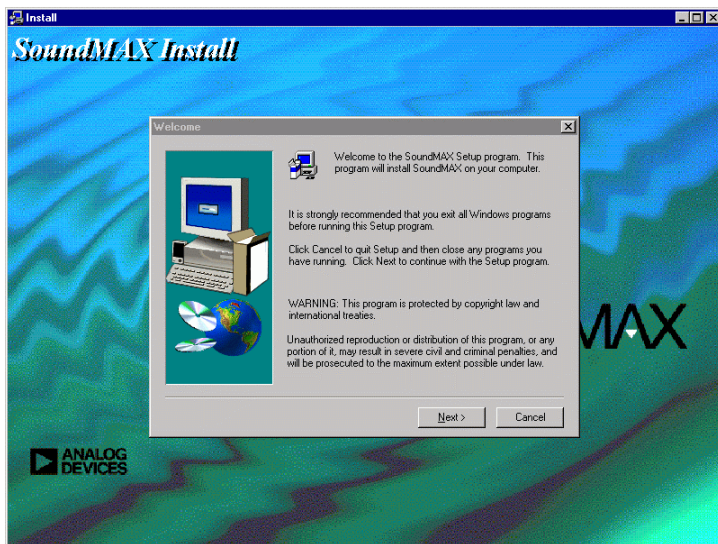

Instalar Utilidad del Controlando Hardware

Puede instalar la utilidad de controlando hardware para controlar temperatura CPU, fans y la voltaje de el sistema. Esta función de control es automaticamente establecido por el BIOS y utilidad software, no se necesita instalación de el hardware.

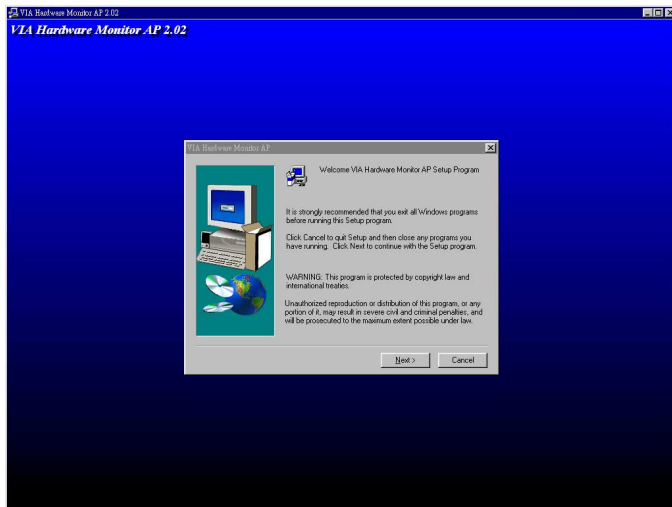

ACPI Suspend a Disco Duro

[ACPI](#) Suspend to Hard Drive (Suspendir a Disco Duro) es fundamentalmente controlado por Sistema Windows. Se Guarda su current work (sistema status, memory y screen image) en disco duro, y entonces el sistema puede ser apagado totalmente. Pues, cuando se enciende el suministro, puede reanudar el trabajo original directamente desde el disco duro al instante en saltar los tramites de rearrancar Windows. Si su memoria instalado es 64MB, se reserve al menos 64MB en el HDD para guardar su imagenes en las memorias.

En Modo de Suspender:

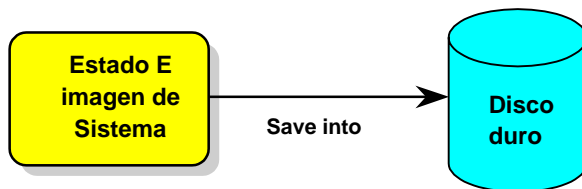

Cuando Reanudando Suministro:

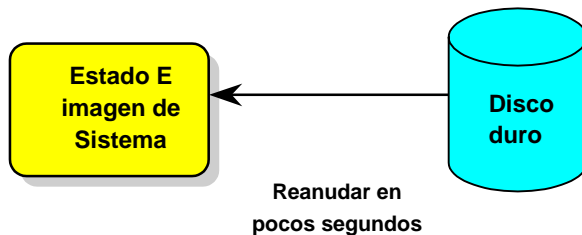

Requisito del Sistema

1. **AOZVHDD.EXE 1.30b** o más reciente.
2. Borrar **config.sys** y **autoexec.bat**.

Fresco instalación de Windows 98 en un nuevo sistema

1. Ejecutar "**Setup.exe /p j**" para instalar Windows 98
2. Después que Windows 98's instalación es completo, entrar **Control Panel > Power Management**.
 - a. Establecer **Power Schemes > Sistema Standby** to "Never".
 - b. Haga clic a "Hibernate" y elegir "Enable Hibernate Support" entonces "Apply".
 - c. Haga clic al "Advanced" tab, se verá "Hibernate" en "Power Buttons". Recuerde que esta opción solo puede ser sido después paso b mencionado sobre ha estado completado, Si no, solo verase "Standby" y "Shutdown" . Elegir "Hibernate" y "Apply".
3. Rearrancar en el DOS y ejecutar AOZVHDD utilidad.
 - a. Si se establece el todo disco para sistema Win 98 (FAT16 o FAT 32), Ejecutar "**aozvhdd /c /file**". Recuerde que se reserve bastante espacio libre en el disco, p.eg. si se establece 64 MB DRAM y 16 MB VGA tarjeta, se necesita al menos 80 MB espacio libre para sistema. La utilidad localizó el espacio automáticamente.

- b. Si se asigna la específico división para Win 98, ejecutar "**aozvhd /c /partition**". Desde luego, el sistema necesita una división libre antes de formatear.

4. Rearrancar sistema.

5. Ahora se ha establecido ACPI Suspend to-Hard Drive. Presiónar "**Start > Shut Down > Standby**". Entonces se hace la pantalla apagado en un instante. Dentro de un minuto o menos el sistema guardará todos datos de las memorias em el disco duro. Cuanto más grande es el memoria, más durará el guardar

Cambiar modo desde APM to ACPI (Windows 98 sólo)

1. Ejecutar "Regedit.exe"

a. Tomar la ruta siguiente

```
HLA TECLA_LOCAL_MACHINE
SOFTWARE
MICROSOFT
WINDOWS
CURRENT VERSION
DETECT
```

b. elegir "ADD Binary" y nombrarlo como "ACPIOPCIÓN".

c. Haga clic y elegir Modify, Agregar "01" después "0000" para exponer "0000 01".

d. Guardar el cambio.

2. elegir "Add New Hardware" debajo de Control Panel. Permite Windows 98 buscar nuevo hardware. (Encontrará "ACPI BIOS" y quitará "Plug y Play BIOS")

3. Rearrancar el sistema.

4. Entrar DOS y ejecutar "AOZVHDD.EXE /C /File"

Cambiar modo desde ACPI to APM

1. Ejecutar "**Regedit.exe**"

a. Tomar la ruta siguiente

```
HLA TECLA_LOCAL_MACHINE
SOFTWARE
MICROSOFT
WINDOWS
CURRENT VERSION
DETECT
ACPI OPCIÓN
```

b. Haga clic y elegir "Modify, cambiar "01" a "02" para exponer "0000 02".

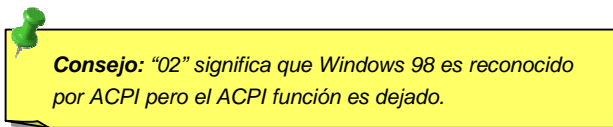

Consejo: "02" significa que Windows 98 es reconocido por ACPI pero el ACPI función es dejado.

c. Guardar cambios.

2. Elegir "Add New Hardware" debajo de Control Panel. Permite Windows 98 buscar nuevo hardware. (encontrará "**Plug y Play BIOS**" y quitará "**ACPI BIOS**")
3. Rearrancar el sistema.
4. Ejecutar "Add New Hardware" otra vez y encontrará "Advanced Power Management Resource".
5. Haga clic "OK".



Consejo: Actualmente encontrábamos que tarjeta ATI 3D Rage Pro AGP soportó ACPI suspend to disk. Referir a AOpen sitio web para más reciente puesta al día.



Nota: Porque el código de BIOS es el parte de diseño de placa madre que se cambiará a menudo, las informaciones de BIOS proveidas en el manual puede ser diferente a mismísimo BIOS que venirse en su motherboard.

AWARD BIOS

Los Parámetros del Sistema puede ser modificado por entrar el menú de [BIOS Setup](#). Este menú permitelo configurar los parámetros del sistema y guardar la configuración en el 128 byte CMOS, (normalmente en el RTC chip o en el chipset principal). [Para entrar menú de BIOS setup](#) apetar cuando pantalla [POST \(Power-On Self Test\)](#) es mostrado en su monitor.

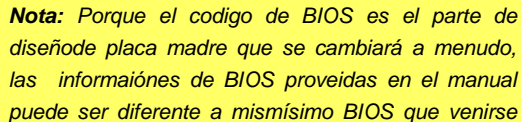

Nota: Porque el código de BIOS es el parte de diseñode placa madre que se cambiará a menudo, las informaiónes de BIOS proveidas en el manual puede ser diferente a mismísimo BIOS que venirse

Entrar Configuración de BIOS (BIOS Setup)

 Del

Después que se han terminado los configuración de los jumpers y se han conectado los cables correctamente, comenzar sistema y entrar el BIOS Setup, presionar durante POST (Power-On Self Test). Elegir "Load Setup Defaults" para opcional realización recomendado.

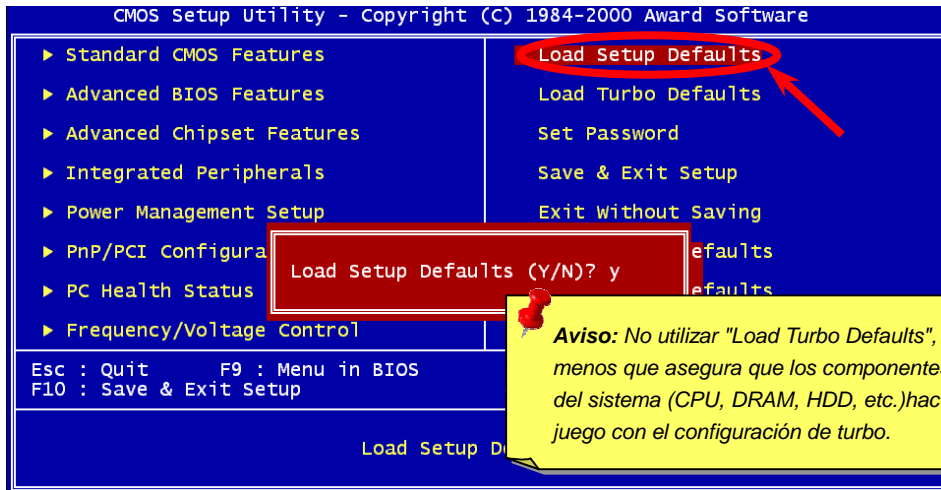

Cambiar Idioma (Change Language)

F3

Puede cambiar el idioma por presionar <F3>. Por causa de espacio disponible desde el BIOS, los idiomas disponibles son el inglés, el alemán, el japonés y el chino.

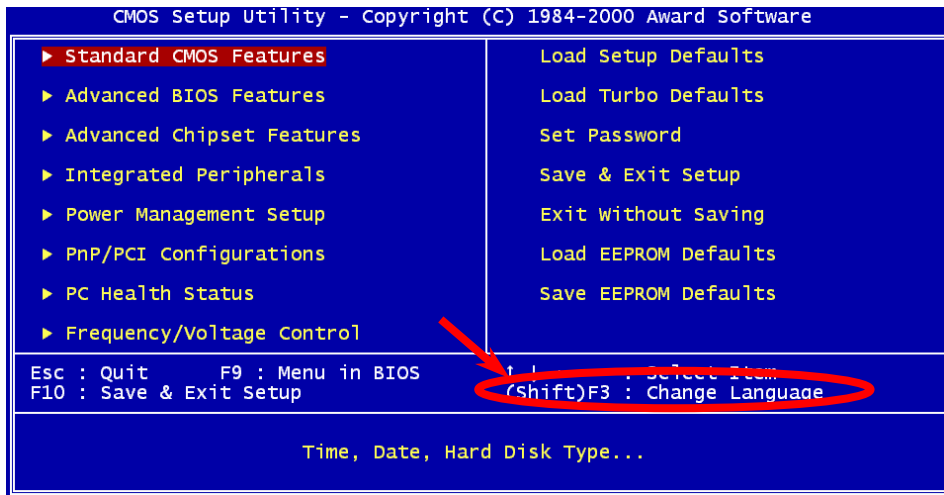

Configurar Estandar CMOS (Standard CMOS Setup)



El "Standard CMOS Features Setup" (Configuración de estandar CMOS) configura los básico parámetros de sistema como fecha, hora, y el tipo de Disco Duro. Usar las teclas de flecha para subrayar artículo y <PgUp> o <PgDn> para elegir el valer de cada artículo.



```

CMOS Setup Utility - Copyright (C) 1984-2000 Award Software
Standard CMOS Features
  
```

Date (mm:dd:yy)	Wed, Aug 2 2000	Item Help
Time (hh:mm:ss)	10 : 53 : 57	Menu Level ▶
▶ IDE Primary Master		Change the day, month, year and century
▶ IDE Primary Slave		
▶ IDE Secondary Master		
▶ IDE Secondary Slave		
Drive A	1.44M, 3.5 in.	
Drive B	None	
Video	EGA/VGA	
Halt On	All Errors	
Base Memory	640K	
Extended Memory	65472K	
Total Memory	1024K	

```

↑|←:Move Enter:Select +/-/PU/PD:Value F10:Save ESC:Exit F1:General Help
F3:Language F5:Previous Values F6:Setup Defaults F7:Turbo Defaults
  
```

BIOS Setup



Estandar CMOS > la fecha

Para establecer el parámetro de la fecha, subrayar el parámetro de fecha. Presionar <PgUp> o <PgDn> para establecer la fecha actual. El formato de fecha es el mes, la fecha, y el año.

Estandar CMOS > la hora

Para establecer la hora, subrayar el parámetro de la hora. Presionar <PgUp> o <PgDn> para establecer la hora actual en el formato: hora, minuto, y segunda. La hora es basado en reloj militar de 24 horas.

Standard CMOS Setup> IDE HDD Auto-Detection (Auto-detección)

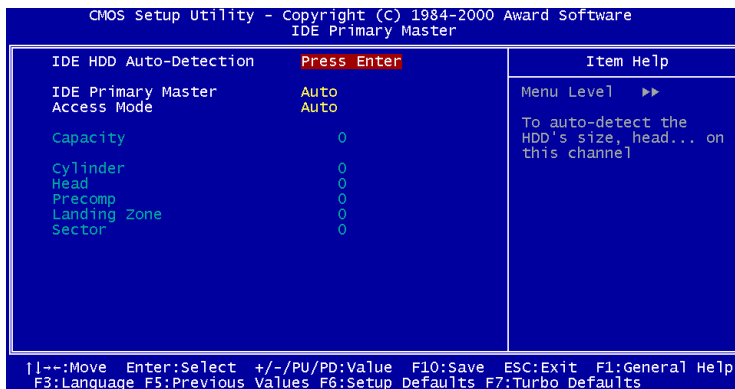

**IDE HDD
Auto
Detection**

Este artículo (IDE HDD Auto Detection) establece el tamaño de HDD's , cabeza... en este medio.

Standard CMOS Setup > IDE Primary Master/Slave & IDE Secondary Master/Slave

IDE Primary & Slave Master/ Slave

Auto (Default)
Manual
None

Para "Manual" de este artículo, se necesita rellenar todo siguientes compos, como Acceso Modo , Capacidad, Cilindro, Cabeza, Precomp, Landing zona y Sector. Para valer "Auto", establecer solo "Acceso Modo" , todos otros quedan "0". Cuando se inicia el sistema, el sistema identificará el Disco Duro y configurarálo automáticamente. "None" significa dispositivo en el medio.

Standard CMOS Setup > IDE Primary Master/Slave & IDE Secondary Master/Slave > Access Mode (Modo de acceso)

Mode

Auto (Default)
CHS
LBA
Large

La características aumentado de IDE permiten el sistema usar un Disco Duro a la capacidad más 528MB. Este función es hecho a través del modo de traducción de Logical Block Address (LBA). Consideran el LBA como la estandar característica de IDE Disco Duro actualmente en venta a causa de las capacidad para soportar una capacidad más grande que 528MB. Notar que si un HDD es formateado con LBA capacitado, no puede arrancar con LBA dejado.

Consejo: Para usar un Disco Duro de IDE, es recomendado que usa el valer "[Auto](#)" para entrar especificaciones de unidad.

Standard CMOS Setup > Drive A/Drive B

Drive A/Drive B

None

360KB 5.25"

1.2MB 5.25"

720KB 3.5"

1.44MB 3.5" (Default)

2.88MB 3.5"

Estos artículos están para el tipo de unidad de floppy . Las opciones soportado por la placa madre son puesto a la izquierda.

Standard CMOS Setup > Video

Video

EGA/VGA (Default)

CGA40

CGA80

Mono

Este artículo especifica el tipo de la tarjeta de video en uso. El valor predeterminado es VGA/EGA. Porque se usa solo VGA en los PCs en venta, esta función es así inútil y podrá ser dejado .

Standard CMOS Setup > Halt On (Pararse)**Halt On**

No Errors

All Errors
(Default)

All, But Keyboard

All, But Diskette

All, But Disk/Key

Este parámetro (Halt On) capacita el control en las paradas de sistema en caso de Power-On Self Test ([POST](#)) error.

Configurar Avanzado Características de BIOS

Esta pantalla se presenta cuando elige la opción "BIOS Features Setup" del menú principal.

CMOS Setup Utility - Copyright (C) 1984-2000 Award Software Advanced BIOS Features		Item Help
Virus Warning	Disabled	Menu Level ▶
CPU Internal Cache	Enabled	Allows you to choose the VIRUS warning feature for IDE Hard Disk boot sector protection. If this function is enabled and someone attempt to write data into this area, BIOS will show a warning message on screen and alarm beep
External Cache	Enabled	
CPU L2 Cache ECC Checking	Enabled	
Processor Number Feature	Enabled	
Quick Power On Self Test	Enabled	
First Boot device	CDROM	
Second Boot device	A:	
Third Boot device	C:	
Boot other device	Enabled	
Swap Floppy Drive	Disabled	
Boot Up Floppy Seek	Disabled	
Boot Up NumLock Status	Off	
Typematic Rate Setting	Disabled	
x Typematic Rate (Chars/Sec)	6	
x Typematic Delay (Msec)	250	
Security Option	Setup	
OS Select For DRAM > 64MB	Non-OS2	
Show Logo On Screen	Enabled	

↑|→:Move Enter:Select +/-/PU/PD:Value F10:Save ESC:Exit F1:General Help
F3:Language F5:Previous Values F6:Setup Defaults F7:Turbo Defaults

Advanced BIOS Features > Virus Warning (Aviso por Virus)

Virus Warning

Enabled

Disabled (Default)

Para establecer este artículo (Aviso por Virus), elegir "Enabled" a capacitar el aviso, o "Disabled" para dejar mensaje. Este artículo protege el sector de arrancar y mesa de devición en el Disco Duro en contra de virus. Alguno intento en arrancar para escribir en sector de arrancar parará el sistema y el aviso se presentara en la pantalla. Ejecutar una anti-virus programa para localizar la problema.

! WARNING !

Disk Boot Sector is to be modified
Type "Y" to accept write, or "N" to abort write
Award Software, Inc.

Advanced BIOS Features > Internal Cache (Cache Interno)

Internal Cache

Enabled (Default)

Disabled

“Enabled” para capacitar el CPU L1 cache. “Disabled” para dejarlo y retardar el sistema. Se recomienda que quedalo “enabled” a menos que está deshaciendo la problema.

Advanced BIOS Features > External Cache (Cache Externo)

External Cache

Enabled (Default)

Disabled

“Enabled” para capacitar el CPU L2 cache. “Disabled” para dejarlo y retardar el sistema. Se recomienda que quedalo “enabled” a menos que está deshaciendo la problema.

Advanced BIOS Features > CPU L2 Cache ECC Checking (Inspección)

CPU L2 Cache ECC Checking

Enabled (Default)

Disabled

Este artículo capacita o deja inspección de L2 Cache [ECC](#) .

Advanced BIOS Features > Processor Number Feature**Processor Number
Feature**

Enabled (Default)

Disabled

Para capacitar (enable) o dejar (disable) Pentium III CPU Number Feature.

Advanced BIOS Features>Quick Power On Self Test (Acelerar POST)**Quick Power on
Self-test**

Enable (Default)

Disabled

“Enabled” para acelerar [POST](#) por omitir su algunos artículos ejecutado en normal caso.

Advanced BIOS Features > First/Second/Third Boot Device

Boot Device

A (Second Boot Device Default);
LS-120; C (Third Boot Device Default);
SCSI; CDROM(First Boot Device Default);
D; E; F; ZIP; LAN;
Disable

Estos parámetros especifica el sucesión de buscar para arrancar el sistema. Los Ids de Disco Duro se pone abajo:

C: Primary máster (Amo Primario)

D: Primary slave (Esclavo Primario)

E: Secondary máster (Amo secundario)

F: Secondary slave (Esclavo Secundario)

Zip: IOMEGA ZIP Drive (Unidad para IOMEGA ZIP)

Advanced BIOS Features>Boot other device (Arrancarse otro dispositivo)

Boot other device

Enabled (Default)
Disabled

Este artículo permite el sistema arrancarse desde otro dispositivo capaz de arrancarse.

Advanced BIOS Features > Swap Floppy Drive (Canjear Floppy Drive)

Swap Floppy Drive

Enabled
Disabled (Default)

“Enabled” para capacitar esta función a canjear floppy drives. Por ejemplo, si se han establecido dos floppy drives (A y B), se puede configurar primero drive como drive B y el segundo drive como drive A o vice-versa.

Advanced BIOS Features > Boot Up Floppy Seek (Buscar Floppy)

Boot Up Floppy Seek

Enabled
Disabled (Default)

Este artículo capacita el sistema identificar el floppy de las pistas 40 o de las pistas e80 .

Advanced BIOS Features > Boot Up NumLock Status

Boot Up NumLock Status

On
Off (Default)

“On” para capacitar el numérico función de la numérico teclado. “Off” para dejar la función y todavía canjear la teclado para cursor control.

Advanced BIOS Feature > Typematic Razón Setting

Typematic Razón Setting

Enabled
Disabled (Default)

Este artículo capacita(enable) o deja (disable) del controlador del teclado para repetir la carrera de la tecla en el razón. Cuando es capacitado , el typematic razón y typematic delay se establecen.

Advanced BIOS Feature>Typematic Razón (Typematic rate)(Chars/Sec)

Typematic Razón

6 (Default); 8; 10; 12;
15; 20; 24; 30

Este artículo especifica el razón cuándo carácter por cada carrera de la tecla.

Advanced BIOS Feature > Typematic Delay (Msec) (Typematic tardar)

Typematic Delay

250 (Default); 500;
750; 1000

Este artículo especifica el razón de tardar de la cada carrera para antes de comienzo de otro carrera.

Advanced BIOS Features > Security Option (Opción de seguridad)

Security Option

Setup (Default)

Sistema

“**Sistema**” para limitar acceso a ambos arrancar sistema y BIOS setup. Así, necesitase entrar su contraseña en el prompt en la pantalla para arrancar su sistema cada vez.

“**Setup**” para limitar acceso solo a BIOS setup.

Para dejar “Security option”, elegir Password Setting from el menú principal, sólo presionar <Enter> pero no entrar nada.

Advanced BIOS Features > OS Select For DRAM > 64MB

OS Select For DRAM > 64MB

OS2

Non-OS2 (Default)

Puede elegir “OS/2 solo” si se ejecula sistema operativo OS/2 con los memorias más que 64MB.

Advanced BIOS Features > Show Logo On Screen (Demostrar logotipo)**Show Logo On
Screen**

Enabled (Default)

Disabled

“Enabled” para capacitar este parámetro que se demuestra el AOpen logotipo en la pantalla [POST](#). “Disabled” para dejar la función.

Configurar Avanzado Características de Chipset

El "Chipset Features Setup" incluye configuraciones de características de chipset. Todos están relacionado con realización de sistema

CMOS Setup Utility - Copyright (C) 1984-2000 Award Software
Advanced Chipset Features

Bank 0/1 DRAM Timing	Normal	↑	Item Help
Bank 2/3 DRAM Timing	Normal		Menu Level ▶
Bank 4/5 DRAM Timing	Normal		
Bank 6/7 DRAM Timing	Normal		
SDRAM CAS Latency Time	3		
DRAM Clock	PCI CLK X 2		
Memory Hole AT 15M-16M	Disabled		
P2C/C2P Concurrency	Enabled		
System BIOS Cacheable	Disabled		
Video RAM Cacheable	Disabled		
AGP Aperture Size (MB)	64		
AGP-4X Mode	Enabled		
AGP Driving Control	Auto		
x AGP Driving Value	DA		
AGP Fast Write	Disabled		
CPU to PCI Write Buffer	Enabled		
PCI Dynamic Bursting	Enabled		
PCI Master 0 WS Write	Enabled		
Delayed Transaction	Disabled		

Aviso: Asegurar que se entienden los artículos en el menú antes que se cambian alguno uno. Puede cambiar los parámetros para mejorar las realizaciones de sistema. Todavía, si no las nueva parámetros están compatible con su sistema, el sistema llegará a ser inestable.

↑|←:Move Enter:Select +/-/PU/PD:Value F10:Save ESC:Exit F1:General Help
F3:Language F5:Previous Values F6:Setup Defaults F7:Turbo Defaults

Esta página es la más baja mitad de Advanced Chipset Features submenú.

CMOS Setup Utility - Copyright (C) 1984-2000 Award Software
Advanced Chipset Features

SDRAM CAS Latency Time	3	▲	Item Help
DRAM Clock	PCI CLK X 2		
Memory Hole AT 15M-16M	Disabled		Menu Level ▶
P2C/C2P concurrency	Enabled		
System BIOS Cacheable	Disabled		
Video RAM Cacheable	Disabled		
AGP Aperture Size (MB)	64		
AGP-4X Mode	Enabled		
AGP Driving Control	Auto		
x AGP Driving Value	DA		
AGP Fast Write	Disabled		
CPU to PCI Write Buffer	Enabled		
PCI Dynamic Bursting	Enabled		
PCI Master 0 WS Write	Enabled		
Delayed Transaction	Disabled		
PCI#2 Access #1 Retry	Enabled		
AGP Master 1 WS Write	Disabled		
AGP Master 1 WS Read	Disabled		
DRAM Data Integrity Mode	Non-ECC	▼	

↑|←:Move Enter:Select +/-/PU/PD:Value F10:Save ESC:Exit F1:General Help
F3:Language F5:Previous Values F6:Setup Defaults F7:Turbo Defaults

Advanced Chipset Features > Bank 0/1, 2/3, 4/5 DRAM Timing (Cronometraje de DRAM)

**Bank 0/1, 2/3, 4/5
DRAM Timing**

SDRAM 10ns
SDRAM 8ns
Normal (Default)
Medium
Fast
Turbo

Este artículo controla el punto de cronometraje para pegar los datos de SDRAM. Más vale que se guarde los valores predeterminado(default).

Advanced Chipset Features > SDRAM CAS Latency Time

**SDRAM CAS Latency
Time**

2
3 (Default)

Este artículo controla el latente tiempo entre SDRAM Leer comando y el tiempo que los datos actualmente llegar disponible. Si su sistema está inestable, puede cambiar el valer 2 a 3.

Advanced Chipset Features > DRAM Reloj

DRAM Reloj

PCI CLK x 2 (Default)

PCI CLK x 3

PCI CLK x 4 (Only for FSB=100 or 133)

Este artículo le permite elegir DRAM reloj actual a PCI CLK x 2, PCI CLK x 3 o PCI CLK x 4.

PCI Reloj = CPU FSB Reloj / Reloj Razón

CPU FSB (MHz)	PCI Reloj (MHz)	BIOS	DRAM Reloj (MHz)
66	33	PCI CLK x 2	66
		PCI CLK x 3	100
100	33	PCI CLK x 2	66
		PCI CLK x 3	100
		PCI CLK x 4	133
133	33	PCI CLK x 2	66
		PCI CLK x 3	100
		PCI CLK x 4	133

Advanced Chipset Features > Memory Hole At 15M-16M

**Memory Hole At
15M-16M**

Enabled
Disabled (Default)

“Enabled” para capacita el reserva de 15M-16M de memoria de sistema especial tarjeta ISA. El chipset accede código/dato de las áreas desde ISA bus directamente. Normalmente, estas áreas están reservado para tarjeta I/O planeado para memoria.

Advanced Chipset Features > P2C/C2P Concurrency (al mismo tiempo)

P2C/C2P Concurrency

Enabled
Disabled (Default)

Este artículo puede capacitar(enable) o dejar(disable) el PCI a CPU/CPU a PCI al mismo tiempo.

Advanced Chipset Features > System BIOS Cacheable

**System BIOS
cacheable**

Enabled
Disabled (Default)

“Enabled” para capacitar leer los datos en F0000h de memoria de sistema a memoria cache y vice versa. El leer desde el BIOS ROM a RAM de sistema mejorará la realización de sistema.

Advanced Chipset Features > Video RAM Cacheable

Video RAM Cacheable

Enabled
Disabled (Default)

“Enabled” para capacitar leer el video BIOS a cache memoria, mejorando la realización de sistema. Todavía, si otro programa es escrito a esta área de memoria, se ocurrirá el error en sistema.

Advanced Chipset Features > AGP Aperture Size (MB)

AGP Aperture Size (MB)

4; 8; 16; 32;
64(Default); 128

Este artículo especifica el tamaño de la rendija (aperture) en la sistema memoria. Esta rendija es dedicado a [Acelerado Graphic Puerto \(AGP\)](#).

Advanced Chipset Features > AGP-4X Mode

AGP-4X Mode

Enabled (Default)
Disabled

Si se soporta tarjeta AGP 4x, elegir Enabled; si no, elegir Disabled.

Advanced Chipset Features > AGP Driving Control

AGP Driving Control

Auto
Manual

Este artículo le permite establecer AGP driving control a “Auto” o “Manual”.

Advanced Chipset Features > AGP Driving Value

AGP Driving Value

00 ~FF, DA is Default setting.

Este artículo se mostrar para elegir valor después de que se establecer “AGP Driving Control” a “Auto”. Los valores pueden ser desde DA a FF.

Advanced Chipset Features > AGP Fast Write

AGP Fast Write

DA (Default)~DF,
E0~EF, F0~FF

Este artículo le permite capacitar(enable) o dejar (disable) la función de AGP fast write.

Advanced Chipset Features > CPU To PCI Write Buffer

**CPU to PCI Write
Buffer**

Enabled (Default)

Disabled

Este artículo capacita o deja el CPU to PCI write buffer.
Buffer es la memoria intermedia

Advanced Chipset Features > PCI Dynamic Bursting

PCI Dynamic Bursting

Enabled (Default)

Disabled

Si se capacita el PCI dynamic bursting (reventar), se capacita reventar transferencia de datos.

Advanced Chipset Features > PCI Master 0 WS Write

**PCI Master 0 WS
Write**

Enabled (Default)

Disabled

“Enabled” para capacitar escribir to PCI Bus con cero estado de espera (0 wait state).

Advanced Chipset Features > Delayed Transaction (transacción demorado)

Delayed Transaction

Enabled
Disabled (Default)

“Enabled” para capacitar transacción demorado (delayed transaction). El sistema pega la transferencia de señal entre PCI y ISA.

Advanced Chipset Features > PCI#2 Access #1 Retry

**PCI#2 Access #1
Retry**

Enabled (Default)
Disabled

Este artículo capacita o deja el sistema para PCI#2 a enviar nuevo señal a PCI#1 para parar transferencia de los datos.

Advanced Chipset Features > AGP Master 1 WS Write

**AGP Master 1 WS
Write**

Enabled
Disabled (Default)

“Enabled” para capacitar [AGP](#) a escribir los datos de textura a memoria principal directamente.

Advanced Chipset Features > AGP Master 1 WS Read

**AGP Master 1 WS
Read**

Enabled
Disabled (Default)

“Enabled” para capacitar [AGP](#) a leer los datos de textura a memoria principal directamente

Advanced Chipset Features > DRAM Data Integrity Mode

**DRAM Data Integrity
Mode**

NON-ECC (Default)
ECC

Este artículo capacita o deja DRAM [ECC](#) función para DRAM de modo ECC (error correcting code) que puede identificar doble bit error y automáticamente corregir único bit error.

Perifericos Integrados (Integrated Peripherals)

Esta pantalla se muestra si elige "Integrated Peripherals" desde el principal menú. Le permite configurar las características de I/O.

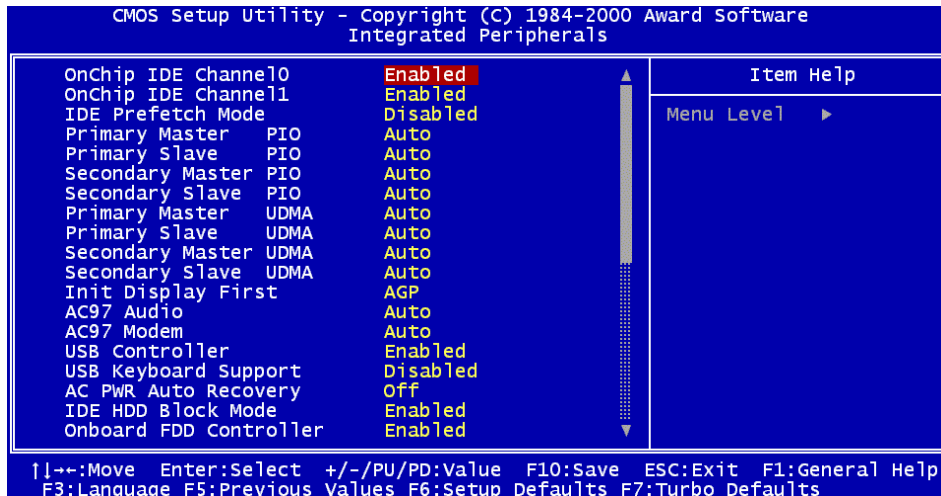

Esta página está la más bajo mitad de “Intergrated peripherals” submenú.

CMOS Setup Utility - Copyright (C) 1984-2000 Award Software
Integrated Peripherals

IDE HDD Block Mode	Enabled	▲ ▼	Item Help
Onboard FDD Controller	Enabled		
Onboard Serial Port 1	Auto		
Onboard Serial Port 2	Auto		
UART Mode Select	Standard		
x IR Function Duplex	Half		
x TX,RX inverting enable	No, Yes		
Onboard Parallel Port	378/IRQ7		
Parallel Mode	Normal		
ECP Mode Use DMA	3		
Parallel Port EPP Type	EPP1.9		
Onboard Legacy Audio	Enabled		
Sound Blaster	Disabled		
SB I/O Base Address	220H		
SB IRQ Select	IRQ 5		
SB DMA Select	DMA 1		
MPU-401	Disabled		
MPU-401 I/O Address	330-333H		
Game Port (200-207H)	Enabled		

Menu Level ▶

↑|←:Move Enter:Select +/-/PU/PD:Value F10:Save ESC:Exit F1:General Help
F3:Language F5:Previous Values F6:Setup Defaults F7:Turbo Defaults

Integrated Peripherals > OnChip IDE 0/1 Channel

**OnChip IDE
0/1Channel**

Enabled (Default)

Disabled

Este parámetro capacita o deja dispositivos IDE conectado al conector IDE primario.

Integrated Peripherals > IDE Prefetch Mode

IDE Prefetch Mode

Enabled

Disabled (Default)

Este artículo capacita o deja modo de IDE prefetch (ir a buscar) .

Integrated Peripherals > Primary Master/Slave PIO & Secondary Master/Slave PIO

Primary Master/Slave & Secondary Master/Slave PIO

Auto (Default)
Mode 1
Mode 2
Mode 3
Mode 4

“Auto” para capacitar la auto-identificación de velocidad de HDD. El modo PIO especifica el razón de transferencia de datos de HDD. Por ejemplo: Razón de modo 0 para 3.3MB/s, modo 1 para 5.2MB/s, modo 2 8.3MB/s, modo 3 11.1MB/s y modo 4 16.6MB/s. Si la realización del Disco Duro llega inestable, puede tomar un modo lento manualmente.

Integrated Peripherals > Primary Master/Slave UDMA & Secondary Master/Slave UDMA

Primary Master/Slave & Secondary Master/Slave UDMA

Auto (Default)
Disable

Este artículo permite lo a establecer modo [Ultra DMA/33](#) o [Ultra DMA66](#) para el Disco Duro IDE.

Integrated Peripherals > Init Display First (Inicializar Pantalla primero)

Init Display First

PCI

AGP (Default)

Si se instala una tarjeta PCI VGA y una tarjeta [AGP](#) al mismo tiempo, este artículo lo permite a establecer o PCI o AGP como VGA primario (initialized VGA).

Integrated Peripherals > AC 97 Audio

AC 97 Audio

Auto (Default)

Disable

Para auto-detectar o dejar (disable) el C 97 Audio CODEC en placa.

Integrated Peripherals > AC 97 Módem

AC 97 Módem

Auto (Default)

Disable

Para auto-detectar o dejar (disable) el C 97 Audio CODEC en placa. Si dejarse (disable), tarjeta [AMR](#) Módem no puede trabajar normalmente.

Integrated Peripherals > USB Controller

USB Controller

Enabled (Default)

Disable

Enable o disable el controlador de [USB](#) .

Integrated Peripherals > USB Keyboard Support

USB Keyboard Support

Enabled

Disable (Default)

Este artículo capacita o deja el driver de USB teclado construido dentro de on-board BIOS. Este driver de USB teclado simula comando de legacy teclado y todavía capacita el USB teclado durante POST ,o después arrancar aunque no se establezca un USB driver en el sistema operativo.

Nota: No se puede usar ambos USB driver y USB legacy teclado al mismo tiempo. Dejar "USB Teclado Support" si se instala un USB driver en su sistema operativo. Apagar su sistema, ajustar External Controller a "**Rescue**" para leer desde ROM de Salvar.Boot the Sistema and set the switch back to "**Normal**".

Integrated Peripherals > AC PWR Auto Recovery

AC PWR Auto Recovery

On
Off (Default)
Former Status

Un sistema ATX tradicional quedará apagado cuando suministro AC es resumido desde power failure. Tal diseño es incómodo para un network server o workstation que necesita un UPS para mantener dotado. Este artículo capacita el sistema automáticamente a resumir encendido después apagón. Si se elige "Former Status", el sistema resumirá a anterior estado.

Integrated Peripherals > IDE HDD Block Mode

IDE HDD Block Mode

Enabled (Default)
Disabled

Si su disco duro IDE soporta "Block Mode", puede elegir **Enabled** para automática detección de óptimo número de bloque leer/escribir (block read/write) por sector soportado por el disco duro IDE.

Integrated Peripherals > Onboard FDD Controller

Onboard FDC Controller

Enabled (Default)
Disabled

“Enabled” para conectar el unidad de floppy disco a onboard conector de floppy disco en lugar de la tarjeta de controlador separado. Elegir “Disabled” si se usa una tarjeta de controlador separado.

Integrated Peripherals > Onboard Serial Port 1 & Port 2

Onboard Serial Port 1 & Port 2

Auto (Default)
3F8/IRQ4
2F8/IRQ3
3E8/IRQ4
2E8/IRQ3
Disabled

Este parámetro especifica dirección y interrupción (interrupt) para onboard los serie puertos 1 y 2.

Nota Si está usando la tarjeta de network ,
asegurar que no IRQs se contradicen.

Integrated Peripherals > UART Mode Select

UART Mode Select

Standard (Default)

HPSIR

ASKIR

Se puede configurar este artículo solo si el "[Onboard Serial Port 2](#)" es capacitado (enabled). Éste especifica el modo de serie puerto 2 (serial Port 2).

Standard (Estandar)

Funcionarse en normal modo. (valer predeterminado).

HPSIR

Permitir la comunicación de infrarrojo serie al máximo razón 115K baud.

SASKIR

Permitir la comunicación de infrarrojo serie al máximo razón 19.2K baud.

Integrated Peripherals > IR Function Duplex

IR Function Duplex

Half (Default)

Full

Elegir función de duplex de IR (infrarrojo). Normalmente, "full" para lleno duplex (más rápido), porque transferencia de datos bi-direccional al mismo tiempo. "Half" para medio duplex

Integrated Peripherals > RxD, TxD Active

RxD, TxD Active

No, Yes (Default)

Yes, No

Yes, Yes

No, No

Elegir modo de RxD (Recibir Datos) y TxD (Transmitir Datos) para UART. Por ejemplo, IR , módem, etc. Normalmente, se recomienda que mantener valer predeterminado (default) y referir a manual para su dispositivos.

Integrated Peripherals > Onboard Parallel Port

Onboard Parallel Port

3BC/IRQ7
378/IRQ7 (Default)
278/IRQ5
Disabled

Este parámetro es para especificar de dirección y interrumpir (Interrupt) del onboard paralelo puerto.

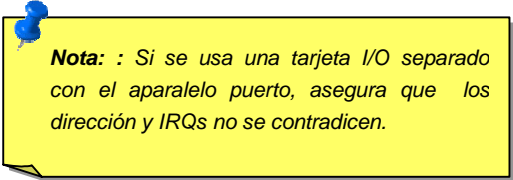

Nota: : Si se usa una tarjeta I/O separado con el paralelo puerto, asegura que los dirección y IRQs no se contradicen.

Integrated Peripherals > Parallel Mode

Parallel Mode

Normal (Default)
EPP
ECP
ECP/EPP

Elegir del modo de paralelo puerto . Opciones están: Normal (SPP, Estandar y Bidirection paralelo Puerto), EPP (Enhanced o aumentado paralelo Puerto) y ECP (Extended o prolongado paralelo Puerto).

SPP (Estandar y Bidireccional paralelo Puerto)

SPP is the IBM AT y PS/2 compatible modo.

EPP (Enhanced paralelo Puerto)

EPP aumentar el paralelo puerto por directamente escribir/leer datos a/desde paralelo puerto sin pestillo.

ECP (Extendedparalelo Puerto)

ECP Prolongar el paralelo puerto para DMA y RLE (Run Largo codificado) compresión y decompresión.

Integrated Peripherals > ECP Mode Use DMA**ECP Mode Use DMA**

3 (Default)

1

Elegir canal de DMA de modo ECP.

Integrated Peripherals > Parallel Port EPP Type**Parallel Port EPP Type**

EPP1.7

EPP1.9 (Default)

Elegir el protocolo de modo de EPP.

Integrated Peripherals > Onboard Legacy Audio

Onboard Legacy Audio

Enabled (Default)

Disable

Enable o disable audio legacy en placa.

Integrated Peripherals > Sonido Blaster

Sonido Blaster

Enabled

Disabled (Default)

En la placa hay un on-chip audio que es compatible con Sonido Blaster Pro . Debe establecerse a **Enabled** debajo DOS modo.

Integrated Peripherals > SB I/O Base Address

SB I/O Base Address

220H (Default)

240H

260H

280H

Elegir el dirección (address) de audio I/O base.

Integrated Peripherals > SB IRQ Select

SB IRQ Select

IRQ 5 (Default)

IRQ 7

IRQ 9

IRQ 10

Elegir el IRQ para audio en placa.

Integrated Peripherals > SB DMA Select

SB DMA SelectDMA 0; DMA 1
(Default); DMA 2;
DMA 3

Elegir audio DMA en placa.

Integrated Peripherals > MPU-401

MPU-401

Enabled

Disabled (Default)

Para capacitar (enable) o dejar (disable) MPU-401 puerto compatible.

Integrated Peripherals >MPU-401 I/O Address**MPU-401 I/O Address**

330-333H (Default)

300-303H

310-313H

320-323H

Para elegir la I/O dirección de MIDI puerto.

Integrated Peripherals > Game Port (200-207H)**Game Port
(200-207H)**

Enabled (Default)

Disabled

Para enable o disable puerto de juego (game port).

Gestión del Suministro (Power Management Setup)

. Este "Power Management Setup" (Configurar la gestión del suministro) le permite controlar la verde características de la placa madre. Ver siguiente pantalla:

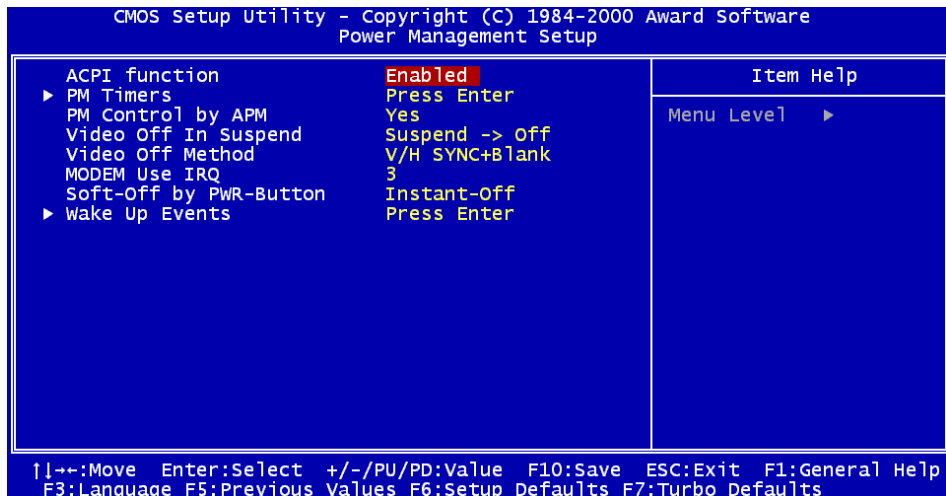

Power Management > ACPI Function

ACPI Function

Enabled (Default)

Disabled

Elegir "Enabled" para un sistema operativo capacitado con ACPI a evitar errores inesperado. Elegir "Disabled" para un modo APM.

Power Management > PM Timers

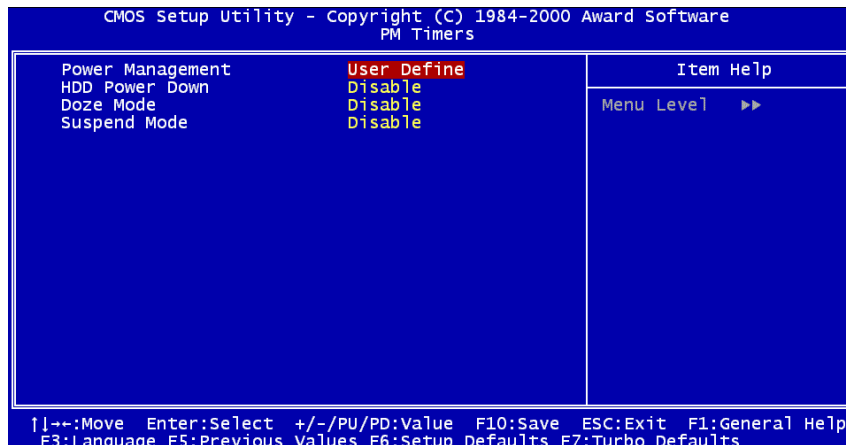

Power Management > PM Timers > Power Management

Power Management

Max Saving
 Mix Saving
 User Define (Default)
 Disabled

Elegir los modos de ahorrar las energías para su sistema. “**Disabled**” para apagar las funciones. Elegir “User Define” para establecer específicos parámetros.

Modo	Dormitar	Suspender
Min Saving	1 hour	1 hour
Max Saving	1 min	1 min

Power Management > PM Timers > HDD Power Down

HDD Power Down

Disabled (Default)
 1min to 15 min

Capacitar el ocioso tiempo de IDE HDD antes de entrar un estado de energía cortado. Predeterminado “Disabled” para incapacitar la función.

Power Management > Power Timers > Doze Mode (Dormitar)

Doze Mode

Disabled (Default), 1 min, 2 min, 4 min, 8 min, 12 min, 20 min, 30 min, 40 min, 1 hour

Para especificar el periodo de tiempo del sistema inactivo(no hacer alguna tarea) antes de entrar el modo de siestecita (Doze modo). Las actividades de un sistema es descubierto por examinar las IRQ señales o otros sucesos (como I/O).

Power Management > Power Timers > Suspend Mode (Suspend)

Suspend Mode

Disabled (Default), 1 min, 2 min, 4 min, 8 min, 12 min, 20 min, 30 min, 40 min, 1 hour

Para especificar el periodo de tiempo del inactivo sistema antes de suspender las actividades(entrar Suspend modo). El "Suspend modo" puede ser **Power On Suspend** o **Suspend to Hard Drive**, elegido by "[Suspend Modo Opción](#)".

Power Management > PM Controlled by APM

**PM Controlled by
APM**

Yes (Default)

No

Si el "Max Saving" es elegido en el "Power Management" artículo, puede usar este suceso a transferir el mgestión de energía a APM (Avanzado gestión de energía) y realzar función de ahorrar energía, como parar interno reloj del CPU.

Power Management > Video Off In Suspend

Video Off In Suspend

Suspend → Off (Default)

All Modes → Off

Always On

Para especificar el modo de video (monitor) en el "Suspend modo". "Off" para suspender actividad de monitor. "Always on" para quedar encendida.

Power Management > Video Off Method

Video Off Method

V/H SYNC + Blank (Default)

DPMS Support

Blank Screen

Para especificar el modo de suspendido monitor. "Blank Screen" escribir en blanco a video buffer. "V/H SYNC+Blank" para BIOS a controlar VSYNC y HSYNC señales. Este función es solo para DPMS (Display Power Management standard) monitor. El DPMS modo usa DPMS función proveido por el tarjeta VGA.

Power Management > Módem Use IRQ

Módem Use IRQ

3 (Default); 4; 5; 7; 9;

10; 11; NA

Para establecer un IRQ (Interrupt Request) para el módem.

Power Management > Soft-off By PWR-Button

Soft-off By PWR-Button

Instant-Off (Default)

Delay 4 Sec

Para elegir el modo de apagar energía en ACPI sistema. Con soporte de hardware, elegir **Delay 4 sec** para controlar suministro a suspender o apagar por el interruptor botón en el anterior panel. Si el botón es apretado menos de 4 segundos al encendido sistema, el sistema entra "Suspend modo". Si el botón es apretado más de 4 segundos, el sistema es apagado. El predeterminado valer es **Instant-Off** para el control de inmediato alto de suministro sin aprestar el botón para 4 segundos y no hay suspendido estado.

Power Management > Wake Up Events (Suaveros de despertarse)

CMOS Setup Utility - Copyright (C) 1984-2000 Award Software
Wake Up Events

VGA	OFF	Item Help
LPT & COM	LPT/COM	
HDD & FDD	ON	Menu Level ►►
PCI Master	OFF	
wake On LAN	Disabled	
wake On PCI Card	Disabled	
wake On Modem	Disabled	
wake On RTC Timer	Disabled	
x Date(of Month) Alarm	0	
x Time(hh:mm:ss) Alarm	0 0 0	
Primary INTR	ON	
► IRQs Activity Monitoring	Press Enter	

↑|←:Move Enter:Select +/-/PU/PD:Value F10:Save ESC:Exit F1:General Help
F3:Language F5:Previous Values F6:Setup Defaults F7:Turbo Defaults

Power Management > Wake Up Events > VGA**VGA**

Off (Default)

On

“On” para capacitar VGA despertarse durante la transición de modo de suministro. “Off” para dejar VGA despertarse.

Power Management > Wake Up Events > LPT/COM**LPT/COM**

LPT/COM (Default)

NONE

LPT

COM

Para especificar el modo de LPT/COM puerto durante el transición de estado de suministro.

Power Management > Wake Up Events > HDD/FDD**HDD/FDD**

On (Default)

Off

Para especificar el modo de HDD/FDD durante el transición de estado de suministro.

Power Management > Wake Up Events > PCI Master**PCI Master**

Off (Default)

On

Para especificar de modo de PCI Master durante transición de estado de suministro.

Power Management > Wake Up Events > Wake On LAN**Wake On LAN**

Disabled (Default)

Enabled

Para capacitar o dejar la función de Wake On LAN. Predeterminado "Disabled" es para dejar función.

Power Management > Wake Up Events > Wake On PCI Card**Wake On PCI Card**

Disabled (Default)

Enabled

Para capacitar o dejar la función la tarje de Wake On PCI. Predetermonado "Disabled" es para dejar función.

Power Management > Wake Up Events > Wake On Módem**Wake On Módem**

Disabled (Default)

Enabled

Para capacitar o dejar la función de la Wake On Módem.

Predetermonado "Disabled" es para dejar función.

Power Management > Wake Up Events > Wake On RTC Timer**Wake On RTC Timer**

Disabled (Default)

Enabled

Para capacitar o dejar la función de la Wake On RTC Timer.

Predetermonado "Disabled" es para dejar función.

Power Management > Wake Up Events > Date (of Month) Alarm**Date (of Month) Alarm**

0 to 31

Este artículo es demostrado si se capacita el "Wake On RTC Timer" opción. Ahora especificar el fecha to despertar el sistema. Por ejemplo, elegir 15, a despertar sistema el 15th de todos los meses.

Power Management > Wake Up Events > Time (hh:mm:ss) Alarm**Time (hh:mm:ss)**
Alarm

hh:mm:ss

Este artículo es demostrado si se capacita la RTC Wake Up Timer opción. Ahora especificar el tiempo a despertar el sistema.

Power Management > Wake Up Events > Primary INTR**Primary INTR**On (Default)
Off

Para capacitar o dejar la detección de IRQ3-15 o los sucesos de NMI interrupt por estado de transición de fuente. Normalmente, es para tarjeta de redes.

Power Management > Wake Up Events > IRQs Activity Monitoring

CMOS Setup Utility - Copyright (C) 1984-2000 Award Software
IRQs Activity Monitoring

		Item Help
IRQ3	(COM 2)	Enabled
IRQ4	(COM 1)	Enabled
IRQ5	(LPT 2)	Enabled
IRQ6	(Floppy Disk)	Enabled
IRQ7	(LPT 1)	Enabled
IRQ8	(RTC Alarm)	Disabled
IRQ9	(IRQ2 Redir)	Disabled
IRQ10	(Reserved)	Disabled
IRQ11	(Reserved)	Disabled
IRQ12	(PS/2 Mouse)	Enabled
IRQ13	(Coprocessor)	Disabled
IRQ14	(Hard Disk)	Enabled
IRQ15	(Reserved)	Disabled

Menu Level >>>

↑|←:Move Enter:Select +/-/PU/PD:Value F10:Save ESC:Exit F1:General Help
F3:Language F5:Previous Values F6:Setup Defaults F7:Turbo Defaults

IRQs Activity Monitoring

IRQ3 (COM 2)

IRQ4 (COM 4)

IRQ5 (LPT 2)

IRQ6 (Floppy Disk)

IRQ7 (LPT 1)

IRQ8 (RTC Alarm)

IRQ9 (IRQ2 Redir)

IRQ10 (Reserved)

IRQ11 (Reserved)

IRQ12 (PS/2 Mouse)

IRQ13 (Coprocessor)

IRQ14 (Hard Disk)

IRQ15 (Reserved)

Estos artículos capacitar (Enabled) o dejar(Disabled) la detección de actividades de dispositivos por IRQs durante transición de estado de suministro.

Configurar PNP/PCI

Elegir " [PNP/PCI Configuration](#)" desde el menú principal para configurar los PCI dispositivos instalado en su sistema. El pantalla siguiente demostraráse.

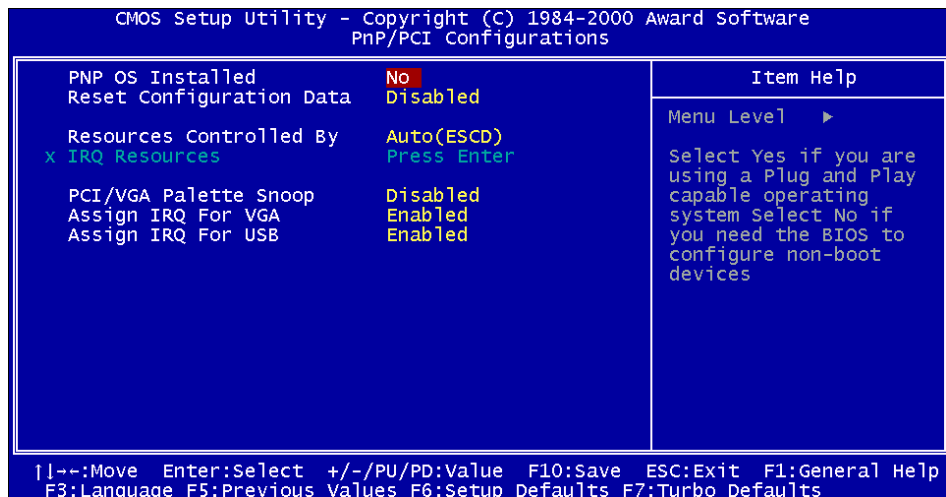

PNP/PCI Configuration > PnP OS Installed

PnP OS Installed

Yes

No (Default)

Normalmente, los PnP resources son asignado por BIOS durante **POST** (Power-On Self Test). Si se usa un **PnP** sistema operativo (como Windows 95), elegir **Yes** a informar BIOS para configurar solo recursos para arrancar (VGA/IDE o SCSI). Otro recursos asignará por PnP sistema.

PNP/PCI Configuration > Reset Configuration Data

Reset Configuration**Data**

Enabled

Disabled (Default)

En caso del conflicto después que se asigna los IRQs o configura su sistema, puede capacitar esta función para restablecer la configuration y reasignar los IRQs, DMás, y I/O dirección.

PNP/PCI Configuration > Resources Controlled By

<u>Resources Controlled by</u>

Auto(ESCD) (Default)

Manual

“ **Manual** “ para asignar manualmente los IRQs y DMás a dispositivos de ISA y PCI. “**Auto**” para auto-configurar la función.

PNP/PCI Configuration > IRQ Resource

CMOS Setup Utility - Copyright (C) 1984-2000 Award Software
IRQ Resources

IRQ-3 assigned to	PCI Device	Item Help
IRQ-4 assigned to	PCI Device	Menu Level >>
IRQ-5 assigned to	PCI Device	Ç(Ç, !-Ç(Ç, *-Ç(Ç, 3-Ç(Ç,
IRQ-7 assigned to	PCI Device	<-Ç(Ç, E-Ç(Ç, N-Ç(Ç, W-Ç
IRQ-9 assigned to	PCI Device	Ç, -Ç(Ç, I-Legacy ISA
IRQ-10 assigned to	PCI Device	For devices compliant
IRQ-11 assigned to	PCI Device	with the original PC
IRQ-12 assigned to	PCI Device	AT bus specification,
IRQ-14 assigned to	PCI Device	PCI/ISA PnP for
IRQ-15 assigned to	PCI Device	devices compliant with
		the Plug and Play
		standard whether
		designed for PCI or
		ISA bus architecture

↑|←:Move Enter:Select +/-/PU/PD:Value F10:Save ESC:Exit F1:General Help
F3:Language F5:Previous Values F6:Setup Defaults F7:Turbo Defaults

PNP/PCI Configuration > IRQ Resource > IRQ 3, 4, 5, 7, 9, 10, 11, 12, 14, 15 assigned to

IRQ 3, 4, 5, 7, 9, 10, 11, 12, 14, 15 assigned to

PCI Device (Default)

Reserved

Si se asigna recursos manualmente, debe asignar cada interrupt a un tipo, dependiente del tipo de dispositivo.

PNP/PCI Configuration > PCI/VGA Palette Snoop

PCI/VGA Palette Snoop

Enabled

Disabled (Default)

Para capacitar la tarjeta VGA PCI a quedar callado (asi prevenir conflicto) cuando registros de paleteta(de colores) son puesto al día (por ej., aceptar datos sin devolver alguna señales). Se significa que hay las dos tarjetas de PCI de pantalla usando le mismo registro de paleta (como MPEG o tarjeta de Video a VGA PCI). En tal caso , PCI VGA se queda callado mientras MPEG/Video queda funcionar normalmente.

PNP/PCI Configuration > Assign IRQ For VGA

Assign IRQ For VGA

Enabled (Default)

Disabled

Para capacitar restablecer configuraciones, en caso de los conflictos después de asignar IRQs o configurar el sistema. "Enabled" para reasignar el IRQ para VGA automáticamente.

PNP/PCI Configuration > Assign IRQs For USB

Assign IRQ For USB

Enabled (Default)

Disabled

Para capacitar restablecer configuraciones, en caso de los conflictos después de asignar IRQs o configurar el sistema. "Enabled" para reasignar el IRQ para USB automáticamente.

Estados de Salud de PC (PC Health Status)

Se construye el hardware monitor chip en el **VIA VT82C686B Super South Bridge**. BIOS detecta automáticamente los parámetros de los estados del sistema como CPU temperatura, velocidad de fan del CPU, voltaje del CPU y voltaje de la placa madre. Desde los datos, los estados de operación del sistema son demostrado.

```
CMOS Setup Utility - Copyright (C) 1984-2000 Award Software
PC Health Status

Current CPU Temperature
Current System Temp.
Current CPUFAN Speed
Current FAN1 Speed
Vcore(V)
+ 2.5 V
+ 3.3V
+ 5 V
+12 V

Item Help
Menu Level  ►

||--:Move  Enter:Select  +/-/PU/PD:Value  F10:Save  ESC:Exit  F1:General Help
F3:Language  F5:Previous Values  F6:Setup Defaults  F7:Turbo Defaults
```

Controlar Frecuencia/Voltaje

Es para configurar la frecuencia y razón del [anterior](#) Side Bus (FSB) del CPU.

```
CMOS Setup Utility - Copyright (C) 1984-2000 Award Software
Frequency/Voltage Control

CPU Voltage Detected      2.05 V
CPU Voltage Setting
CPU Speed Detected        0
Clock Spread Spectrum     Enabled
CPU Speed Setting         66.8 x 2.0 = 133

Item Help
Menu Level  ►
Warning: Adjust
voltage might cause
CPU damage!

| |←→:Move  Enter:Select  +/-/PU/PD:Value  F10:Save  ESC:Exit  F1:General Help
F3:Language  F5:Previous Values  F6:Setup Defaults  F7:Turbo Defaults
```

Frecuencia/Voltaje Control > CPU Voltaje Detectado

CPU Voltaje Detectado

Se muestra corriente CPU voltaje.

Frecuencia/Voltaje Control > CPU Voltaje Setting(Configuración)

CPU Voltaje Setting

1.10V to 1.85V

Es para cambiar CPU core voltaje (Vcore).



Aviso: *Esta configuración de CPU voltaje es para hacer sobrereloj. Sin sobrereloj, será mejor que no cambiar el valor predeterminado.*

Frequency/Voltage Control > CPU Speed Detected

CPU Speed Detected

Es para mostrar CPU frecuencia corriente.

Frequency/Voltage Control > Reloj Spread Spectrum

Reloj Spread Spectrum

Enabled (Default)

Disabled

Para capacitar (enabled) o dejar (Disabled) la función de modulación por reloj spread spectrum.

Frequency/Voltage Control > CPU Speed Setting

CPU Speed Setting

FSB Reloj:

66-83MHz

100-124MHz

133-150MHz

Ratio:

2.0x - 8.0x

Para modificar los ciclo (reloj) y razón de FSB del CPU.

$FSB \times \text{Razón} = \text{CPU reloj}$

Notes Si no la velocidad de CPU activo iguala la velocidad de CPU establecido, es posible que CPU tiene FSB ciclo o razón fijado.

Aviso: Si se reinicia el sistema, presionar <Home> la tecla primero y entonces presionar **Reset Button** al mismo tiempo.

Cargar Configuraciones predeterminados (Load Setup Defaults)

La "Load Setup Defaults" opción provee óptimo configuraciones para óptimo realización de sistema . Óptimo configuraciones son más seguro que Turbo configuraciones. Todos **reportaje de pruebas y control de calidad de verificación, compatibilidad/reliabilidad son basado sobre "Load Setup Defaults"**. Se recomienda estas configuración para una normal operación.No "Load Setup Defaults" es más lento para esta placa madre. Para deshacer una inestable problema, puede cambiar manualmente los parámetros en "[Advanced BIOS Features](#)" Setup y "[Advanced Chipset Features](#)" Setup a tener más lento y seguro configuración.

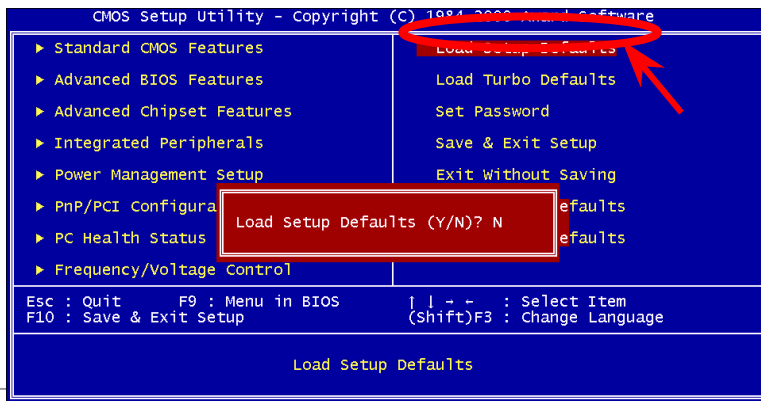

Cargar Turbo Predeterminado (Load Turbo Defaults)

La "Load Turbo Defaults" opción provee mejor realización que "Load Setup Defaults" para mejor realización desde la placa madre. No Turbo configuración sufre pruebas de confiabilidad y compatibilidad, pero es probado con solo limitada configuración y dispositivos (for example, una sistema que tiene solo una tarjeta de VGA y dos DIMMs). **Usa Turbo configuración sólo cuando se conoce todos artículos de menú de "Chipset Setup"**. Turbo configuración normalmente aumenta la realización desde 3% a 5%, dependiente en el chipset y Aplicación.

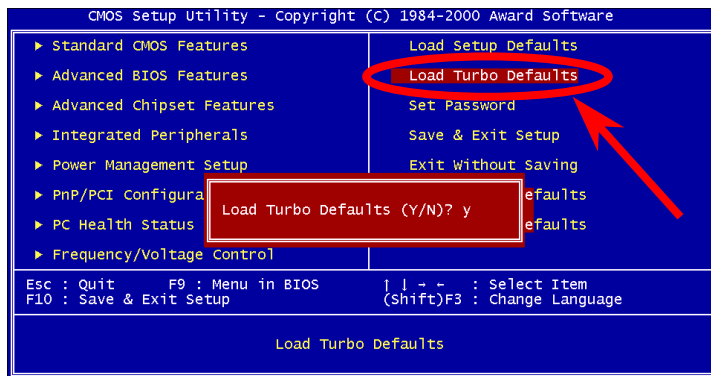

Establecer Contraseña (Set Password)

La contraseña previene unautorizado uso de su computador. Si se establece una contraseña, el sistema provocará la correcto contraseña antes de arrancar o acceso a Setup.

Para establecer una contraseña:

1. Al aviso, entrar la contraseña. La contraseña puede ser hasta 8 alphanumericos caracteres. Cuando se entran los caracteres, se muestra como asteriscos en la caja de contraseña sobre la pantalla.
2. Después de introducir la contraseña, presionar la tecla "Entrar".
3. Al siguiente aviso, re-introducir su contraseña y presionar la tecla "Entrar" otro vez para confirmar la nueva contraseña. Después de entrada, la principal pantalla se demostrará automáticamente.

Para dejar una contraseña, sólo presionar la tecla <Enter> cuando es movido a entrar nueva contraseña. La pantalla entonces muestra la mensaje confirmando que la contraseña ha sido dejada.

Guardar y Salir Configuración (Save & Exit Setup)

Esta función es para automáticamente guardar todos valores de CMOS values antes de salir Setup.

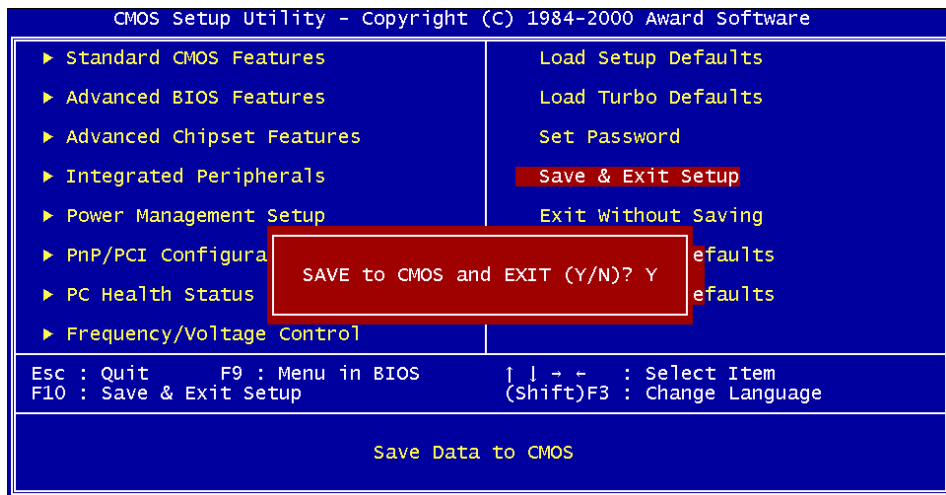

Salir sin Guardar (Exit without Saving)

Esta función es para salir Setup sin guardar algunos valores cambiados de CMOS. No use la opción si quiere guardar las nuevas configuraciones.

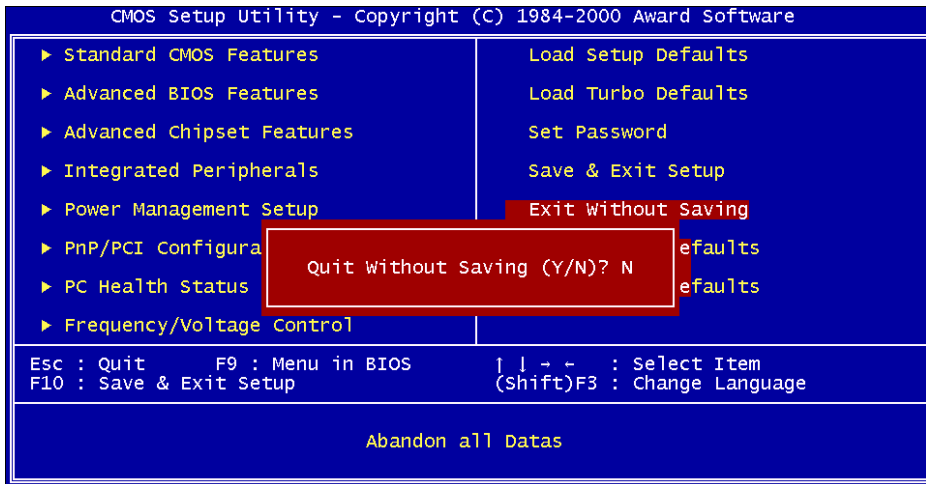

Cargar EEPROM Predeterminado (EEPROM Default)

Además de "Load Setup Default" y "Load Turbo Default", puede usar "Save EEPROM Default " para guardar su configuraciones en [Flash ROM](#), y puede devolverlos con este artículo..

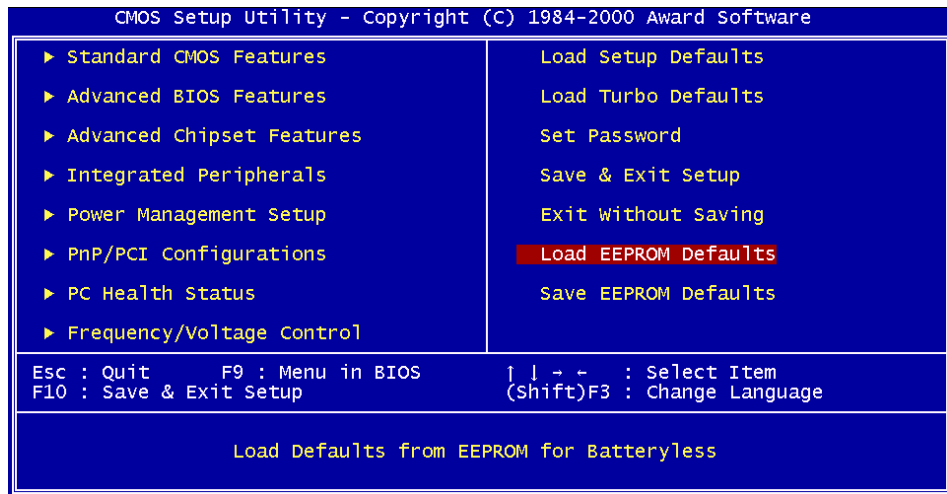

Guardar EEPROM Predeterminado(EEPROM Default)

Puede usar este opción para guardar su confiuraciones en [Flash ROM](#). Entonces, si los datos en CMOS es perdido o se olvida las configuraciones previas, puede usar "Load EEPROM Default " para devolverse.

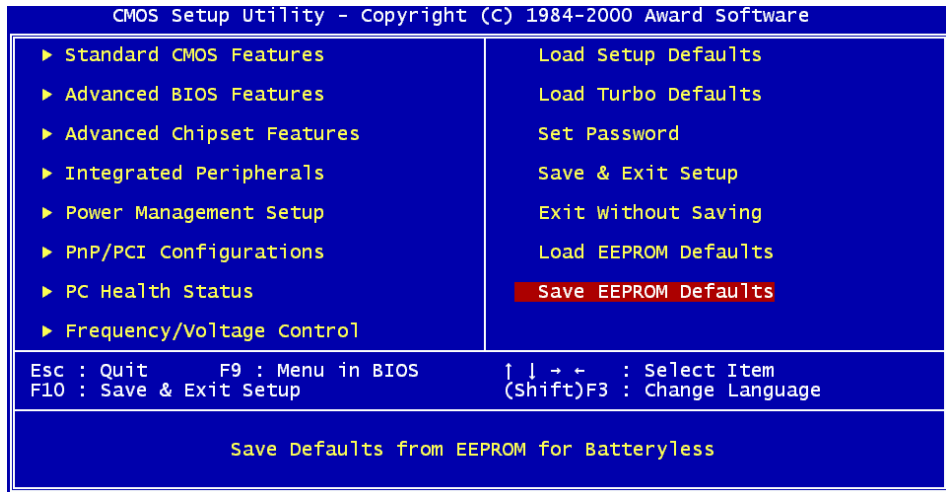

Modernizar BIOS (BIOS Upgrade)

En poner su placa madre al día, hay que aceptar la posibilidad de fallo del BIOS . Si su placa madre está trabajando sobre una estable condición, y no se tropezan con serios fallos desde el BIOS, se recomienda que no poner el BIOS al día.

Todavía, para poner el BIOS al día, ASEGURARTE de usar el correcto revisión de BIOS para el modelo de la su placa madre.

Programa de AOpen Easy Flash para poner el BIOS al día es más fácil de usar que tradicional método. El binario fichero de [BIOS](#) y la rutina para poner al día son unidos juntos. Necesita ejecutar sólo una comando a completar el trámites.



Cautela: Programás de AOpen Easy Flash BIOS son compatible con el Award BIOS. Al día de la Nota, no las programs van dirigidas a AMI BIOS que presentarse principalmente sobre las antiguas placa 486 y algunas placa de Pentium temprano. Leer README comprimido en el paquete de BIOS antes de poner BIOS al día, y seguir las instrucciones con cuidado para minimizar el peligro de fallo.

Abajo son trámites para poner el BIOS al día por el fácil program: (para Award BIOS sólo)

1. Transferir el nuevo [zipped](#) fichero para modernizar su BIOS desde sitio web de AOpen.
Por ejemplo, AX34P2102.ZIP.
2. Ejecutar shareware PKUNZIP (<http://www.pkware.com/>) que soportar vrios sistemás operativo para sacar el binario fichero de BIOS y el utilidad para modernizarse.
Or Winzip (<http://www.winzip.com/>) en medio de Windows .
3. Guardar el comprimido fichero en uno floppy disk para arrancar sistema.
Por ejemplo, AX34P2102.BIN & AX34P2102.EXE
4. Reiniciar el sistema en DOS modo sin transferir alguna controlador de memoria (such as EMM386) o driver de dispositivo. Se necesita alrededor 520K del espacio de memoria libre.
5. Ejecutar A:\> AX34P2102. La programa hará el resto de poner al día.

Del

NO APAGAR EL SISTEMA DURANTE PONER AL DÍA HASTA QUE EL SISTEMA LA INCITA!!

6. Reiniciar Sistema y apretar a [enter BIOS setup](#), elegir "[Load Setup Defaults](#)", entonces "[Save & Exit Setup](#)". completado!



Aviso: *Su original configuraciones de BIOS y información de PnP son reemplazados por nuevo BIOS ahora. Hay que reconfigurar los parámetros en BIOS Setup y re-instalar Win95/Win98 y todos tarjetas para que su sistema y su nuevo BIOS sean compatible el uno al otro.*

Sobrereloj (Overclocking)

Como uno delantero fabricante en la industria de las placa madre, AOpen siempre atende lo que los clientes quieren y desarrolla productos para cumplir diferentes requisitos. Reliabilidad, compatibilidad, tecnología delantero y característica fácil de usar son nuestros básicos objetivos en diseñar las placas madres. Además, muchos usuarios de energía nos están siempre exhortando a proveer más alta realización del sistema por los sobrerelojes que los llamamos "Sobrerelajadores"(overclockers).

Esta parte es dedicado al sobrerelajadores.

Este placa madre de alta realización es diseñado para maximo **133MHz** del reloj del CPU bus. Todavía, su generador del reloj provee el maximo ciclo **150MHz** para alto ciclo futuro del CPU bus. Resultados de nuestros pruebas probran que **150MHz** es obtenido a condición de que propio configuración y capacitados componentes sean establecido para el sobrereloj. Estamos cómodo con el sobrereloj al **150MHz**. También, Esta placa madre provee completo gama de configuraciones para varios CPU core voltajes y una opción para ajustar CPU core voltage. El razón del CPU reloj puede llegar hasta 8X para soportar casi todos CPUs de Pentium II / Pentium III/Celeron,y así provee flexibilidad para sobrereloj. Para referencia, configuraciones siguientes lo que sentimos cómodo con **150MHz** bus reloj. **Pero no garantía.** 😊



Aviso: Este diseño de este producto sigue el diseño de CPU y vendedores de chipsets. Te aconsejamos no hacer las configuraciones beyond las especificaciones de este producto porque está corriendo el riesgo de dañar su sistema o los daos importante. Todavía, antes de sobre reloj, se asegura que todos componentes en placa puede tolerar demasiados configuraciones, especialmente sobre CPU, DRAMs, Disco Duros, y tarjeta de AGP VGA.



Consejo: Recuerde que el sobre reloj puede causar termico problema. Tambien seguro que el fan de CPU y el plate para termico disipación pueden deshacer los calor generado por sobre reloj.

Tarjeta VGA y Disco Duro

VGA y HDD son los principales componentes en sobrereloj. Para su referencia, las listas de Aopen web páginas siguiente tienen los datos de nuestros sobrereloj de éxito en el laboratorio. Recuerde que AOpen no garantiza que puede tener éxito en sobrereloj cada vez. Chequear el **Lista de Vendor disponible (AVL)** por conexión a nuestro oficial website.

VGA: <http://www.aopen.com.tw/tech/report/overclk/mb/vga-oc.htm>

HDD: <http://www.aopen.com.tw/tech/report/overclk/mb/hdd-oc.htm>

Glosario

AC97

Fundamentalmente, especificación AC97 divide circuito sonido/módem en dos partes: digital procesador y el [CODEC](#) . Ellos están vinculado por link bus AC97 para analogue I/O. Como digital procesador puede ser establecido en el principal chipset de placa madre, el coste de onboard solución de sonido/módem puede ser reducido.

ACPI (Configuración avanzado & Interfaz de Fuente)

ACPI es el especificación PC97 (1997) de la gestión de fuente. Está para ahorrar más energía por el completo gestión de fuente a sistema operativo y para evitar [BIOS](#). El chipset o súper chip I/O debe proveer el interfaz para estándar registro a sistema operativo (such as Windows 98). Está un poco parecido a interfaz [PnP](#) de registro. ACPI define momentaneo interruptor ATX por software a controlar el transición de estatus de fuente.

AGP (Acelerado Puerto Gráfico)

AGP es un bus interfaz para superior actuación de gráfica 3D. AGP solo soporte operación de leer/escribir a memoria en el modo de uno-a-uno de unica-amo unica-esclavo. AGP utiliza ambos filios levantado y bajado de reloj 66MHz para 2X AGP, con razon de transferencia de datos 66MHz x 4byte x 2 = 528MB/s. AGP está avanzando a modo 4X, 66MHz x 4byte x 4 = 1056MB/s. AOpen está el compañía primera a soportar placa madre con AGP 4X por ambos AX6C (Intel 820) y MX64/AX64 (VIA 694x), desde octubre 1999.

AMR (Riser Audio/Módem)

El circuito [CODEC](#) de sonido/módem solución AC97 puede ser establecido en placa o a través del tarjeta riser (tarjeta AMR) que conectar la placa by el conector AMR.

CD en Pack de Primo de AOpen

Un CD está metido al paquete del placa madre AOpen a proveer drivers, Acrobat Reader en línea [PDF](#) manual y otros utilidades útiles.

APM

Diferente a [ACPI](#), BIOS controla la mayoría de gestión de fuente APM. AOpen Suspend a disco duro es un bien ejemplo de gestión de fuente APM.

ATA/66

ATA/66 utiliza ambos fillos levantado y bajado pero doble el razon de transferencia [UDMA/33](#) . Su razon de transferencia está cuatro veces de modo 4 PIO o modo 2 DMA, 16.6MB/s x4 = 66MB/s. Para utilizar ATA/66, necesita especial cable IDE ATA/66.

ATA/100

ATA/100 es una nueva especificación IDE todavía en el curso de progreso. Él utiliza ambos fillos levantado y bajado como [ATA/66](#), pero su ciclo de reloj es reducido a 40ns. Su razon de transferencia está $(1/40\text{ns}) \times 2 \text{ bytes} \times 2 = 100\text{MB/s}$. Para utilizar ATA/100, necesita especial cable IDE 80-wire ,mismo con el ATA/66.

BIOS (Basica Sistema entrada/salida)

BIOS es una colección de rutina/programa que reside en [EPROM](#) o [Flash ROM](#). BIOS controla dispositivos de entrada/salido y otros dispositivos hardware para placa madre. Fundamentalmente, para aprovechar el característica de hardware portátil, necesita una sistema operativo y drivers a acceder BIOS antes de acceder el dispositivo hardware.

Bus Master IDE (Modo DMA)

El tradicional PIO (I/O por programar) IDE necesita a involucrar el CPU en todos actividades de acceder IDE inclusive esperar el suceso mecanico. Para reducir el cantidad de trabajo del CPU, el bus master IDE mecanismo transfere datos desde/a memoria sin interrumpir el CPU, y libera el CPU a funcionar al mismo tiempo durante se transferen los datos entre memorias y mecanismo IDE. Desde luego, se necesitan el bus master IDE driver y el bus master IDE HDD para soportar el bus master IDE modo.

CODEC (Codificar y Descifrar)

CODEC es un circuito que puede hacer conversión digital a analog y viceversa. Es el parte de la solución sonido/Módem [AC97](#).

DIMM (Modulo de Memoria Doble en Línea)

Socket DIMM tiene totalmente 168 pines y soporte datos 64'bit. Está puede ser de solo o doble lados. Señal desde dedos de oro en cada lado de PCB son diferentes significando que es Doble en Línea. Casi todosl DIMMs son [SDRAM](#), que operar a 3.3V. Notar que algúnos viejos DIMMs son FPM/[EDO](#) y sólo operar a 5V. No entenderlos mal con SDRAM DIMM.

ECC (Comprobar Error y Corrección)

El modo ECC necesita 8 bits ECC para datos 64-bit. Una vez se accede memoria, bits ECC son puesto al día y son comprobado por un especial algoritmo. El algoritmo ECC tiene el habilidad a descubrir error doble-bit automaticamente y correge error unico-bit mientras modo paridad puede solo descubrir error unico-bit.

Memoria EDO (Modo Extended de datos salido Data)

El tecnología de DRAM EDO está muy semejante a FPM (Fast Page Mode). Diferente a tradicional FPM que llegar a ser tri-estados de los datos salidos en la memoria a comenzar la actividad pre-charge , EDO DRAM guarda los datos válido hasta que siguiente memoria accede el ciclo. Eso es semejante a el efecto de tubería que lleva un estado de clock.

EEPROM (Electronic Erasable Programmable ROM)

EEPROM o E²PROM está semejante a [Flash ROM](#) que puede ser re-programado por electrónica señales, pero las tecnologías de interfaces usados están diferentes. El tamaño de EEPROM es mucho menor que flash ROM.

EPROM (Erasable Programmable ROM)

El tradicional placa madre almacena clave de BIOS en EPROM puede ser borrado por luz ultra-violet (UV). Si BIOS debe ser modernizado, ante todos separar EPROM desde la placa madre, limpiarlo con luz UV, re-programarlo, y entonces reestablecerlo al placa madre.

EV6 Bus

El Bus EV6 es el tecnología en el Alpha processor por Digital Equipment Corporation. EV6 bus utiliza ambos clock filis levantado y bajado a transferir los datos, que está semejante a SDRAM DDR o Bus IDE ATA/66.

Velocidad de Bus EV6 = Reloj Externo de bus CPUx 2.

Por ejemplo, 200 MHz Bus EV6 realmente utiliza 100 MHz externo clock de bus CPU, pero el real velocidad es 200 MHz.

FCC DoC (Declaration of Conformity)

El FCC DoC es el declaración de ajuste del componente al patrón de regulación FCC EMI. Componente DIY (tal como placa madre) sin el escudo de caja debe ajustarse a patrón FCC para aplicar al etiqueta DoC.

FC-PGA

FC significa "Flip Chip", FC-PGA es nuevo paquete de Intel para CPU de Pentium III para SKT370 socket, pero necesita una nueva placa madre con nuevo diseño. Es decir, la placa madre para este CPU FC-PGA 370 debe ser rediseñado. Intel va a repartir CPU de FC-PGA 370 y interrumpir CPU de slot 1.

Flash ROM

Flash ROM puede ser re-programado por electrónicos señales. Es más fácil para BIOS ser modernizado por una utilidad de modo flash. Es también más fácil de ser infectado por virus. Because of increase of new functions, BIOS size is increased from 64KB to 256KB (2M bit). AOpen AX5T is the first board to implement 256KB (2Mbit) Flash ROM. Now flash ROM size is moving to 4M bit on AX6C (Intel 820) and MX3W (Intel 810) motherboard.

FSB (anterior Side Bus) Reloj

FSB Reloj means CPU external bus reloj.

CPU internal reloj = CPU FSB Reloj x CPU Reloj Ratio

ĴC Bus

See [SMBus](#).

P1394

P1394 (IEEE 1394) es una norma de serie bus de alto velocidad para los perifericos. Diferente a [USB](#) bus de baja o media velocidad, P1394 soporta 50 to 1000Mbit/s y puede ser usado por video cámara, disk and LAN.

Parity Bit (Bit de paridad)

El modo de paridad usa 1 bit de paridad para cada byte. Normalmente es modo de par paridad, es decir, se pone al día los datos de memoria, bit de paridad es ajustado a par número de "1" para cada byte. La próxima vez, si se lee la memoria con un impar número de "1", el error de paridad es ocurrido. es nombrado como la detección de error de único bit.

PBSRAM (Pipelined Burst SRAM)

Para CPU de Socket 7, el leer de un dato de burst necesita cuatro Qword (Qpalabra) (Quad-word, $4 \times 16 = 64$ bits). Todavía, PBSRAM solo necesita una vez de desifrar el dirección y automáticamente envía QWords sobrante en CPU por la sucesión predefinido. Normalmente es como 3-1-1-1, totalmente 6 ciclos, mucho más rápido que SRAM asincronizado. PBSRAM es a menuda usado en L2 (level 2) cache del CPU deSocket 7. No CPU para Slot 1 Socket 370 necesita PBSRAM.

PC100 DIMM

[SDRAM](#) DIMM que soporta 100MHz CPU [FSB](#) bus reloj.

PC133 DIMM

[SDRAM](#) DIMM que soporta 133MHz CPU [FSB](#) bus reloj.

PDF Format

PDF Format es un formato para electrónico archivos. Puede leer PDF archivos a través de Windows, Unix, Linux, Mac ... con PDF reader (lector). También puede leer PDF archivos a través del explorador de red como IE y Netscape, Note que necesita instalar PDF plug-in primero (Incluido en Acrobat Reade).

PnP (Plug y Play)

La especificación de PnP provee el interface de estandar registro para ambos BIOS y sistema operativo (como Windows 95). Estos registros son usado por BIOS y el sistema para configurar recurso de sistema sin alguno conflicto. Los IRQ/DMA/Memoria automatically son asignado por PnP BIOS o sistema operativo. corriente, asi todos tarjetas PCI y ISA son ya compatible a PnP.

POST (Power-On Self Test)

POST es los tramites de autocomprobación de BIOS durante arrancar sistema. Puede ser primero o segundo pantalla demostrado en su monitor durante arrancar el sistema.

RDRAM (Rambus DRAM)

Rambus es un tipo de tecnología para memoria. Él usa grande transferencia de datos en modo burst. Teóricamente, la transferencia de datos debe de ser más alto que [SDRAM](#). RDRAM trabaja en modo de cascada de canal. Intel 820 solo soporta uno canal de RDRAM, en 16-bit datos, que puede mantener al maximo 32 dispositivos de RDRAM, con ilimitado sockets de [RIMM](#).

RIMM

RIMM es el modulo de 184-pin para memoria. Él soporta la tecnología de memoria [RDRAM](#). un modulo de memoria RIMM puede mantener al maximo 16 dispositivos de RDRAM .

SDRAM (Synchronous DRAM)

SDRAM es un de los tipos de tecnologías DRAM que todavía usa el mismo ciclo de reloj que el host bus del CPU ([EDO](#) y FPM son asynchronous – no sincronizado - y no tiene la señal de reloj). Es similar a [PBSRAM](#) usar modo de burst de transferencia. SDRAM es 64-bit 168-pin [DIMM](#) y ejecutase a 3.3V. AOpen es el primero compañía a soport doble-SDRAM en DIMMs onboard (AP5V), desde Q1 1996.

SIMM (Modulo de Memoria Único en línea) (Single In Line Memory Module)

Socket de SIMM es solo 72-pin, y solo de único lado. Las señales de dedo de oro en cada lado de PCB son idéntico. Es por lo que se llama único en línea. SIMM consiste en FPM o [EDO](#) DRAM y soporta 32-bit data. SIMM ha sido interrumpido en corriente diseño de placa madre.

SMBus (System Management Bus)

SMBus es llamado I2C bus también. Es un bus con dos alambre electrica para comunicación de componentes (especialmente para semiconductor IC), por ejemplo, para ajustar reloj de generador de reloj para la placa madre sin jumper. La razón de transferencia de SMBus es solo 100Kbit/s, permitir un host (anfitrión) a comunicar con CPU y muchos dispositivos de master (amo) y slaves (esclavos) para enviar / recibir mensajes.

SPD (Serial Presence Detect)

SPD es un pequeño ROM or [EEPROM](#) residiendo en el [DIMM](#) o [RIMM](#). SPD almacena información de la memoria modulo como cronometraje de DRAM y parámetros de chip. SPD puede ser usado por [BIOS](#) para provee mejor cronometraje a el DIMM o RIMM.

Ultra DMA/33

A diferencia de tradicional PIO/DMA modo que solo usa el creciente filo de señal de mandato IDE para transferir datos, UDMA/33 usa ambos creciente y descendente edge, con el razón de transferencia dos veces más que PIO modo 4 o DMA modo 2.

16.6MB/s x2 = 33MB/s

USB (Universal Serial Bus)

USB es un bus de 4-pin de periférico serie que transfiere en modo de cascada los periféricos de velocidad bajo/medio (menos de 10Mbit/s) como keyboard, ratón, palanca de control, escáner, impresora y módem. Con USB, se elimina los tradicional complejo cables desde panel de atrás de su PC.

VCM (Virtual Channel Memory)

Virtual Channel Memory (VCM) de NEC es una nueva arquitectura de meollo DRAM. Mejora drásticamente la realización de las memorias de alguna DRAM para servir los necesidad de multimedia. Provee una colección de rápido estatico registros entre los meollos de memorias y I/O pins, reduciendo el tiempo latente de acceso de datos y reduciendo consumo de suministro eléctrico.

ZIP file

Un formato de archivos comprimido para reducir el tamaño del archivo. Para descomprimir archivos, ejecutar shareware PKUNZIP (<http://www.pkware.com/>) para DOS y otros sistemas operativos o WINZIP (<http://www.winzip.com/>) para el sistema de Windows.



Correctores de errores

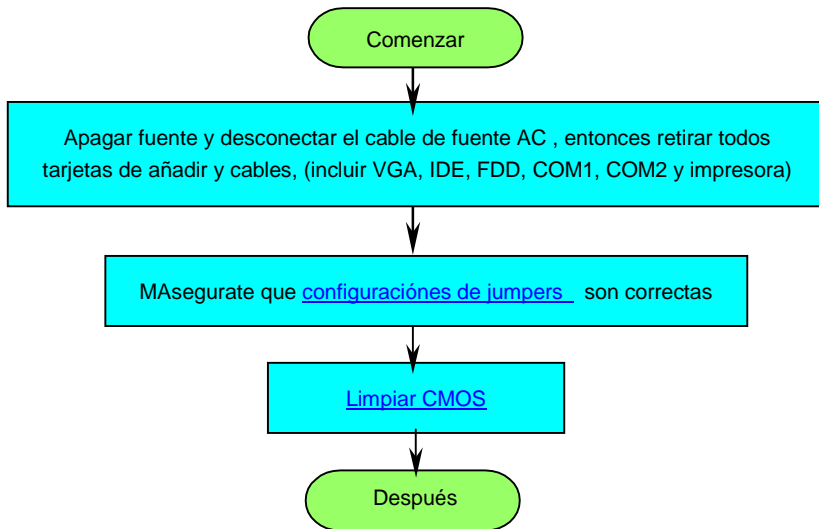

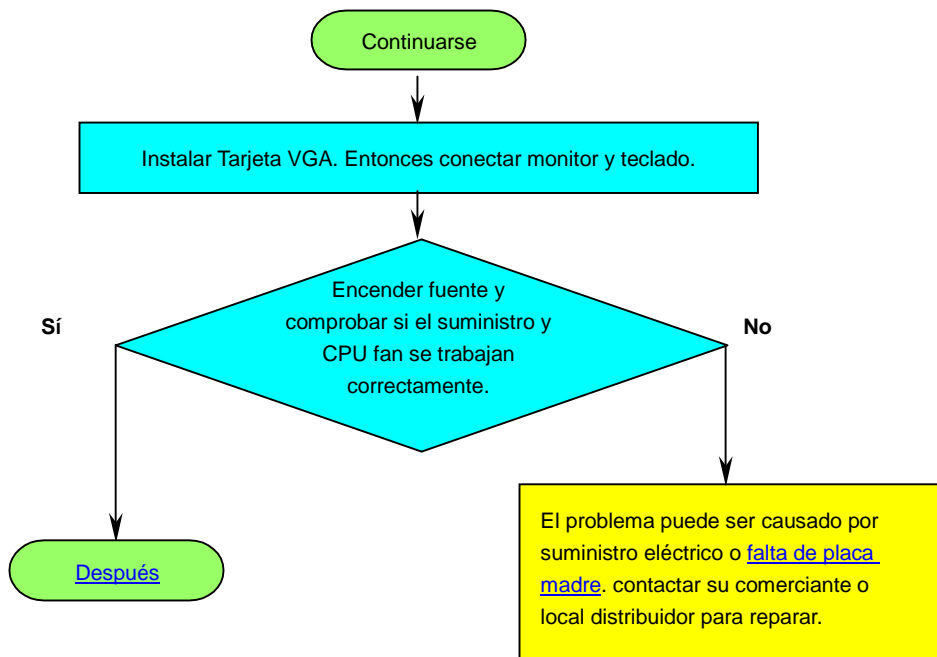

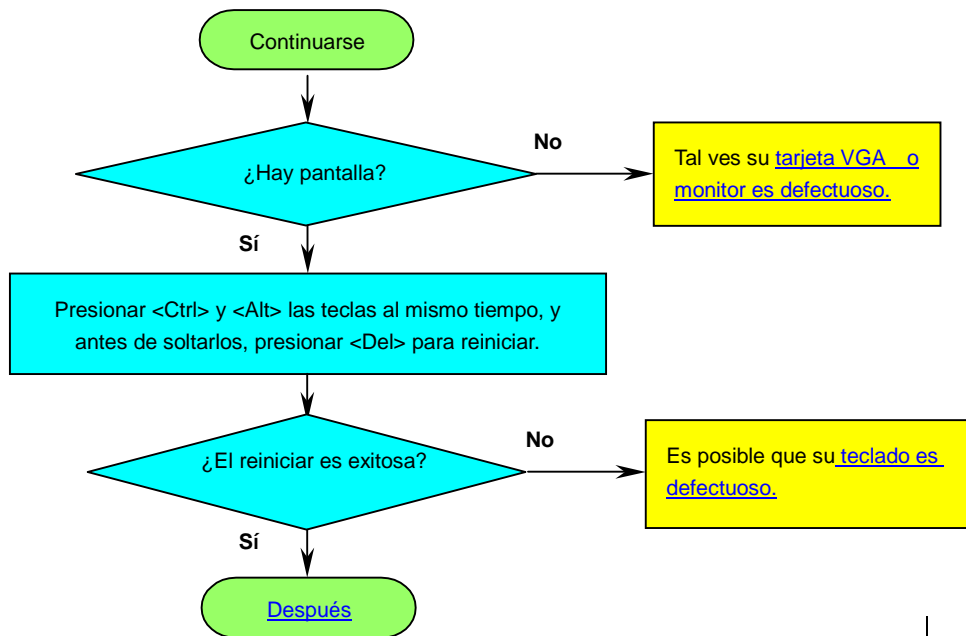

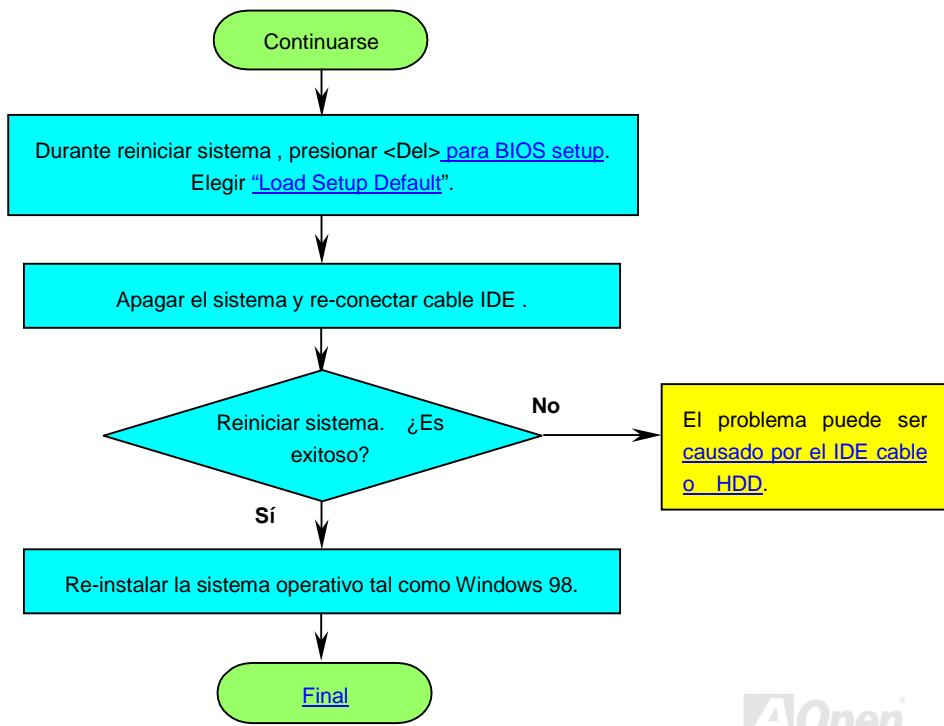



Soportes Tecnicos

Estimada cliente,

Muchas gracias a elegir el producto de AOpen. El proveer el mejor y el mas rápido servicio a nuestros clientes es nuestro prioridad primero. Todavía, recibimos numerosos ecorreos y llamados mundialmente todos los días. Para servir cada cliente con tiempo, se recomienda que ocupase de recursos siguiente antes tomar el último solución (Contactar nos). Con su soporte, podemos proveer el mejor servicio a más clientes.

Muchas gracias a sus soporte!

AOpen Technical Supporting Team

1

Manual en línea: Leer el manual con cuidado y asegurate que las configuraciones de los jumpers y los trámitres de las instalaciones son correctos.

<http://www.aopen.com.tw/tech/download/manual/default.htm>

2

Reportaje de prueba: Se recomendamos que elegir placa/tarjeta/dispositivo según reportaje de compatibilidad para montar su PC.

<http://www.aopen.com.tw/tech/repuerto/default.htm>

3

FAQ: El último FAQ (Frequently Asked Questions) contiene muchas soluciones para sus problemas.

<http://www.aopen.com.tw/tech/faq/default.htm>

4

Descargar Software: Encontrar el tabla adjunto aquí para el último BIOS/utilidad/drivers.

<http://www.aopen.com.tw/tech/download/default.htm>

5

Grupo de Noticias: Sus problemas puede ser contestado por nuestros ingenieros de soporte o usuarios profesional en el grupo de noticias.

<http://www.aopen.com.tw/tech/newsgrp/default.htm>

6

Contactar Distribuidora/Revendedor: Nos vendemos los productos a través de revendedores e integradores. Ellos deben conocer su configuración de sistema muy bien y pueden resolver sus problemas más eficiente. De todos modos, las actitudes de servicios son una referencia importante cuando la próxima vez quiere comprar algo otro desde ellos.

7

Contactarnos : Preparar detallado informaciones sobre su sistema y sobre los sintoma de errores ante de contactarnos. El **número de parte** , **numero serie** y **versión de BIOS** son también muy útil.

Número de parte y Número serie

El número de parte y el número serie son imprimidos sobre sello de código de barra. Puede encontrar este sello de código de barra sobre el paquete exterior, sobre ISA/CPU slot o sobre el lado de componente de PCB. Por ejemplo:

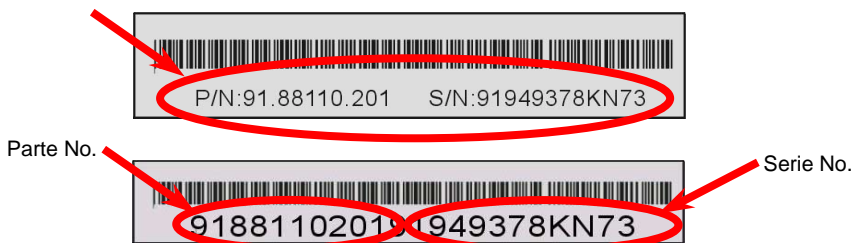

P/N: 91.88110.201 es número de parte, **S/N: 91949378KN73** es número serie.

Web: <http://www.aopen.com>

E-correo : Puede enviarnos e-correo a través de forma de contact abajo:

Inglés <http://www.aopen.com.tw/tech/contact/techusa.htm>

Japonés <http://aojp.aopen.com.tw/tech/contact/techjp.htm>

Chino <http://w3.aopen.com.tw/tech/contact/techtw.htm>

Aleman <http://www.aopencom.de/tech/contact/techde.htm>

Chino simplificado <http://www.aopen.com.cn/tech/contact/techcn.htm>

TEL:

Estados Unidos	510-489-8928
Los Paises Bajos	+31 73-645-9516
China	(86) 755-375-3013
Taiwán	(886) 2-2696-1333
Alemania	+49 (0) 2102-157-700

