

AX3SP AX3SP Pro オンラインマニュアル

DOC. NO.: AX3SP2P-OL-J0103A

製品概要

ハードウェア
インストール

ドライバ及び
ユーティリティ

AWARD BIOS
セッティング

用語解説

ダウンロード
センター

マニュアル内容

AX3SP/AX3SP Pro	1
マニュアル内容.....	2
注意事項.....	8
インストールの前に.....	9
製品概要.....	10
製品機能の特長.....	11
クイックインストールの手順.....	15
マザーボード全体図.....	16
ブロックダイアグラム.....	17
ハードウェアのインストール	19
“オプション”及び“アップグレードオプション”について.....	20
CMOS データのクリア.....	21
CPU のインストール.....	22
JP23 による FSB クロック設定.....	24
CPU ジャンパーレス設計.....	26
CPU 及びケースファンコネクタ(ハードウェアモニタ機能付き).....	31
DIMM ソケット.....	32
起動時の電源表示 LED.....	35

フロントパネルコネクタ.....	36
ATX 電源コネクタ.....	37
AC 電源自動回復機能.....	38
キーボード/マウスウェイクアップ設定.....	38
IDE 及びフロッピーコネクタの接続.....	39
IrDA コネクタ.....	41
WOM (ゼロボルトウェイクオンモデム) コネクタ.....	42
WOL (ウェイクオンLAN)機能.....	45
AGP (アクセラレーテッドグラフィックポート)拡張スロット.....	47
CNR(コミュニケーション及びネットワーキングライザー)拡張スロット.....	48
PC99 カラー仕様準拠バックパネル.....	49
二番目のUSB ポートをサポート.....	50
ケース監視センサ.....	51
CD オーディオコネクタ.....	52
モデムオーディオコネクタ.....	53
AUX 入カコネクタ.....	54
フロントパネルオーディオコネクタ.....	55
ダイハードBIOS (100%ウイルス防止機能、AX3SP Pro のみのアップグレードオプション).....	56
GPO (汎用出力)コネクタ.....	59
Dr. LED コネクタ (アップグレード オプション).....	60

Dr. ボイス (AX3SP Pro のみ)	62
バッテリー不要及び耐久設計.....	63
過電流保護.....	64
ハードウェアモニタ機能.....	65
リセット可能なヒューズ.....	66
西暦 2000 問題 (Y2K)	67
低漏洩コンデンサ	68
レイアウト (周波数分離ウォール)	70
純アルミニウム製ヒートシンク	71
ドライバ及びユーティリティ	72
<i>Bonus CD</i> ディスクからのオートランメニュー	73
<i>Windows 95/98</i> から“?”マークをなくす方法.....	74
<i>Ultra ATA/100 IDE</i> ドライバのインストール	75
オンボードサウンドドライバのインストール.....	76
ACPI ハードディスクサスペンド.....	77
ACPI サスペンドトゥーRAM (STR)	81
AWARD BIOS	84
BIOS 機能の説明.....	85
Award™ BIOS セットアッププログラムの使用方法.....	86

BIOS セットアップの起動方法.....	88
BIOS のアップグレード.....	89
オーバークロック	91
VGA カード及びハードディスク	92
用語解説	94
AC97 サウンドコーデック	94
ACPI (アドバンスド コンフィギュレーション&パワー インタフェース).....	94
AGP (アクセラレーテッドグラフィックポート)	94
AMR (オーディオモデムライザー).....	95
AOpen Bonus Pack CD.....	95
APM (アドバンスドパワーマネジメント).....	95
ATA (AT アタッチメント).....	95
ATA/66	95
ATA/100	96
BIOS (基本入出力システム).....	96
Bus Master IDE (DMA モード)	96
CNR (コミュニケーション及びネットワーキングライザー).....	96
CODEC (符号化および復号化).....	97
DDR (ダブルデータレーテッド) SDRAM	97

DIMM (デュアルインライン メモリモジュール)	97
DMA (ダイレクトメモリアクセス)	97
ECC (エラーチェックおよび訂正)	98
EDO (拡張データ出力)メモリ	98
EEPROM (電子式消去可能プログラマブル ROM)	98
EPROM (消去可能プログラマブル ROM)	98
EV6 バス	99
FCC DoC (Declaration of Conformity)	99
FC-PGA (フリップチップ-ピングリッド配列)	99
フラッシュ ROM	99
FSB (フロントサイドバス)クロック	100
I ² C Bus	100
IEEE 1394	100
パリティビット	101
PBSRAM (パイプラインドバースト SRAM)	101
PC-100 DIMM	101
PC-133 DIMM	101
PC-1600 およびPC-2100 DDR DRAM	101
PCI (ペリフェラルコンポーネントインタフェース)バス	102
PDF フォーマット	102

PnP(プラグアンドプレイ).....	102
POST (電源投入時の自己診断).....	102
RDRAM (Rambus DRAM)	102
RIMM (Rambus インラインメモリモジュール)	103
SDRAM (同期 DRAM).....	103
シャドウ E ² PROM.....	103
SIMM (シングルインラインメモリモジュール)	103
SMBus (システムマネジメントバス).....	104
SPD (既存シリアル検出).....	104
Ultra DMA	104
USB (ユニバーサルシリアルバス).....	105
VCM(バーチャルチャンネルメモリ).....	105
ZIP ファイル.....	105
トラブルシューティング	106
テクニカルサポート	110
パーツナンバー及びシリアルナンバー.....	111
モデルネーム及び BIOS バージョン.....	112
製品の登録	113
弊社へのご連絡	114

注意事項



Adobe、Adobe のロゴ、Acrobat は Adobe Systems Inc. の商標です。

AMD、AMD のロゴ、Athlon および Duron は Advanced Micro Devices, Inc. の商標です。

Intel、Intel のロゴ、Intel Celeron, PentiumII, PentiumIII は Intel Corporation. の商標です。

Microsoft、Windows、Windows のロゴは、米国または他国の Microsoft Corporation の登録商標および商標です。

このマニュアル中の製品およびブランド名は全て、識別を目的とするために使用されており、各社の登録商標です。

このマニュアル中の製品仕様および情報は事前の通知なしに変更されることがあります。この出版物の改訂、必要な変更をする権限は AOpen にあります。製品およびソフトウェアを含めた、このマニュアルでの誤りや不正確な記述については AOpen は責任を負いかねます。

この出版物は著作権法により保護されています。全権留保。

AOpen Corp. の書面による許諾がない限り、この文書の一部をいかなる形式や方法でも、データベースや記憶装置への記憶などでも複製はできません。

Copyright(c) 1996-2000, AOpen Inc. All Rights Reserved.

インストールの前に



このオンラインマニュアルでは製品のインストール方法が紹介されています。有用な情報は後半の章に記載されています。将来のアップグレードやシステム設定変更に備え、このマニュアルは大切に保管しておいてください。このオンラインマニュアルは[PDF フォーマット](#)で記述されていますので、オンライン表示には **Adobe Acrobat Reader 4.0** を使用するようお勧めします。このソフトは[Bonus CD ディスク](#)にも収録されていますし、[Adobe ウェブサイト](#)から無料ダウンロードもできます。

当オンラインマニュアルは画面上で表示するよう最適化されていますが、印刷出力も可能です。この場合、紙サイズは **A4** を指定し、**1 枚に 2 ページ**を印刷するようにしてください。この設定は**ファイル > ページ設定**を選び、そしてプリンタドライバの指示に従ってください。

皆様の地球環境保護へのご協力に感謝いたします。

製品概要

この度は AOpen AX3SP/AX3SP Pro マザーボードをお買い上げいただき、ありがとうございます。AX3SP/AX3SP Pro は [Intel® i815EP チップセット](#) 採用、ATX 規格の Intel® Socket 370 マザーボード(以下、M/B)です。高性能チップセット内蔵の M/B である AX3SP/AX3SP Pro マザーボードは Intel® Socket 370 シリーズの Pentium III® および Celeron™ プロセッサおよび 100/133MHz [FSB \(フロントサイドバス\)](#) クロックをサポートしています。AGP 機能面では、AGP スロットがあり、AGP 1X/2X/4X モードおよび最大 1066MB/秒までのパイプライン分割トランザクションロングバースト転送を実現します。ユーザー各位の種々の必要に応じ、[SDRAM](#) および [ECC](#) レジスタ付き DRAM が AX3SP/AX3SP Pro マザーボードに最大 512MB まで実装可能です。オンボードの IDE コントローラは、[Ultra DMA 33/66/100](#) モードおよび最大 100MB/s の転送速度をサポートします。さらに、オプションの [コミュニケーションおよびネットワークライザー\(CNR\)](#) カードを利用する事で、単一の基板上でのオーディオ、モデムおよび LAN の設定が自在に行えます。また、オンボードの AD 1885 [AC97 CODEC](#) チップセットにより、AX3SP/AX3SP Pro マザーボードで高性能かつすばらしいサラウンドステレオサウンドをお楽しみいただけます。それでは AOpen AX3SP/AX3SP Pro マザーボードの全機能をご堪能ください。

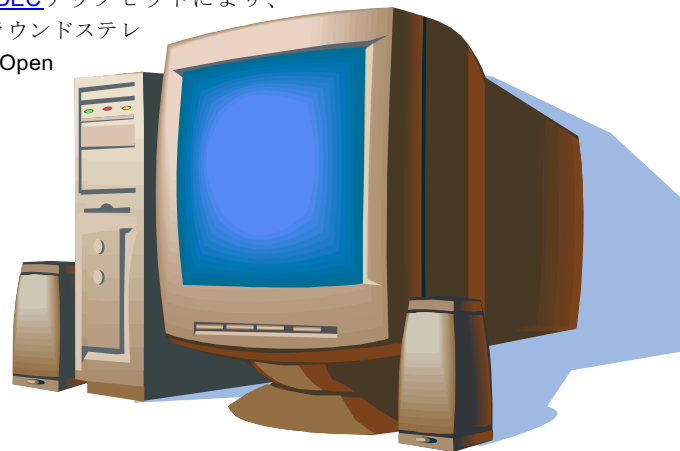

AOpen®

製品機能の特長

CPU

Socket 370 規格で 66/100/133MHz [FSB \(フロントサイドバス\)](#) の Intel® Pentium III® および Celeron™ 300MHz~1GHz+ をサポートしています。

チップセット

Intel® i815EP チップセットにより、Intel は Intel® 815 チップセットファミリーにフル機能で画期的かつ信頼性の高いグラフィックソリューションを加えました。新しい 815EP チップセットは、スケーラビリティの高い設計により Intel® Pentium® III/Celeron™ プロセッサ採用のプラットフォームに最先端の理想的 [AGP](#) グラフィックスソリューションを提供します。また高度に統合化された Intel 815EP チップセットの I/O コントローラハブ (ICH2) により、内蔵 LAN 機能および 4 個の USB ポートをサポートする 2 組の USB コントローラが備わっています。AC97 オーディオ 6 チャンネルおよびソフトウェアオーディオ/モデムテクノロジーにより、815EP チップセットは先進の新たな PC 規格の理想的なソリューションを提供します。

拡張スロット

6 本の 32 ビット/33MHz PCI スロット、1 本の CNR スロット及び 1 本の AGP 4X スロットが含まれます。[PCI](#) ローカルバスのスループットは最大 132MB/s です。AX3SP/AX3SP Pro に装備されている [コミュニケーション&ネットワーキングライザー\(CNR\)](#) スロットにより、モデム/LAN/オーディオカード用の CNR インタフェースがサポートされています。[アクセラレーテッドグラフィックスポート\(AGP\)](#) の仕様ではビデオ表示用のより高速な新機能が含まれています。AGP ビデオカードは最大 1066MB/s のビデオデータ転送速度を実現します。AX3SP/AX3SP Pro にはバスマスタ AGP グラフィックスカード用の AGP 拡張スロットが装備されています。AD および SBA 信号用には、AX3SP/AX3SP Pro は 133MHz 2X/4X モードがサポートされています。



メモリ

3本の168ピンSDRAM DIMMソケットにより、最大512MBのPC-100/133準拠SDRAM(同期ダイナミックランダムアクセスメモリ)をサポートしています。各ソケットには32, 64, 128, 256, 512MBのECC(エラーチェックおよび訂正)付きSDRAM DIMMモジュールが装着できます。

Ultra DMA 33/66/100 Bus Mater IDE

オンボードのPCI Bus Master IDEコントローラにはコネクタ2個が接続され、2チャンネルで4台のIDE装置が使用可能です。サポートされるのはUltra DMA 33/66/100、PIOモード3および4さらにBus Master IDE DMAモード4、拡張IDE機器です。

AC97 オンボードサウンド

AX3SP/AX3SP Pro マザーボードはAD 1885 AC97 サウンドチップを採用しています。オンボードオーディオにはサウンド録音・再生システムが完備されています。

4 個の USB コネクタ

マウス、キーボード、モデム、スキャナー等のUSBインタフェース機器用に2つのポート、4つのUSBコネクタが用意されています。

外部コントローラ (AX3SP Pro のみのアップグレードオプション) 付きダイハード BIOS

ダイハード BIOS テクノロジーはソフトウェアやBIOSコードを含まない、ハードウェア上の装置で、ウィルス防止効果100%です。



Dr. LED (アップグレードオプション)

[Dr. LED](#) とは、AX3SP/AX3SP Pro 上の 8 個の LED で、遭遇した問題の性質を容易に把握できます。

Dr. ボイス (AX3SP Pro のみ)

[Dr. Voice](#) は AX3SP Pro マザーボードのすばらしい機能です。これでユーザーは生じる問題を容易に理解できます。

パワーマネジメント/プラグアンドプレイ

AX3SP/AX3SP Pro シリーズマザーボードのサポートするパワーマネジメント機能は、米国環境保護局 (EPA) の Energy Star 計画の省電力規格をクリアしています。さらに [プラグアンドプレイ](#) 機能により、設定時のトラブルを減少させ、システムがよりユーザーフレンドリーになっています。

ハードウェアモニタ機能

CPU や筐体ファンの状態、CPU 温度や電圧の監視や警告がオンボードのハードウェアモニタモジュールから使用可能です。

拡張 ACPI

Windows® 95/98/ME/NT/2000 シリーズ互換の [ACPI](#) 規格に完全準拠し、ソフト・オフ、STR (サスペンドトゥー RAM, S3), STD (ディスクサスペンド, S4), WOM (ウェイクオンモデム), WOL (ウェイクオン LAN) 機能をサポートしています。

スーパーマルチ I/O

AX3SP/AX3SP Pro には、UART 互換高速シリアルポート 2 個、EPP および ECP 互換の平行ポート 1 個が装備されています。UART2 は COM2 から赤外線モジュールに接続してワイヤレス転送にも使用可能です。

1MHz 単位でのクロック調節

“1MHz 単位でのクロック調節”機能が BIOS でサポートされています。このユニークな機能により CPU [FSB](#)クロックを 66~248 の範囲で 1MHz 単位で調節して、システム機能を最大限引き出す事ができます。

クイックインストールの手順

このページにはシステムをインストールする簡単な手順が説明されています。以下の手順に従ってください。

1. [CPUおよびファンのインストール](#)
2. [システムメモリ\(DIMM\)のインストール](#)
3. [フロントパネルケーブルの接続](#)
4. [IDE およびフロッピーケーブルの接続](#)
5. [ATX 電源ケーブルの接続](#)
6. [バックパネルケーブルの接続](#)
7. [電源の投入および BIOS 設定の初期値のロード](#)
8. [CPU クロックの設定](#)
9. 再起動
10. 基本ソフト(Windows 98 など)のインストール
11. [I ドライバ及びユーティリティのインストール](#)

マザーボード全体図

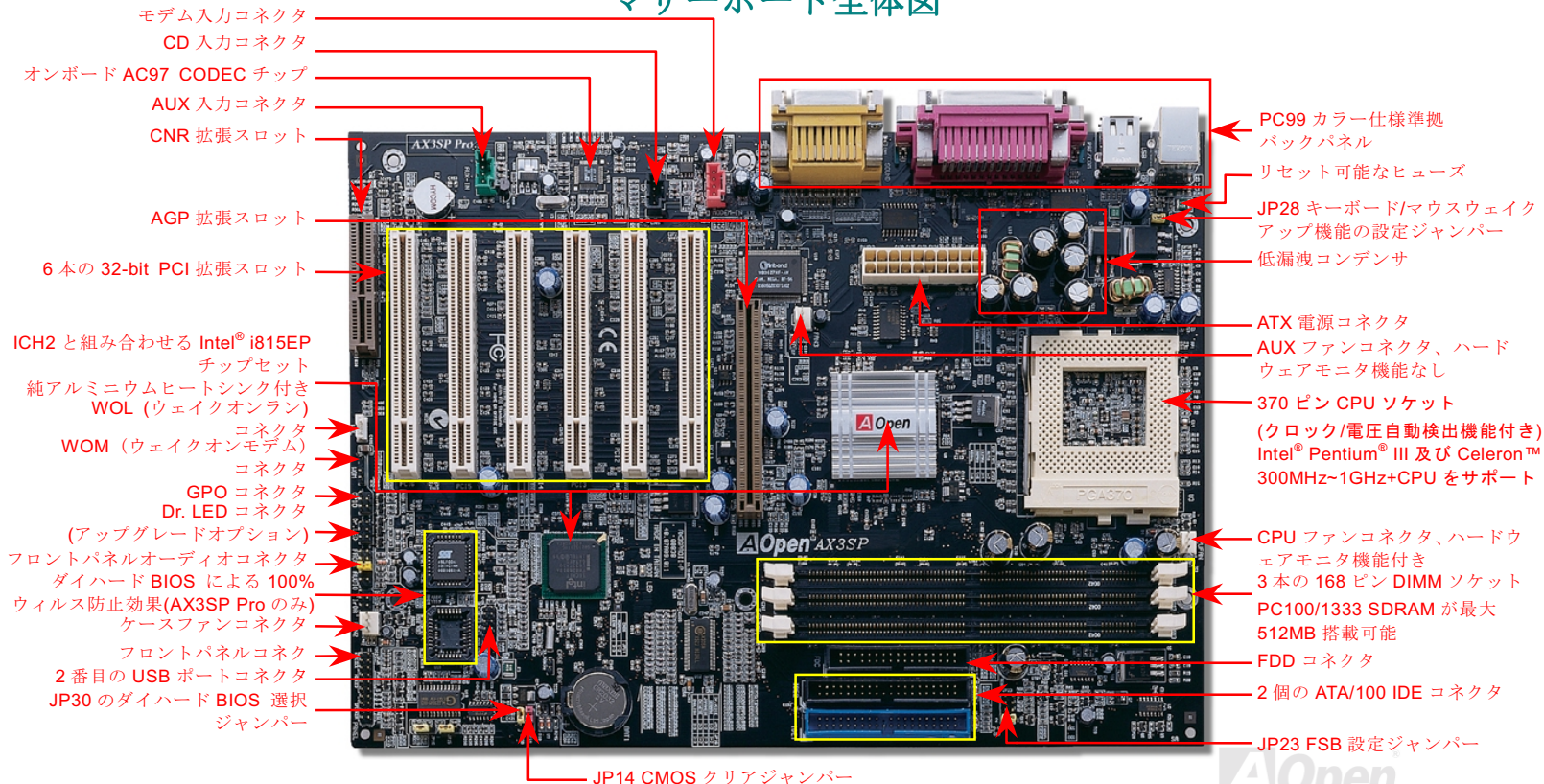

ブロックダイアグラム

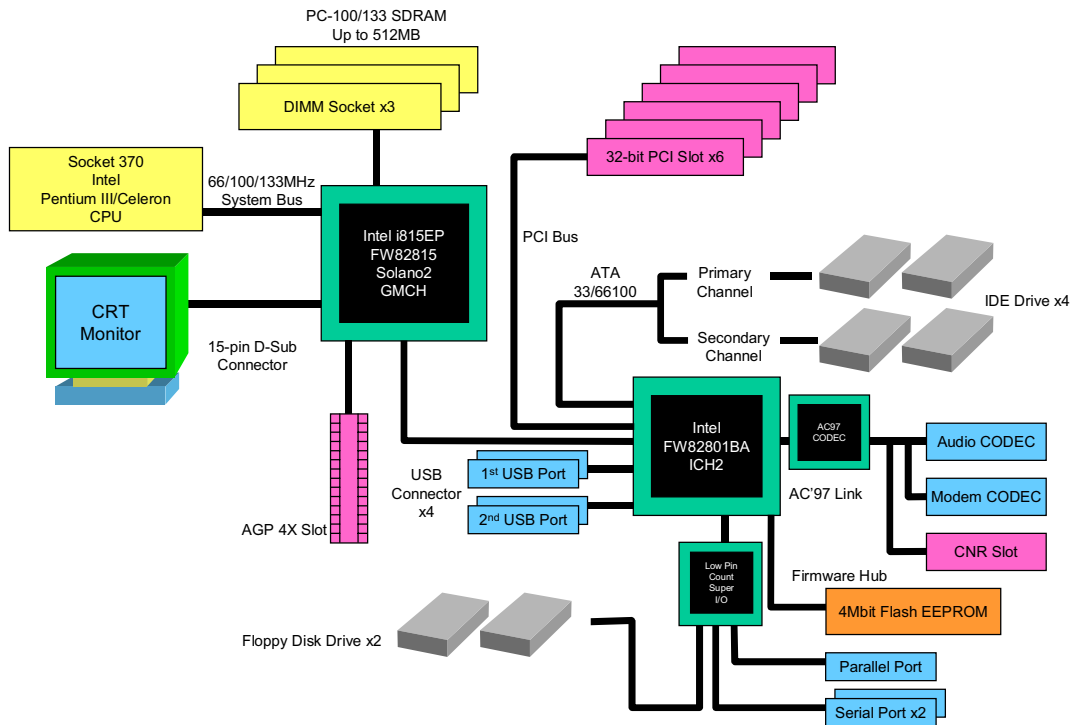

(このページはメモにお使いください)

ハードウェアのインストール

この章ではマザーボードのジャンパー、コネクタ、ハードウェアデバイスについて説明されています。



注意: 静電放電 (ESD) の発生がプロセッサ、ハードディスク、拡張カード及び他の周辺デバイスに損害を与える可能性がありますので、各デバイスのインストール作業を行う前に、常に、下記の注意事項に気を付けるようにして下さい。

1. 各コンポーネントは、そのインストール直前まで静電保護用のパッケージから取り出さないで下さい。
2. コンポーネントを扱う際には、あらかじめアース用のリスト・ストラップを手首にはめて、コードの先はパソコンケースの金属部分に固定して下さい。リスト・ストラップがない場合は、静電放電を防ぐ必要のある作業中は常に、身体がパソコンケースに接触しているようにして下さい。

付属品のチェックリスト

ハードウェアをインストールする前に以下の付属品がそろっているかご確認ください。

- ◆ マザーボード一枚
- ◆ 40 芯 IDE ブレーブルとフロッピーディスクドライブケーブル各 1 本
- ◆ 80 芯 IDE ケーブル 1 本
- ◆ Bonus Pack CD と NORTON AntiVirus CD 各一枚
- ◆ オンラインマニュアル(AX3SP Pro のみ)およびイーजीインストールガイド 1 式

“オプション”及び“アップグレードオプション”について...

このオンラインマニュアルをご覧になってコンピュータシステムを組み上げる際、若干の機能は“オプション”,または“アップグレードオプション”となっている事に気づかれるでしょう。AOpen 製マザーボードには多くのすばらしく強力な機能が備わっているにもかかわらず、場合によってはユーザーがそれらを必要としないケースもあります。従いまして、幾つかの主要機能はユーザーがオプションとして選択できるようにしています。その中には、ユーザー独自でアップグレードできるオプション機能を“アップグレードオプション”と称し、ユーザー独自でアップグレードできないものを“オプション”と称します。必要な場合には、地元の販売店またはリセラーから“アップグレードオプション”コンポーネントが購入できる上に、AOpen 公式ウェブサイト www.aopen.com.tw から詳細情報も入手可能です。



CMOS データのクリア

CMOS をクリアする事でシステムの初期値設定に戻ることができます。CMOS のクリア手順は下記の通りです。

1. システムの電源を切り、AC パワーコードを抜きます。
2. コネクタ PWR2 から ATX 電源ケーブルを取り外します。
3. JP14 の位置を確認し、2-3 番ピンを数秒間ショートさせます。
4. 1-2 番ピンをショートして JP14 を通常の設定に戻します。
5. ATX 電源ケーブルをコネクタ PWR2 に差し戻します。

1 番ピン

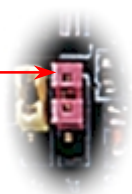

正常動作の場合
(初期値設定)



CMOS クリア
の場合

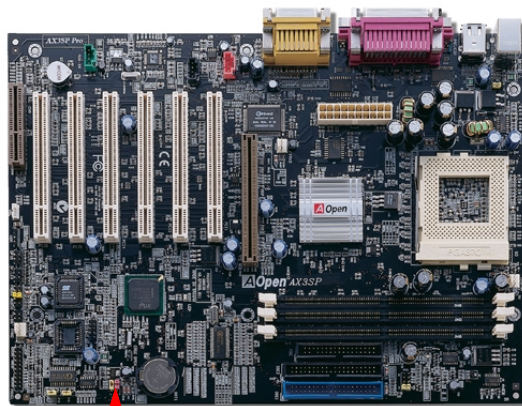

ヒント: CMOS クリアはどんな時に必要?

1. オーバークロック時の起動失敗...
2. パスワードを忘れた...
3. トラブルシューティング...

CPU のインストール

このマザーボードは Intel® Pentium III® および Celeron™ の Socket 370 仕様 CPU をサポートしています。CPU をソケットに差し込むときは CPU の方向に注意してください。

1. CPU ソケットレバーを 90 度引き起こします。

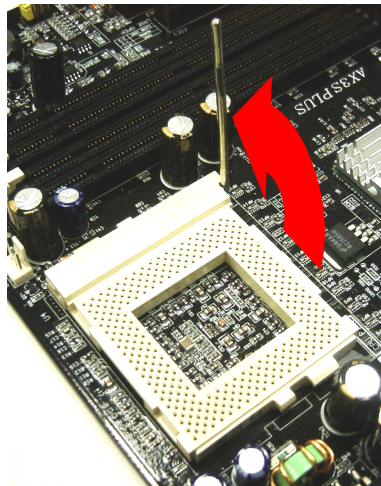

2. ソケットの 1 番ピンと CPU 上部の面取り部を確認します。1 番ピンおよび面取り部を合わせます。この方向で CPU をソケットに差し込みます。

CPU 1 番ピン
と面取り部

CPU ソケット
レバー

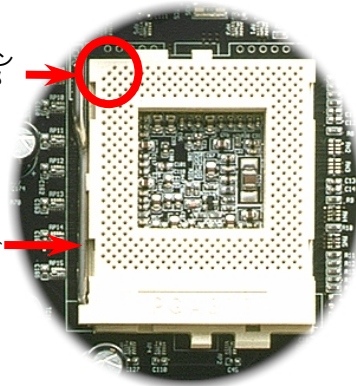

CPU 面取り部

3. CPUソケットレバーを水平に戻しますと、CPUのインストールは完了です。

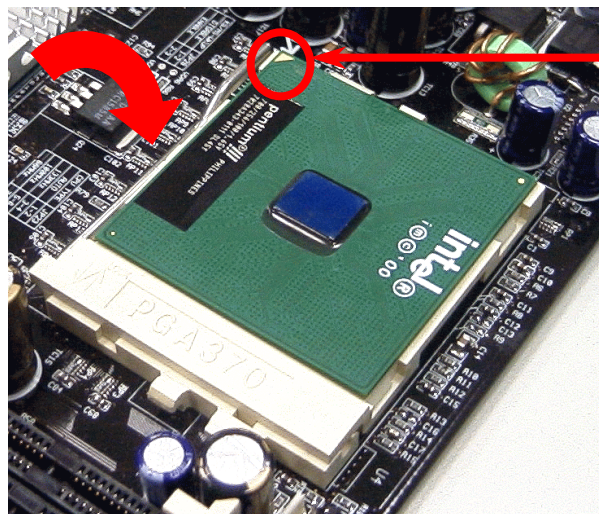

CPU 面取り部

注意: CPU ソケットの1番ピンとCPUの面取り部を合わせてインストールしないと、CPU に損傷を与える可能性があります。

JP23 による FSB クロック設定

このジャンパースイッチにより、[PCI](#)および[FSB](#)クロックの関係を設定することができます。一般的には、オーバークロックを行うのでない限り、初期値設定のままにしておくことをお勧め致します。

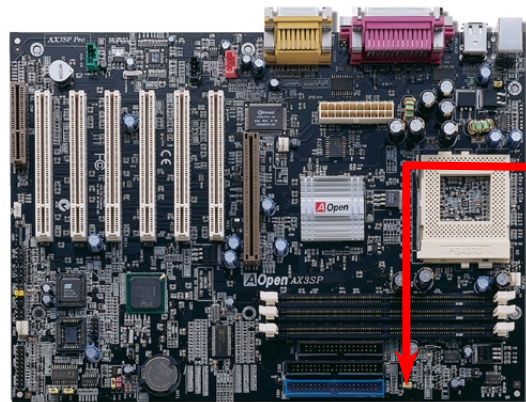

JP23 FSB 選択ジャンパー

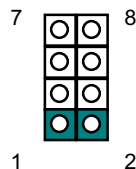

自動設定
(初期値)

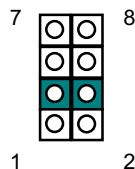

FSB=133MHz

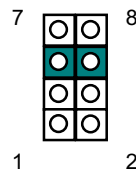

FSB=100MHz

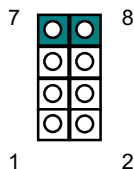

FSB=66MHz

PCI クロック = CPU FSB クロック / クロックレシオ

AGP クロック = PCI クロック x 2

クロックレシオ	CPU (ホスト)	PCI	AGP	メモリ
2X	66MHz	33MHz	66MHz	PCI x2 または x3
2X, オーバークロック	75MHz	37.5MHz	75MHz	PCI x2 または x3
3X	100MHz	33MHz	66MHz	PCI x2、x3 または x4
3X, オーバークロック	112MHz	37.3MHz	74.6MHz	PCI x2、x3 または x4
4X	133MHz	33MHz	66MHz	PCI x3 または x4
4X, オーバークロック	155MHz	38.75MHz	77.5MHz	PCI x3 または x4

警告: Intel® i810EP チップセットは、最大 133MHz FSB 及び 66MHz AGP クロックをサポートしています。それより高いクロック設定はシステムに重大な損傷を与える可能性があります。

CPU ジャンパーレス設計

CPU VID 信号および **SMBus** クロックジェネレーターにより、CPU 電圧の自動検出が可能となり、ユーザーは **BIOS セットアップ** を通して CPU クロックを設定できますから、ジャンパーやスイッチ類は不要となります。これで Pentium 中心のジャンパーレス設計に伴う不便は解消されます。CPU 電圧検出エラーの心配もありません。

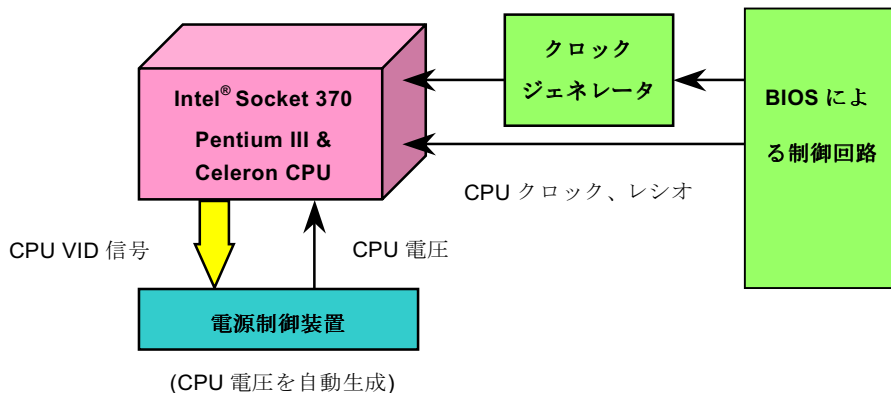

CPU コア電圧フルレンジ調整機能(AX3SP Pro のみ)

この機能はオーバークロック用です。AOpen は Fairchild 社と共同で、CPU コア電圧を 1.3V から 3.5V まで 0.05V 刻みで調節可能な特殊チップ、FM3540 を開発しました。実際は、このマザーボードでは CPU VID 信号を自動検出し、適正な CPU コア電圧を生成します。

BIOS Setup > Frequency/Voltage Control > CPU Voltage Setting



警告: CPU コア電圧を高めると、オーバークロック時の CPU 処理速度は向上しますが、CPU に損傷を与えたり、CPU の寿命を縮めたりする可能性があります。

CPU クロックの設定

このマザーボードは CPU ジャンパーレス設計ですので、CPU クロックは BIOS セットアップから設定でき、ジャンパースイッチ類は不要です。

BIOS セットアップ > クロック/電圧コントロール > CPU スピード設定

CPUレシオ	1.5x, 2x, 2.5x, 3x, 3.5x, 4x, 4.5x, 5x, 5.5x, 6x, 6.5x, 7x, 7.5x, 及び 8x
CPU FSB (BIOSの一覧表より)	66.8, 75, 83.3, 100, 103, 105, 110, 112, 115, 120, 124, 133, 140, 及び150 MHz.
CPU FSB (マニュアル設定)	66~166MHzの範囲で1MHz単位調節機能が使用可能

警告: Intel® i815EP チップセットは、最大 133MHz FSB 及び66MHz AGP クロックをサポートしていません。それより高いクロック設定はシステムに重大な損傷を与える可能性があります。



ヒント: オーバークロックにより、システム起動に失敗してフリーズした場合は、<Home>キーを押すだけで初期値設定(433MHz)に戻ることができます。あるいは、AOpen "Watch Dog Timer"がシステムを再起動するのを五秒間待ってれば、システムがハードウェアを再び自動検査します。

設定可能な CPU クロック

コアクロック = CPU バスクロック * CPU レシオ

PCIクロック = CPU バスクロック / クロックレシオ

AGPクロック = PCI クロック x 2

注意: このマザーボードには CPU 自動検出機能が備わっていますので、CPU クロックのマニュアル設定は不要です。

CPU	CPU コアクロック	FSB クロック	レシオ
Celeron 300A	300MHz	66MHz	4.5x
Celeron 366	366MHz	66MHz	5.5x
Celeron 366	366MHz	66MHz	5.5x
Celeron 400	400MHz	66MHz	6x
Celeron 433	433MHz	66MHz	6.5
Celeron 466	466MHz	66MHz	7x
Celeron 500	500MHz	66MHz	7.5x
Celeron 533	533MHz	66MHz	8x
Celeron 566	566MHz	66MHz	8.5x
Celeron 600	600MHz	66MHz	9x
Celeron 667	667MHz	66MHz	10x
Celeron 700	700MHz	66MHz	10.5
Pentium III 500E	500MHz	100MHz	5x

Pentium III 600E	600MHz	100MHz	6x
Pentium III 650E	650MHz	100MHz	6.5x
Pentium III 700E	700MHz	100MHz	7x
Pentium III 750E	750MHz	100MHz	7.5
Pentium III 800E	800MHz	100MHz	8x
Pentium III 850E	850MHz	100MHz	8.5x
Pentium III 533EB	533MHz	133MHz	4x
Pentium III 600EB	600MHz	133MHz	4.5x
Pentium III 667EB	667MHz	133MHz	5x
Pentium III 733EB	733MHz	133MHz	5.5
Pentium III 800EB	800MHz	133MHz	6x
Pentium III 866EB	866MHz	133MHz	6.5
Pentium III 933EB	933MHz	133MHz	7x
Pentium III 1000EB	1GHz	133MHz	7.5x

 **警告** : Intel® i815EP チップセットは、最大 133MHz FSB 及び 66MHz AGP クロックをサポートしています。それより高いクロック設定はシステムに重大な損傷を与える可能性があります。

CPU 及びケースファンコネクタ(ハードウェアモニタ機能付き)

CPU ファンのケーブルは 3-ピンの **CPUFAN** コネクタに差し込みます。筐体ファンを使用される場合は、ケーブルを **FAN2** または **FAN3** コネクタ (ハードウェアモニタ機能なし) に差し込むことも可能です。

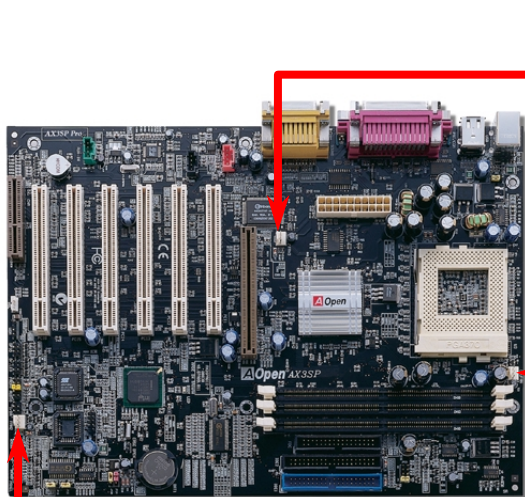

AUX ファンコネクタ



CPU ファンコネクタ



筐体ファンコネクタ

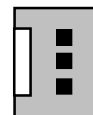

GND
+12V
SENSOR

注意: CPU ファンによってはセンサ用ピンがないものもあります。この場合、ファンのモニタ機能は使用できません。

DIMM ソケット

このマザーボードには 168 ピン [DIMM ソケット](#) が 3 本装備されていますので、[PC100](#) または [PC133](#) メモリが最大 512MB まで搭載可能です。また、AX3SP/AX3SP Pro マザーボードでは、非 ECC/[ECC](#) およびレジスタ付き [SDRAM](#) もサポートされています。

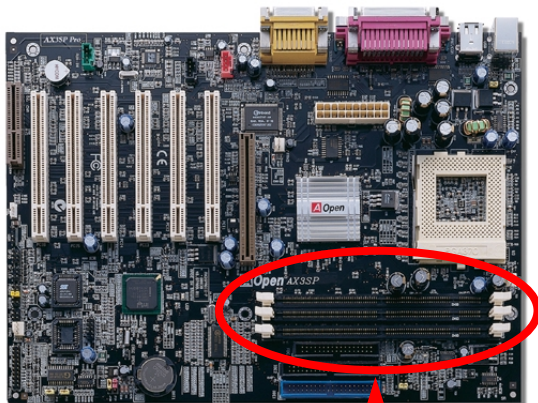

DIMM1
DIMM2
DIMM3

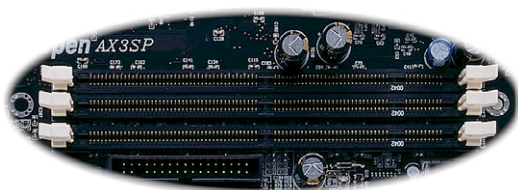

ヒント:

1. 新世代のチップセットの動作性能はメモリバッファ(性能向上のため)の不足により頭打ちになることがあります。そのため、DIMM のインストール時には DRAM チップ数の確認が重要な役割を果たします。残念ながら BIOS には正確なチップ数を検出する手段はありませんので、チップ数は目視で確認することが必要となります。簡単な原則は次の通りです。目視で確認して、DIMM のチップ数が 18 個以内であれば、問題なく使用できます。
2. DIMM が片面か両面かを見分けるには、114 および 129 番ゴールドフィンガーピンをチェックすればいいです。114 番と 129 番ピンに接続した跡があれば、DIMM はおそらく両面です、そうでない場合は片面です。
3. 2クロックと4クロックのDIMMを見分けるには、SDRAM の 79 および 163 番ゴールドフィンガーピンに接続された跡があるかどうかチェックすればいいです。跡があれば、SDRAM はおそらく4クロックで、そうでない場合は2クロックです。

DIMM は片側と両側いずれでもよく、64 ビットデータと 2 ないし 4 クロック信号をサポートします。信頼性の面からいえば、4 クロック SDRAM の使用を強くお勧めします。

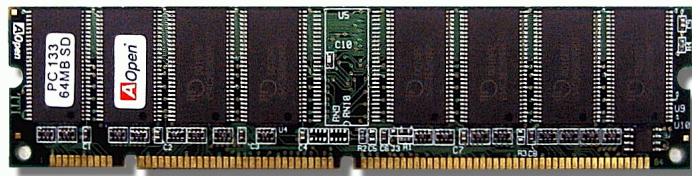

SDRAM DIMM モジュール



ECC-Register DIMM モジュール

メモリモジュールのインストール方法

メモリのインストールには下記のステップに従います。

1. DIMM モジュールのピン側を下にし、下図のようにソケットを合わせます。

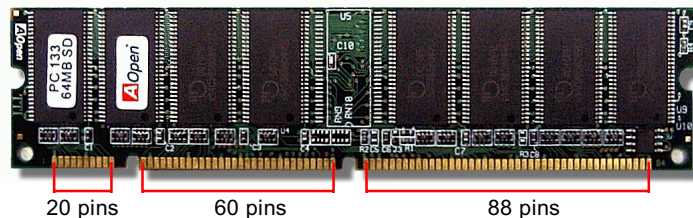

2. DIMM ソケットにモジュールを両手でまっすぐ下方に DIMM モジュールが止まるまで差し込みます。

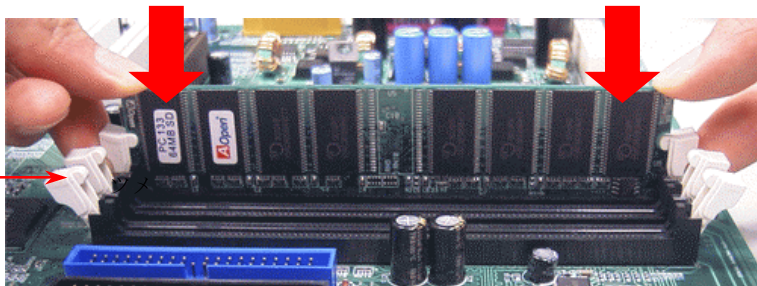

メモ: DIMM がスロット底部まで差されると、DIMM 固定用の DIMM スロットのツメが起きて固定されます。

3. 他の DIMM モジュールも同様にステップ 2 の方法を繰り返してインストールします。

起動時の電源表示 LED

この赤い LED により、マザーボードおよびメモリに 3.3V の電源が供給されている事が表示されます。これは電源投入時のシステム電源状況、または[サスペンドトゥーRAM モード](#)時の RAM への電源状態を確認するのに便利です。また、コンピュータに電源を接続すると、この LED がシステムが起動している間に点灯します。 .

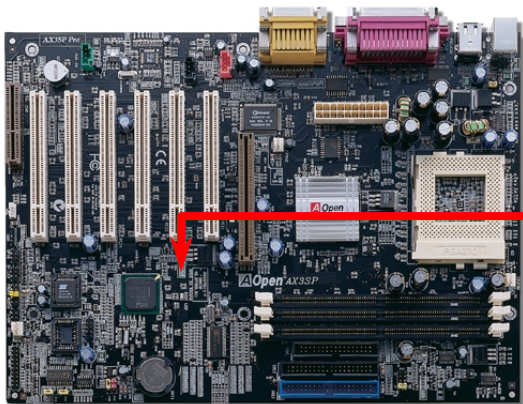

起動時の電源表示 LED

警告: このLED が点灯しているときはメモリモジュールその他デバイスを本体からはずしたりインストールしたりしないでください。

フロントパネルコネクタ

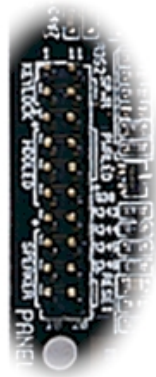
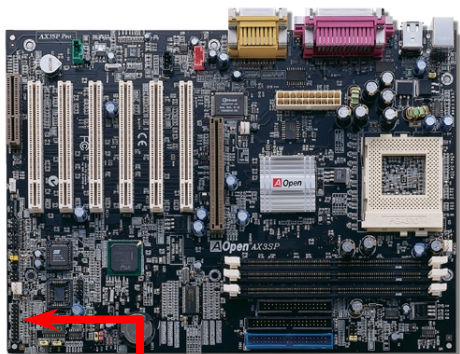

電源 LED、キーロック、スピーカー、リセットスイッチのコネクタをそれぞれ対応するピンに差します。BIOS セットアップで “Suspend Mode” の項目をオンにした場合は、ACPI および電源の LED がサスペンドモード中に点滅します。

お持ちの ATX の筐体で電源スイッチのケーブルを確認します。これは前部パネルから出ている 2-ピンメスコネクタです。このコネクタを **SPWR** と記号の付いたソフトウェア電源スイッチコネクタに接続します。

サスペンドのタイプ	ACPI LED
パワーオンサスペンド(S1) またはサスペンドトゥーRAM (S3)	毎秒点滅
ディスクサスペンド (S4)	LED は点灯しない

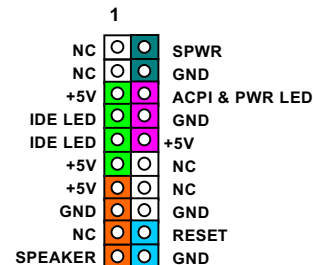
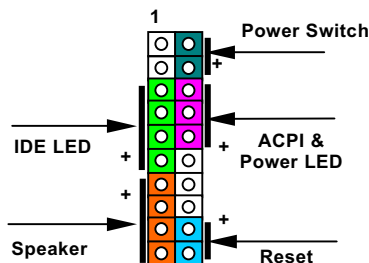

ATX 電源コネクタ

ATX パワーサプライには下図のように 20 ピンのコネクタが使用されています。差し込む際は向きにご注意ください。

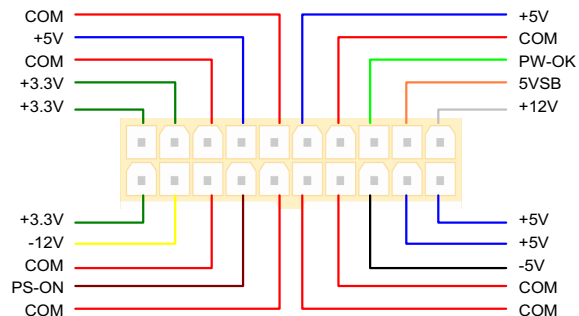
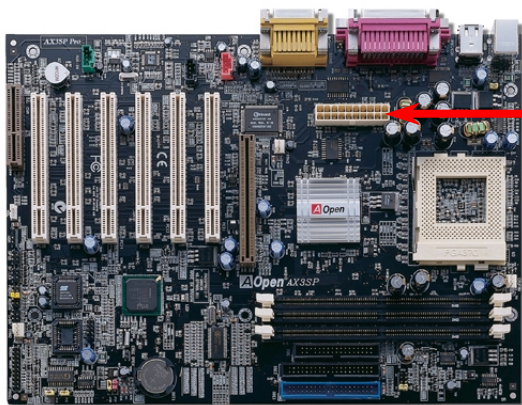

AC 電源自動回復機能

従来の ATX システムでは AC 電源が切断された場合、電源オフ状態からの再開となります。この設計は、無停電電源を使用しない場合に、常に電源オン状態を維持することが要求されるネットワークサーバーやワークステーションにとっては不都合です。この問題を解決するため、当マザーボードには電源自動回復機能が装備されています。

キーボード/マウスウェイクアップ設定

このマザーボードはキーボードとマウスのウェイクアップ機能をサポートしています。この機能のオン・オフの設定には JP28 を使用します。

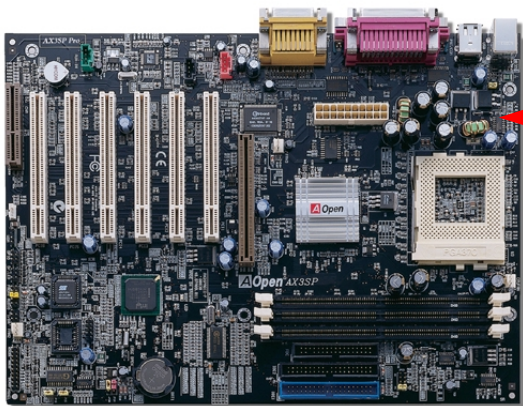

JP28

キーボード/マウス
ウェイクアップ

オン



オフ

(初期値)

IDE 及びフロッピーコネクタの接続

34 ピンフロッピーケーブルと 40 ピン IDE ケーブルをそれぞれフロッピーコネクタ FDD および IDE コネクタに接続します。確認しやすいため、IDE1 コネクタは青い色となっています。1 番ピンの向きにご注意ください。間違えますとシステムに支障を来す恐れがあります。

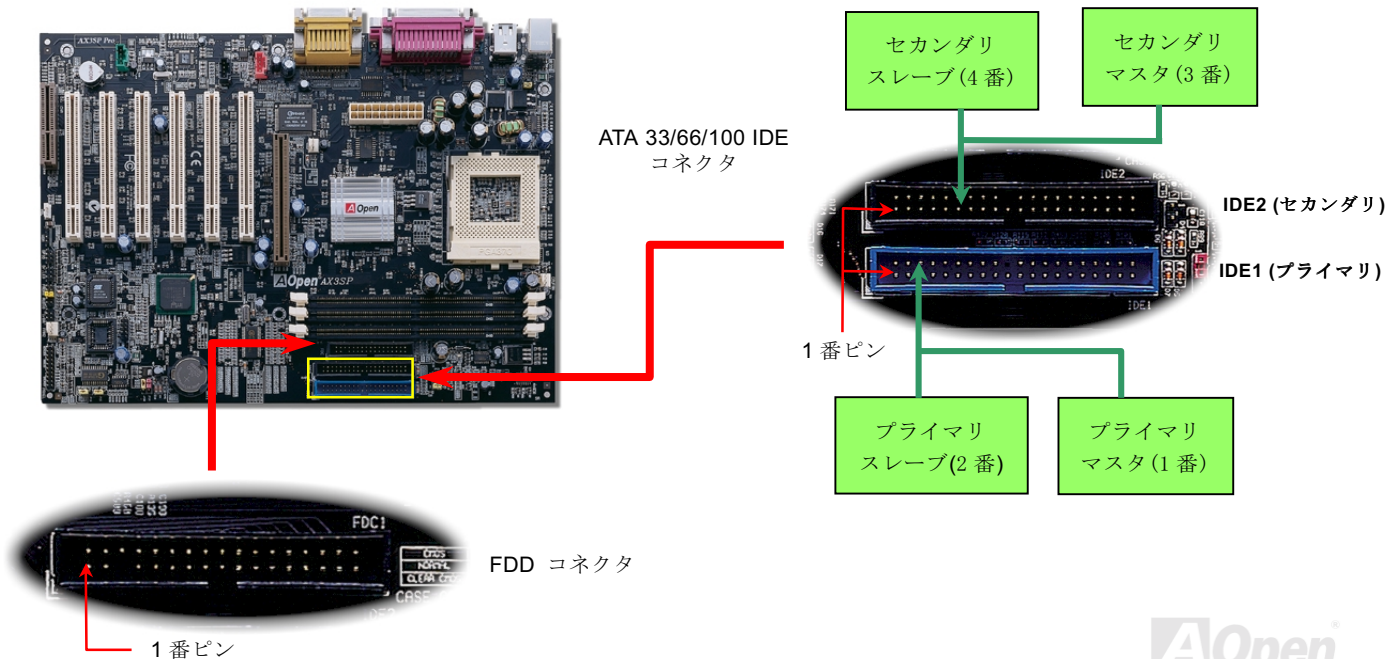

IDE1 はプライマリチャンネル、IDE2 はセカンダリチャンネルとも呼ばれます。各チャンネルは 2 個の IDE デバイスが接続できますので、合計 4 個のデバイスが使用可能です。これらを協調させるには、各チャンネル上の 2 個のデバイスをマスタおよびスレーブモードに指定する必要があります。ハードディスクまたは CDRROM のいずれでも接続可能です。モードがマスタかスレーブかは IDE デバイスのジャンパー設定に依存しますので、接続するハードディスクまたは CDRROM のマニュアルをご覧ください。

このマザーボードはATA33、ATA66およびATA100の IDE デバイスをサポートしています。下表には IDE PIO 転送速度および DMA モードが列記されています。IDE バスは 16 ビットで、各転送が 2 バイト単位で行われることを意味します。

モード	クロック周期	クロック カウント	サイクル時間	データ転送速度
PIO mode 0	30ns	20	600ns	(1/600ns) x 2byte = 3.3MB/s
PIO mode 1	30ns	13	383ns	(1/383ns) x 2byte = 5.2MB/s
PIO mode 2	30ns	8	240ns	(1/240ns) x 2byte = 8.3MB/s
PIO mode 3	30ns	6	180ns	(1/180ns) x 2byte = 11.1MB/s
PIO mode 4	30ns	4	120ns	(1/120ns) x 2byte = 16.6MB/s
DMA mode 0	30ns	16	480ns	(1/480ns) x 2byte = 4.16MB/s
DMA mode 1	30ns	5	150ns	(1/150ns) x 2byte = 13.3MB/s
DMA mode 2	30ns	4	120ns	(1/120ns) x 2byte = 16.6MB/s
UDMA 33	30ns	4	120ns	(1/120ns) x 2byte x2 = 33MB/s
UDMA 66	30ns	2	60ns	(1/60ns) x 2byte x2 = 66MB/s
UDMA100	20ns	2	40ns	(1/40ns) x 2byte x2 = 100MB/s

警告: IDE ケーブルの規格は最大 46cm (18 インチ) です。ご使用のケーブルの長さがこれを超えないようご注意ください

ヒント:

1. 信号の品質確保のため、一番離れた側の端子をマスタとし、提案された順序にしたがって新たにデバイスをインストールしてください。上図をご参考になってください。
2. Ultra DMA 66/100 ハードディスクの機能を最大限引き出すには、Ultra DMA 66/100 専用 80-芯線 IDE ケーブルが必要です。

IrDA コネクタ

IrDA コネクタはワイヤレス赤外線モジュールの設定後、Laplink や Windows95 Direct Cable Connection 等のアプリケーションソフトウェアと併用することで、ユーザーのラップトップ、ノートブック、PDA デバイス、プリンタ間でのデータ通信をサポートします。このコネクタは HPSIR (115.2Kbps, 2m 以内)および ASK-IR (56Kbps)をサポートします。

IrDA コネクタに赤外線モジュールを差し込んで、BIOS セットアップの UART2 モードで正しく設定します。IrDA コネクタを差す際は方向にご注意ください。 .

1 番ピン

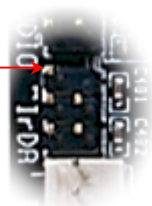

IrDA コネクタ

NC		
+5V		GND
IR_TX		IR_RX

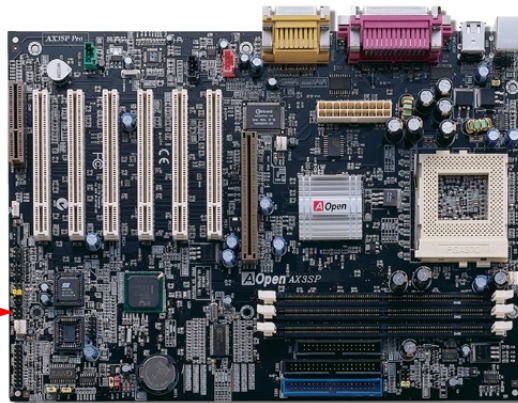

WOM (ゼロボルトウェイクオンモデム) コネクタ

このマザーボードには内蔵モデムカードおよび外付けモデムの双方をサポートするウェイクオンモデム機能が備わっています。内蔵モデムカードはシステム電源オフの際、電力消費はゼロなので内蔵モデムの使用をお勧めします。内蔵モデムを使用するには、モデムカードの RING コネクタからの 4 ピンケーブルをマザーボードの WOM コネクタに接続します。

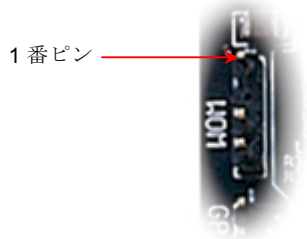

WOM コネクタ

+5VSB	●
NC	□
RI-	●
GND	●

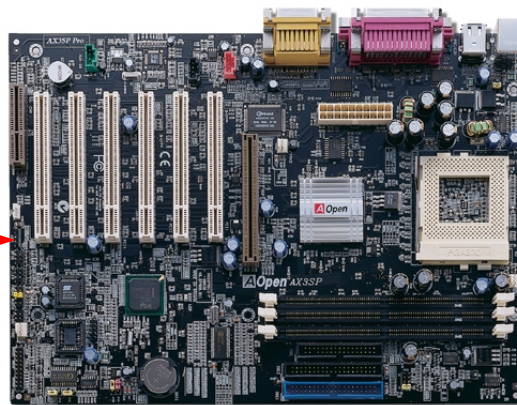

外付けモデムによる WOM 機能

従来のグリーン PC のサスペンドモードはシステム電源供給を完全にはオフにはせず、外付けモデムでマザーボードの COM ポートを活性化し、動作に復帰します。

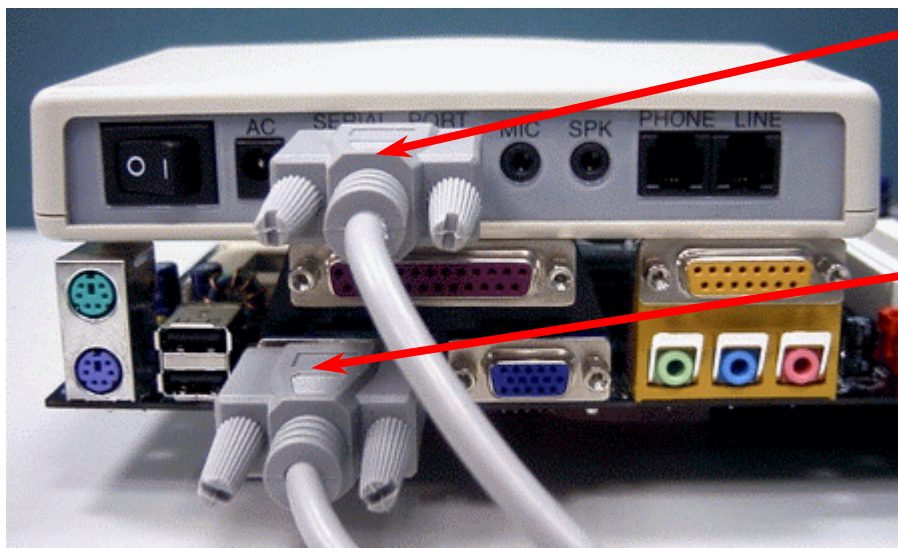

シリアルポート
(モデム側)

シリアルポート
(マザーボード側)

内蔵モデムカードによる WOM 機能

ATX のソフトパワーオン・オフ機能により、システムを完全にオフにしても着信時に自動的にウェイクアップして、留守電またはファックスの送受信を行うことが可能です。システム電源が完全にオフであるかどうかはパワーサプライのファンがオフかどうかで判断できます。外付けモデムと内蔵モデムカードの双方がモデムウェイクアップ機能をサポートできますが、外付けモデムを使用する際は、モデム電源をオンしておく必要があります。

WOM コネクタ
(マザーボード側)

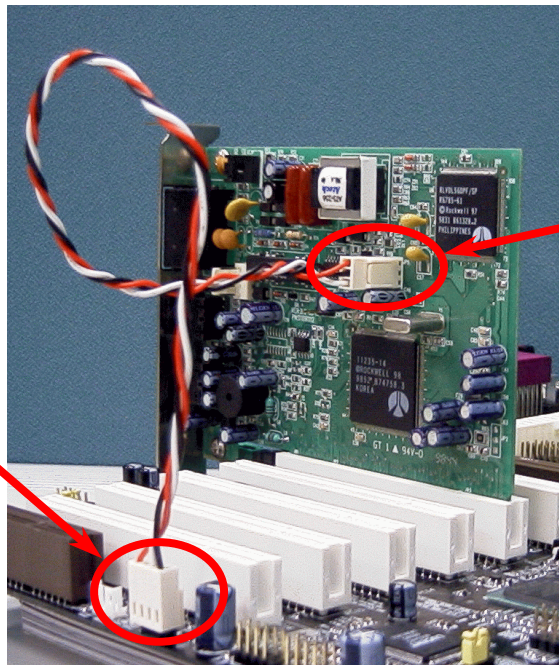

WOM コネクタ
(モデムカード側)

WOL (ウェイクオンLAN)機能

この機能はウェイクオンモデムと酷似していますが、これはローカルエリアネットワークを対象としています。LAN ウェイクアップ機能を使用するには、この機能をサポートするチップセット搭載のネットワークカードが必要である上に、ケーブルでLANカードをマザーボードのWOLコネクタに接続してください。システム判別情報(おそらくIPアドレス)はネットワークカードに保存され、イーサネットには多くのトラフィックが存在するため、システムをウェイクアップさせる方法はADM等のネットワークソフトウェアを使用することが必要となります。この機能を使用するには、LANカードへのATXからのスタンバイ電流が最低600mA必要であることにご注意ください。



WOL コネクタ

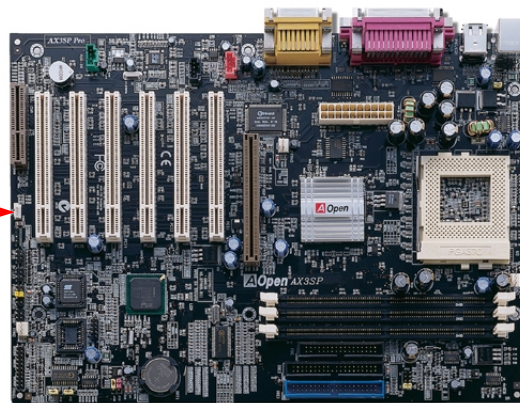
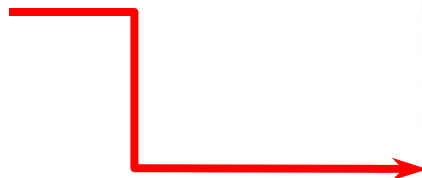
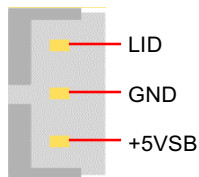

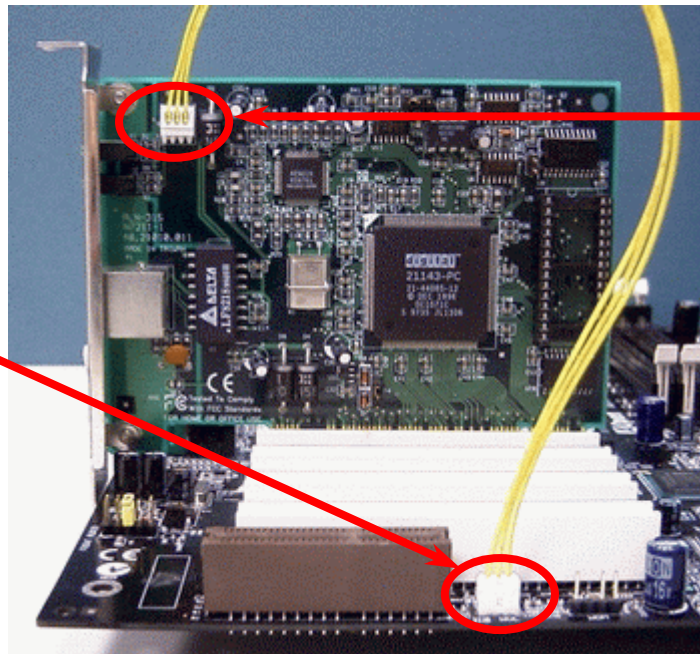

WOL コネクタ
(イーサネットカード側)

WOL コネクタ
(マザーボード側)

AGP (アクセラレーテッドグラフィックポート)拡張スロット

AX3SP/AX3SP Pro マザーボードはAGP 4x スロットを装備しています。AGP 4x は高性能 3D グラフィックス用に設計されたバスインタフェースです。AGP はメモリへの読み書きのみをサポートし、1 組のマスタ/スレーブのみを対象にします。AGP は 66MHz クロックの立ち上がりと下降部の双方を利用し、データ転送速度は $66\text{MHz} \times 4 \text{ バイト} \times 2 = 528\text{MB/s}$ です。AGP はさらに AGP 4x モードへ移行中で、転送速度は $66\text{MHz} \times 4\text{bytes} \times 4 = 1056\text{MB/s}$ です。

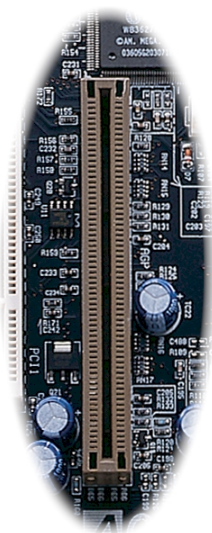

AGP 4X 拡張スロット

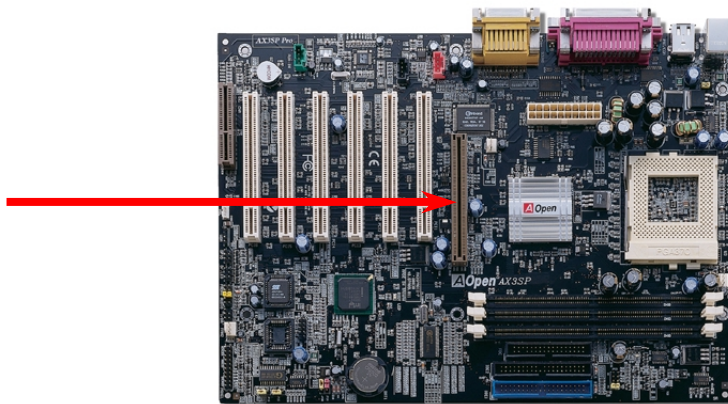

CNR(コミュニケーション及びネットワーキングライザー)拡張スロット

CNR は **AMR (オーディオ/モデムライザー)** に取って代わって V.90 アナログモデム、多チャンネルオーディオ、テレフォニーをネットワーク環境でサポートするライザー仕様です。CPU の計算能力の向上に伴い、デジタル処理操作をメインチップセットに組み込んで CPU パワーの一部が利用できるようになりました。コード変換 (**CODEC**)回路は別の独立した回路設計が必要ですので CNR カード上に組み込まれます。このマザーボードにはオンボードでサウンド **CODEC** が装備されて (**JP12** でオフにもできる) いますが、モデム機能のオプションとして予備の **CNR** スロットも用意されています。もちろん、引き続き **PCI** モデムカードもご使用になれます。

CNR 拡張スロット

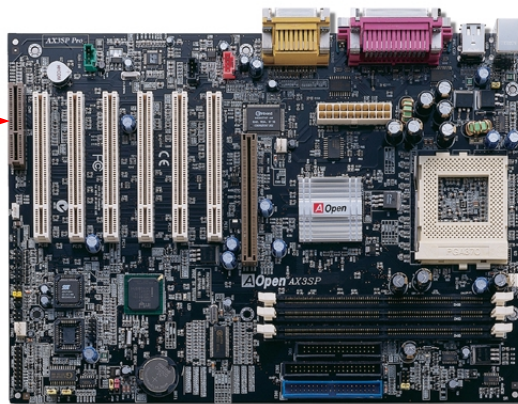
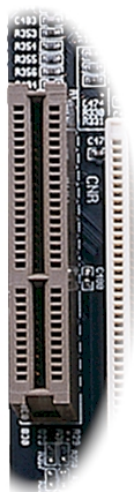

PC99 カラー仕様準拠バックパネル

オンボードの I/O デバイスは PS/2 キーボード、PS/2 マウス、シリアルポートの COM1 と COM2、プリンタ、[4個のUSB](#)、AC97 サウンドコーデック、ゲームポートです。下図は筐体のバックパネルから見た状態です。

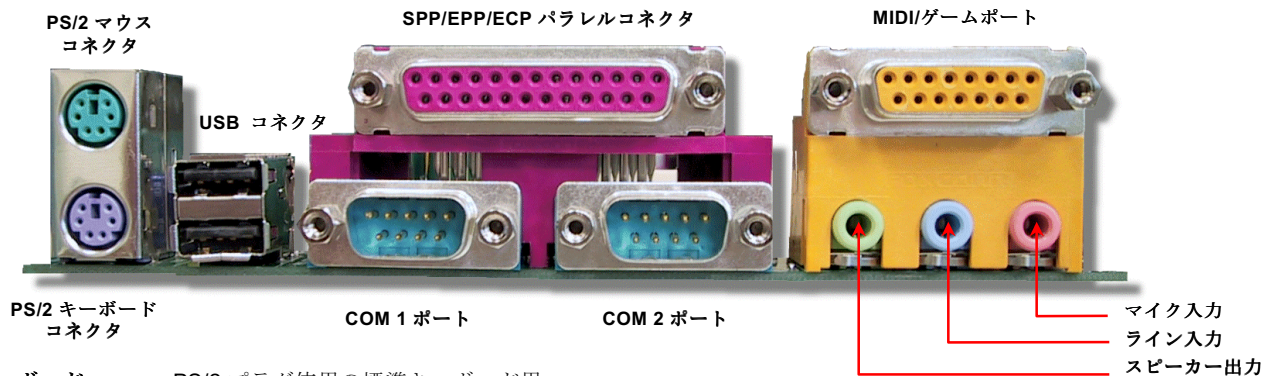

PS/2 キーボード:	PS/2 プラグ使用の標準キーボード用
PS/2 マウス:	PS/2 プラグ使用の PC-マウス用
USB ポート:	USB デバイスの接続用
パラレルポート:	SPP/ECP/EPP プリンタの接続用。
COM1/COM2 ポート:	ポインティングデバイス、モデム、その他のシリアルデバイスの接続用
スピーカー出力:	外部スピーカー、イヤホン、アンプへの出力接続用
ライン入力:	CD/テーププレーヤー等からの信号源からの入力接続用
マイク入力:	マイクロホンからの入力接続用
MIDI/ゲームポート:	15-ピン PC ジョイスティック、ゲームパッドまたは MIDI デバイスへの接続用

二番目の USB ポートをサポート

このマザーボードはマウス、キーボード、モデムやプリンタなどの USB デバイスを接続するために、4 個の USB コネクタをサポートしています。2 個のコネクタは、PC99 仕様 準拠バックパネルにあります。適当なケーブルにより、ほかの USB コネクタをバックパネルやフロントパネルに接続できます。

1 番ピン

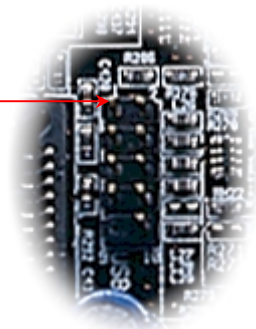

USB2 コネクタ

	1	2	
+5V	●	●	+5V
SBD2-	●	●	SBD3-
SBD2+	●	●	SBD3+
GND	●	●	GND
	9	10	H_OC23-

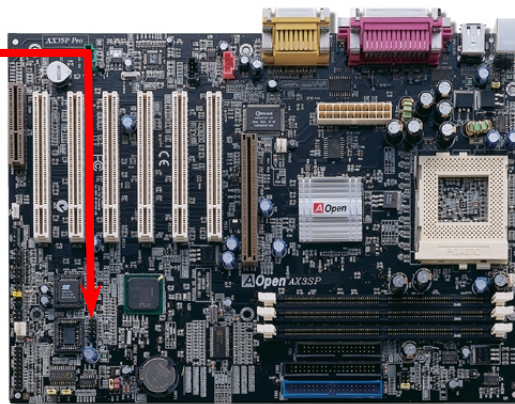

ケース監視センサ

このコネクタはケース監視機能を提供します。ケースが開けられると、この機能によりイベントがシステム BIOS に記録されます。2-ピンのケース監視センサ付きのケースをご利用の場合に、それを“CASE OPEN”コネクタに接続し、システム BIOS からケースモニタ機能を起動することができます。

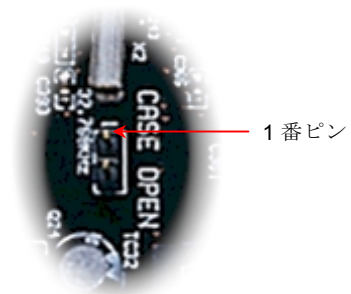
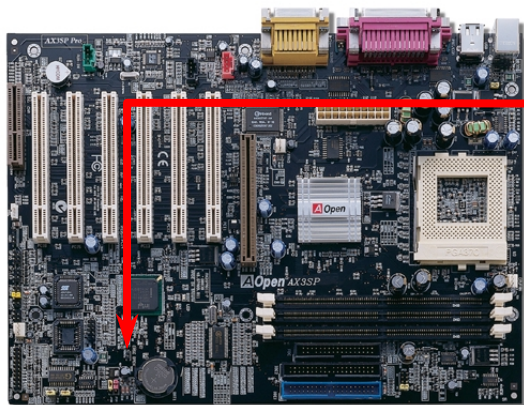

Sense ● 1
GND ●

ケース監視センサ
コネクタ

CD オーディオコネクタ

このコネクタは CDROM または DVD ドライブからの CD オーディオケーブルをオンボードサウンドに接続するのに使用します。

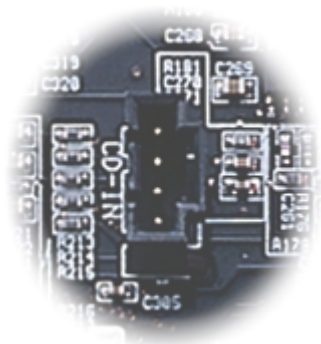

CD 入力

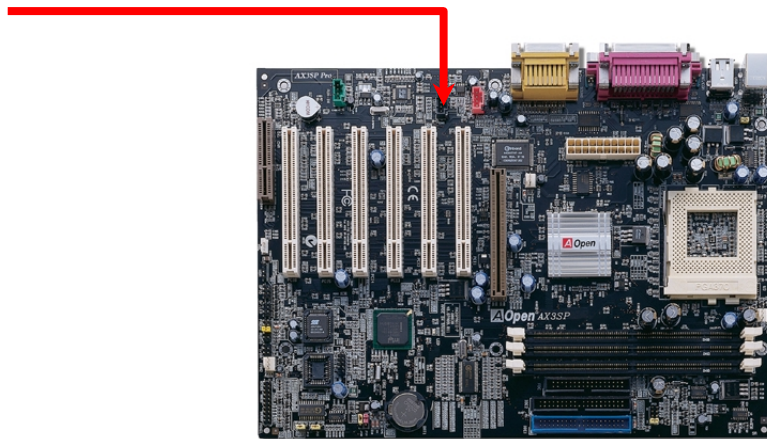
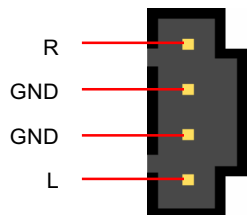

モデムオーディオコネクタ

このコネクタは内蔵モデムカードからのモノラル入力/マイク出力ケーブルをオンボードサウンド回路に接続するのに使います。1-2ピンはモノラル入力用で、3-4ピンはマイク出力用です。なお、この種のコネクタにはまだ規格はないですので、限られた内蔵モデムカードがこのコネクタを採用することにご注意ください。

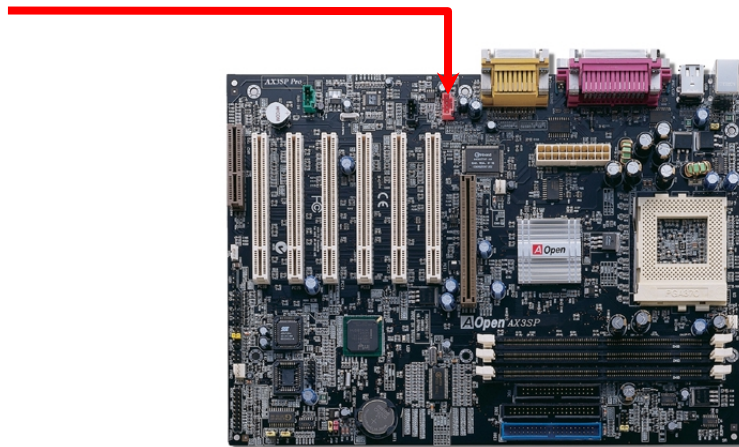
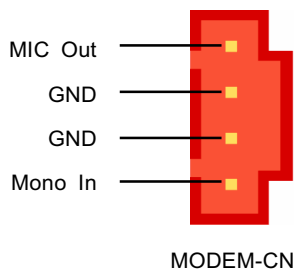

AUX 入カコネクタ

このコネクタは MPEG オーディオケーブルで MPEG カードからオンボードサウンドへ接続するのに使用します。

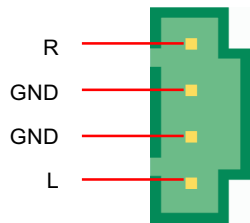

AUX 入力

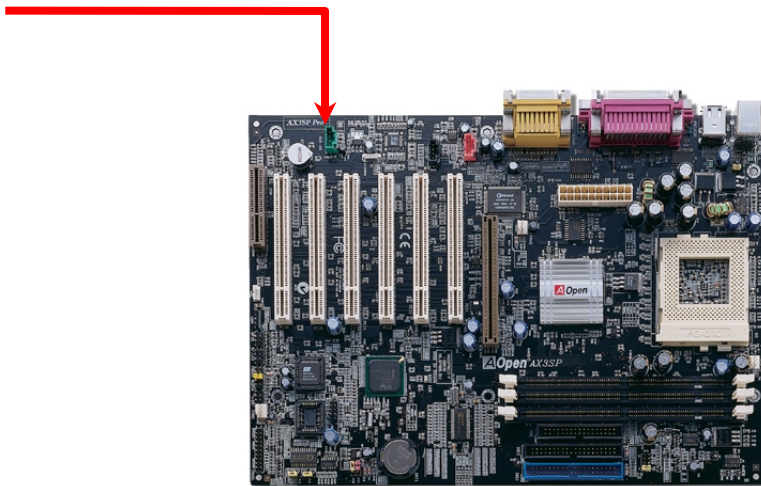

フロントパネルオーディオコネクタ

ケースのフロントパネルにオーディオポートの設計がある場合には、オンボードオーディオからこのコネクタを通してフロントパネルに接続できます。

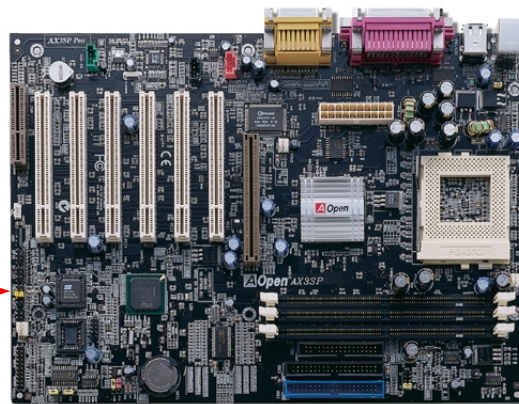
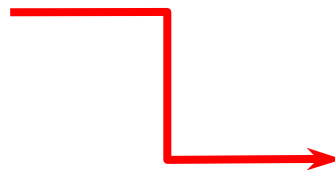

	1	2	
MIC_IN2	●	●	GND
VREFOUT	●	●	+5V
PHONE_R	●	●	NC
NC	●	□	
PHONE_L	●	●	NC
	9	10	

注意: ケーブルを接続する前にフロントパネルのオーディオコネクタからジャンパーキャップを外してください。フロントパネルにオーディオポートがない場合はこの黄色いキャップを外さないでください。

ダイハードBIOS (100%ウイルス防止機能、AX3SP Pro のみのアップグレードオプション)

最近では BIOS コードおよびデータ領域を破壊するコンピューターウイルスが多く発見されています。このマザーボードには、ソフトウェアや BIOS コードによらないハードウェアによるウイルス防止装置がありますから、ウイルス防止効果は 100%です。お買い求めのマザーボード上には BIOS フラッシュ ROM が実装されています。さらに BIOS フラッシュ ROM を追加される場合は、地元の販売店かリセラーにご連絡ください。インターネットによる購入には、AOpen 公式サイト:www.aopen.com.tw をご参考ください。

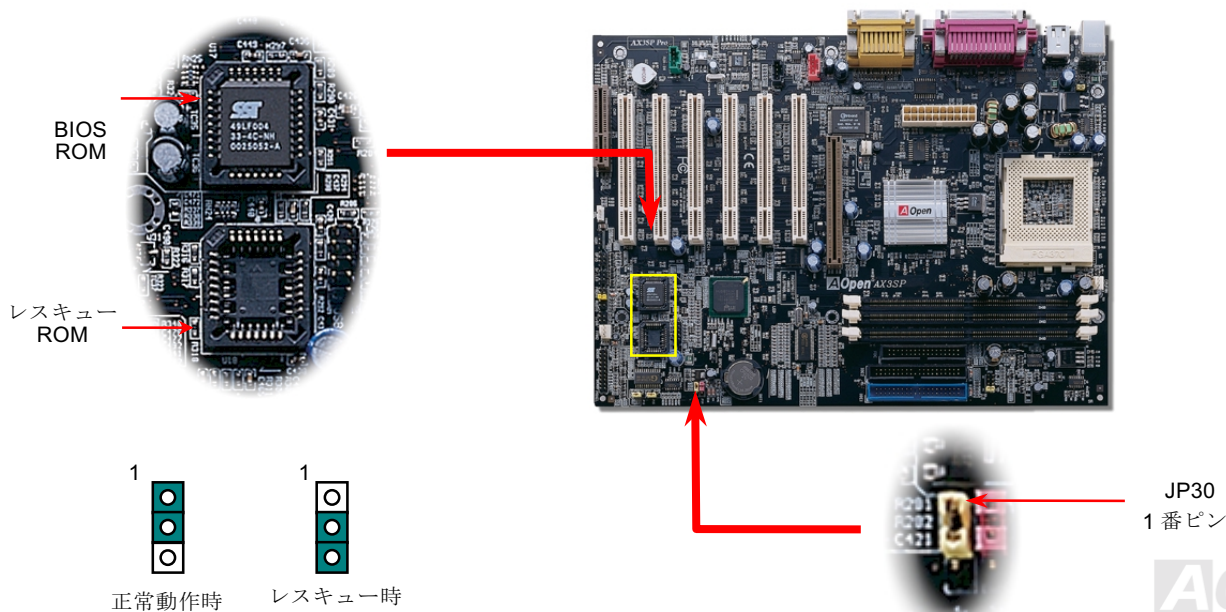

ダイハードBIOS 用外部コントローラ (アップグレードオプション)

外部コントローラにより、コンピュータの筐体を開けずに BIOS モードを“レスキュー”および“ノーマル”間で切り替えられます。これにはマザーボードのコネクタピン(JP30)にジャンパーケーブルを差す必要があります。コネクタの向きにご注意ください。赤い線が1番ピン側に合わせます。

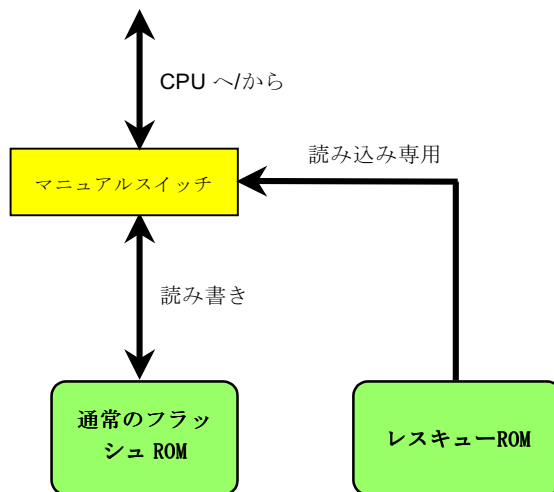

注意: BIOS がウイルスに感染したと思われる場合には、以下の操作を行います。

1. システムをオフにし、外部コントローラを“レスキュー”にしてレスキューROM から読み込みます。
2. システムを起動し、スイッチを“ノーマル”に戻します。
3. BIOS アップグレードの手順に従って BIOS を復旧させます。
4. システムを再起動すると、正常時に戻ります。

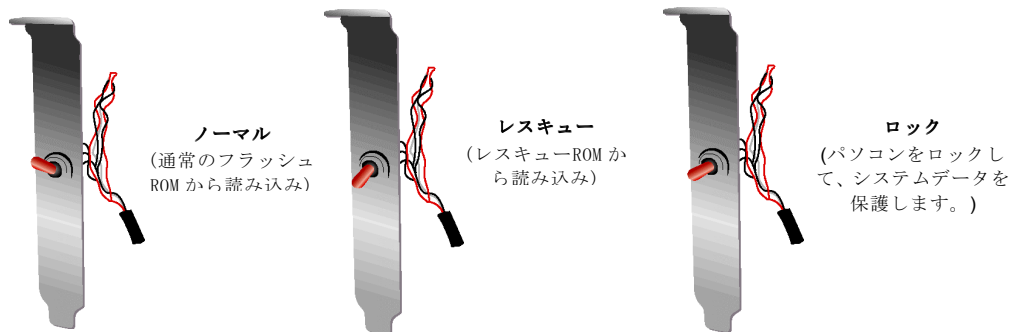

ヒント: スイッチを中央の位置にすると、システム起動は不能になりますから、ウイルス攻撃からデータを保護できます。

GPO (汎用出力) コネクタ

GPO (汎用出力)は、パワーユーザーが自分でより多くの機能を設定できるように、**AOpen**により開発された先進的な機能です。例えば、ドーターボードにアラームやブザー、タイムキーパー等の機能を持たせるよう設計できます。



GPO コネクタ

	1	6	
3.3V	●	□	
GPO19	●	●	NC
GPO20	●	●	GND
	3	4	

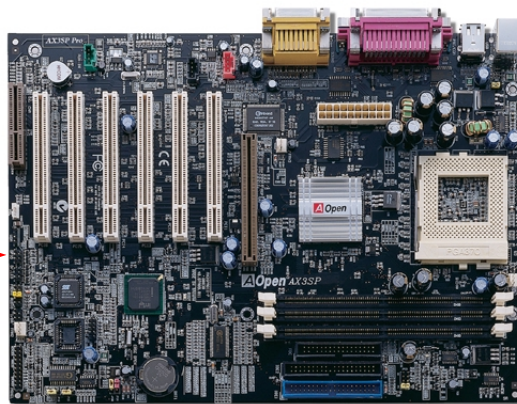

Dr. LED コネクタ (アップグレード オプション)

Dr. LED (オプション) を併用すると、PC 組立て時に直面するシステム上の問題が容易に把握できます。Dr. LED のフロントパネルにある 8 個の LED 表示により、問題がコンポーネントなのか、インストール関係なのかが理解できます。これによりご使用のシステムの自己チェックが容易に行えます。Dr. LED をご購入したい場合は、地元の販売店かリセラーにご連絡ください。インターネットによる購入には、AOpen 公式サイト:www.aopen.com.tw をご参考ください。

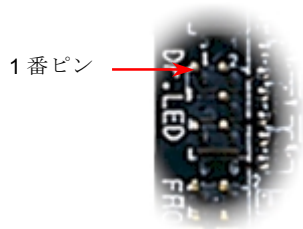

1 番ピン

Dr. LED コネクタ

	1	2	
3.3V			GPO12
NC			GPO14
GND			GPO14-
	5	6	

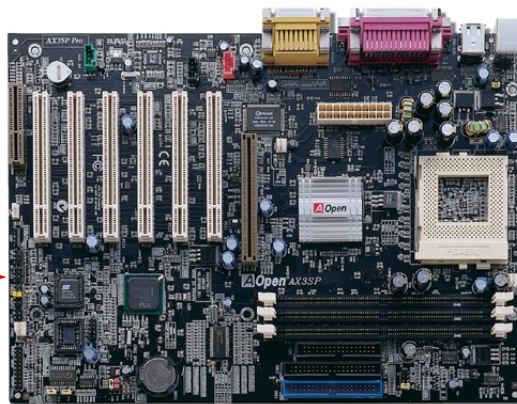

Dr. LED はフロントパネルに 8 個の LED を有する CD ディスク保管ボックスで、Dr. LED のサイズは 5.25 フロッピードライブと全く同じですから、通常の筐体の 5.25 インチドライブベイに容易にインストールできます。

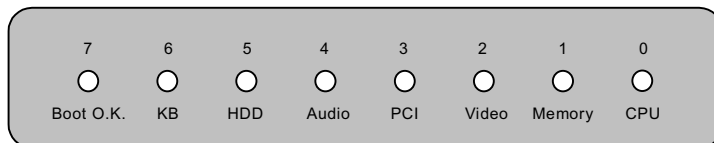

システム起動時にエラーが生じると 8 個の内その段階に応じた LED が点灯します。7 番 LED (最後に点灯する LED) が点灯すれば、システムは正常に起動したことを表します。

8 個の LED はそれぞれ点灯時に以下の意味を有します。

LED 0 –CPU が正しくインストールされていないか故障しています。

LED 1 –メモリが正しくインストールされていないか故障しています。

LED 2 –AGP が正しくインストールされていないか故障しています。

LED 3 –PCI カードが正しくインストールされていないか故障しています。

LED 4 –フロッピードライブが正しくインストールされていないか故障しています。

LED 5 –HDD が正しくインストールされていないか故障しています。

LED 6 –キーボードが正しくインストールされていないか故障しています。

LED 7 –システムは正常に起動しています。

メモ: POST (電源投入時の自己診断) 実行中に、システム起動完了までの間、デバッグ LED は LED0 から LED7 まで順繰りに点灯します。

Dr. ボイス (AX3SP Pro のみ)

Dr. ボイスは AX3SP Pro マザーボードのすばらしい機能です。これでユーザーは生じる問題を容易に理解できます。この機能で問題が CPU、メモリモジュール、VGA、PCI アドオンカード、FDD、HDD、キーボード等、コンポーネントやインストールのどの部分かを“音声通知”します。

バッテリー不要及び耐久設計

このマザーボードにはフラッシュROMと特殊回路が搭載されていますので、ご使用のCPUとCMOS設定をバッテリー無しで保存できます。RTC（リアルタイムクロック）は電源コードがつながれている間動作し続けます。何らかの理由でCMOSデータが紛失された場合、Flash ROM からCMOS設定を再度読み込むだけでシステムは元の状態に復帰することができます。

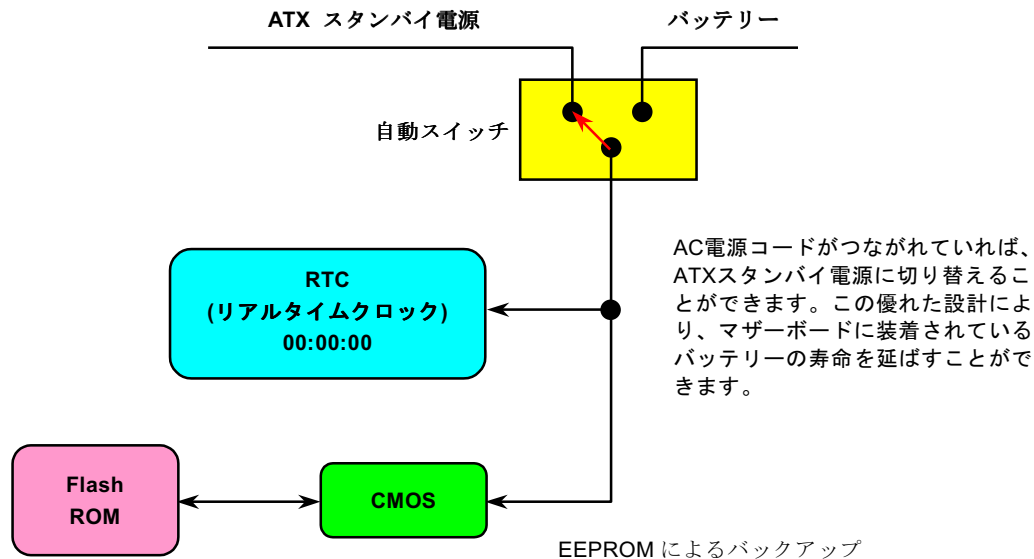

過電流保護

過電流保護機能はATX 3.3V/5V/12Vのスイッチングパワーサプライに採用されている一般的な機能です。しかしながら、新世代のCPUは違う電圧を使用し、5VからCPU電圧（例えば2.0V）を独自に生成するため、5Vの過電流保護は意味を持たなくなります。このマザーボードにはCPU過電流保護をオンボードでサポートするスイッチングレギュレータを採用、3.3V/5V/12Vのパワーサプライに対するフルレンジの過電流保護を提供しています。

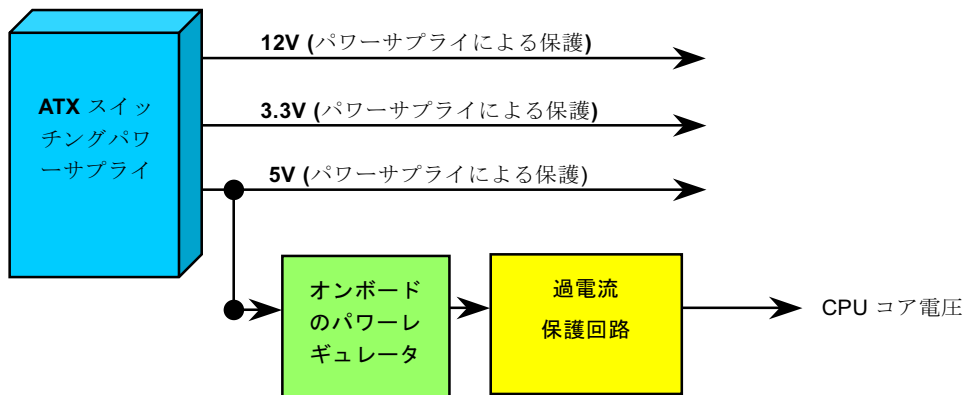

注意: 保護回路の採用により人為的な操作ミスを防ぐようになっていますが、このマザーボードにインストールされているCPU、メモリ、ハードディスク、アドオンカード等がコンポーネントの故障、人為的操作ミス、原因不明の要素により損傷を受ける場合がありますので、AOpenは保護回路が常に正しく動作することを保証いたしかねます。

ハードウェアモニタ機能

このマザーボードにはハードウェアモニタ機能が備わっています。この巧妙な設計により、システムを起動した時から、システム動作電圧、ファンの状態、CPU 温度を監視されます。これらのシステム状態のいずれかが問題のある場合、ケース内部のスピーカーやマザーボード上のブザー（存在している場合）より、警告メッセージが出されます。

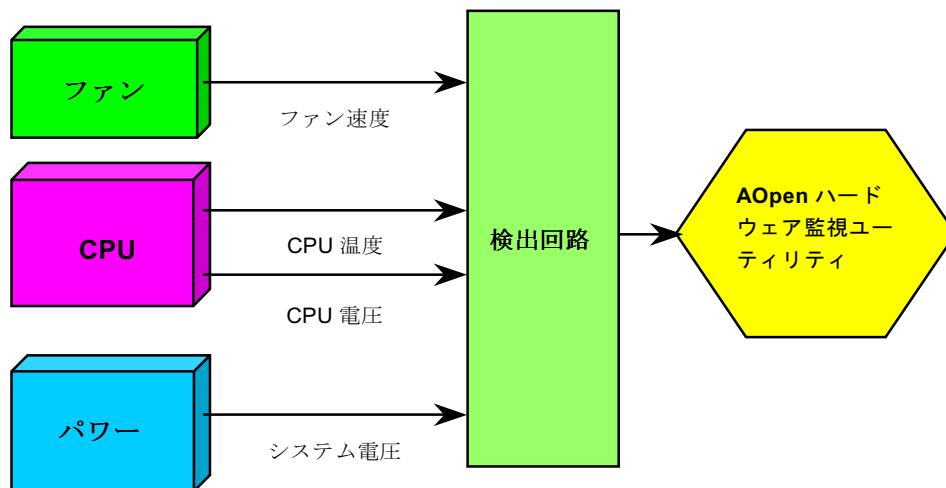

リセット可能なヒューズ

従来のマザーボードではキーボードやUSBポートの過電流または短絡防止にヒューズが使用されています。これらのヒューズはボードにハンダ付けされているので、故障した際(マザーボードを保護するため)、ヒューズを交換できず、マザーボードも故障したままにされることになります。

高価なリセット可能なヒューズの保護機能により、マザーボードは正常動作に復帰できます。

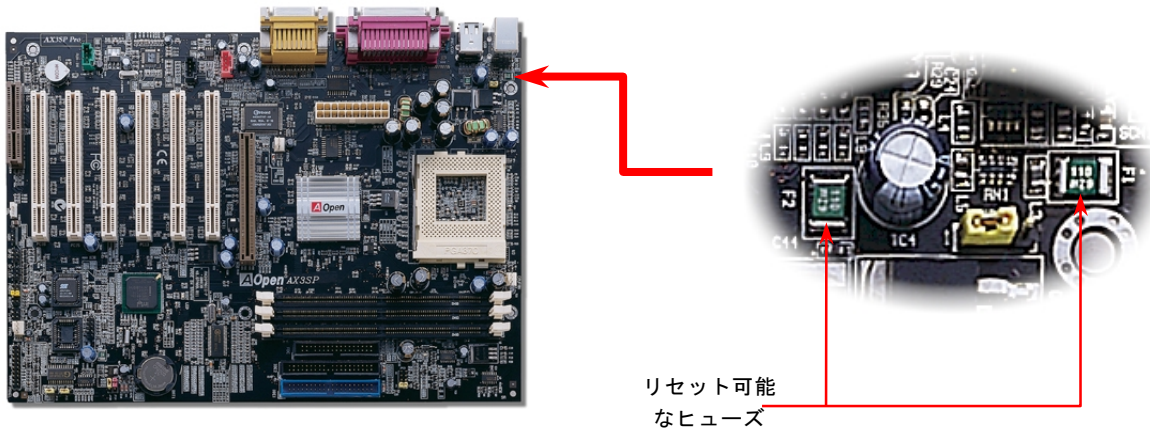

リセット可能なヒューズ

西暦 2000 問題 (Y2K)

Y2K は基本的には年号コード識別に関する問題です。記憶場所節約のため、従来のソフトウェアでは年代識別に 2 桁のみ使用していました。例えば、98 は 1998、99 は 1999 を意味しますが、00 では 1900 か 2000 かはつきりしません。

マザーボードのチップセットには RTC 回路 (リアルタイムクロック) が 128 バイトの CMOS RAM データを使用しています。RTC は 2 桁を受け持ち、CMOS が残り 2 桁を提供します。残念ながらこの回路の動作は 1997 → 1998 → 1999 → 1900 であり、これが Y2K 問題を起こす可能性があります。以下のブロック図がアプリケーションと OS, BIOS, RTC との関係を示しています。PC 業界での互換性を図るため、アプリケーションは OS を呼出し、OS が BIOS を呼び出し、BIOS のみが直接ハードウェア (RTC) を呼び出すルールとなっています。

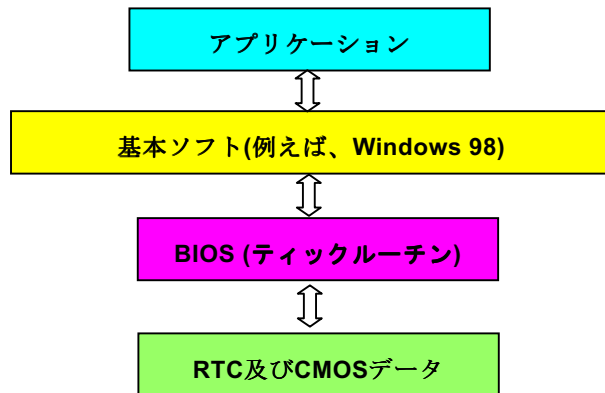

BIOS にはティックルーチン (約 50m 秒毎に実行) があり、日時情報を更新します。CMOS の動作速度はとても遅くシステム性能を落としますので、一般には BIOS のティックルーチンは毎回 CMOS を更新するわけではありません。AOpen BIOS のティックルーチンは、アプリケーション及び基本ソフトが日時情報の取得ルールに従う限り、年コードに 4 桁を使用します。それで Y2K 問題 (NSTL テストプログラム等) はもはやありません。しかしながら残念なことにテストプログラム (Checkit 98 等) によっては RTC/CMOS に直接アクセスするものがあります。このマザーボードはハードウェア面で Y2K チェック済で問題無く作動することが

保証されています。

低漏洩コンデンサ

パワーブリッジを採用するほか、大容量のコンデンサも現在高性能マザーボードの設計に対応するために用いられました。その背後の原理としては、長い転送回路に大量のインダクタンス、静電容量及び抵抗が存在しています。電流が回路を流れる時に、インダクタンスと静電容量が電流の変化に応じて、回路電圧を変更させることができます。従って、供給される電圧が負荷量（ロード）により、変化します。いくつかの装置が電圧調整という作業を行うことにより、このような望ましくない電圧変化の難題を解決するのに使用されます。その中に、静電誘導調節器及び三段階同期電動機(同期コンデンサと呼ばれる)があり、両者とも転送回路に

おけるインダクタンスと静電容量を大幅に変化させることができます。インダクタンスと静電容量はお互いに相殺するように反応する傾向があります。電流が流れる回路に、誘導リアクタンスが容量性リアクタンスより多く存在している場合に、これは常に大型電源システムによく発生する問題ですが、一定の電圧及び電流のもとに、電力が上記の両者が同様な場合より小さいです。この種類の電圧比率はパワーファクター（力率）と称されます。転送回路の電流漏れが電流に正比例していますので、静電容量が可能な限り回路に加えられます。そうすれば、パワーファクターが1に近づくようになります。上述の理由で、大容量のコンデンサがパワー転送システムの一部として頻繁に使用されます。

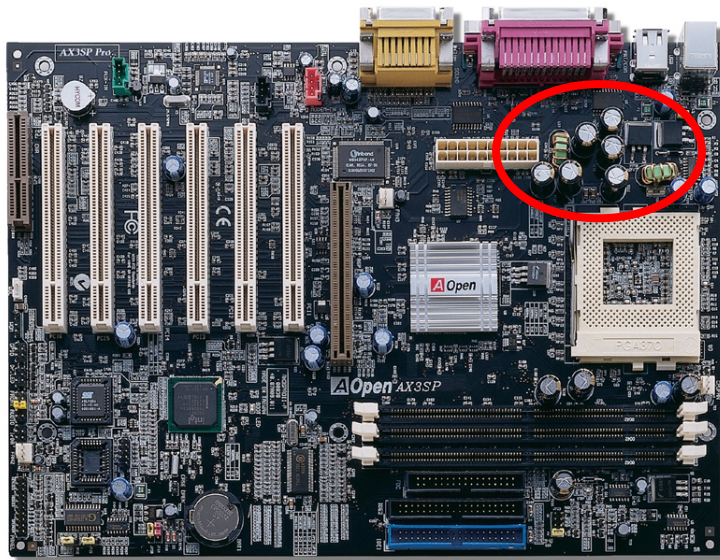

高速度の CPU (新しい Pentium III, またはオーバークロック時等)でのシステム安定性を高めるのに、CPU コア電圧の電源回路をチェックするのは重要です。代表的な CPU コア電圧は 2.0V ですので、優良な設計では電圧が 1.860V と 2.140V の間になるよう制御されます。つまり変動幅は 280mV 以内ということです。下図はデジタルストレージスコープで測定された電圧変動です。これは電流が最大値 18A の時でも電圧変動が 143mV であることを示しています。

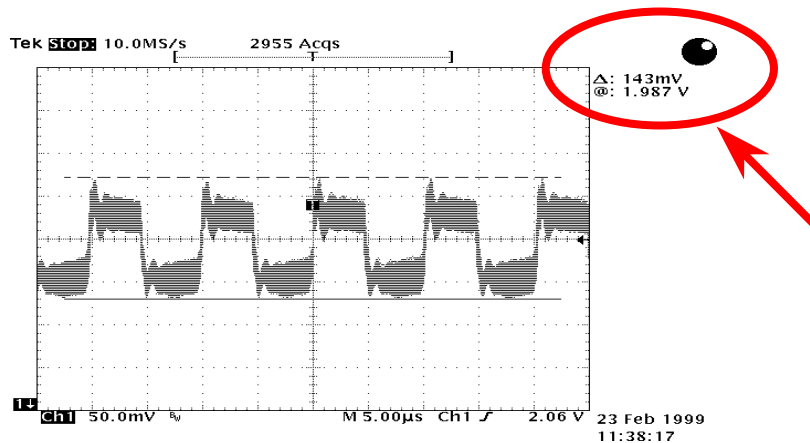

注意: このグラフは参考用のみですので、当マザーボードと確実に一致するわけではありません。

レイアウト (周波数分離ウォール)

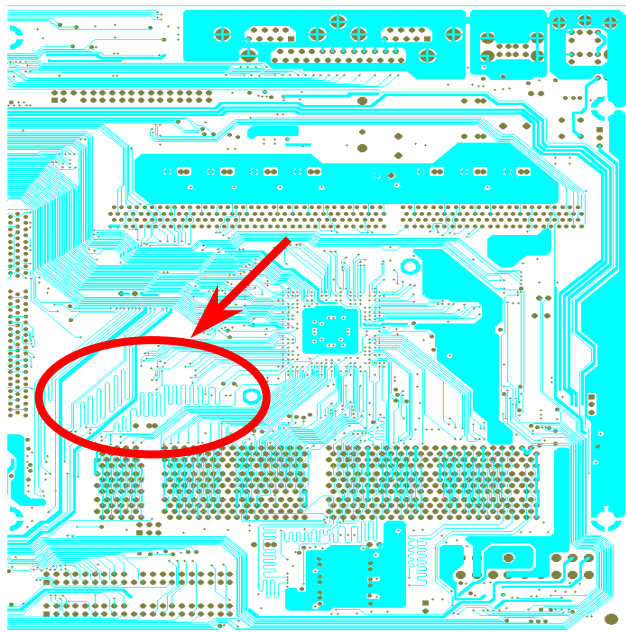

注意：この図は参考用のみですので、当マザーボードと確実に一致するわけではありません。

高周波時の操作、特にオーバークロックの場合においては、チップセットとCPUの安定動作を決定付ける最も重要な要素となるのはレイアウトです。このマザーボードでは「周波数分離ウォール (Frequency Isolation Wall)」と呼ばれる AOpen 独自の設計が採用されています。マザーボードの各主要領域を、動作時の各周波数が同じか類似している範囲に区分けすることで、互いの動作やモードのクロストークや干渉が生じにくいようになっています。トレース長および経路は注意深く計算される必要があります。例えばクロックのトレースは同一長となるよう(必ずしも最短ではない)にすることで、クロックスキューは数ピコ秒($1/10^{12}$ Sec)以内に抑えられています。

純アルミニウム製ヒートシンク

CPU およびチップセットの冷却はシステムの信頼性にとって重要です。アルミニウム製ヒートシンクにより、特にオーバークロック時により効率のよい冷却効果が実現します。

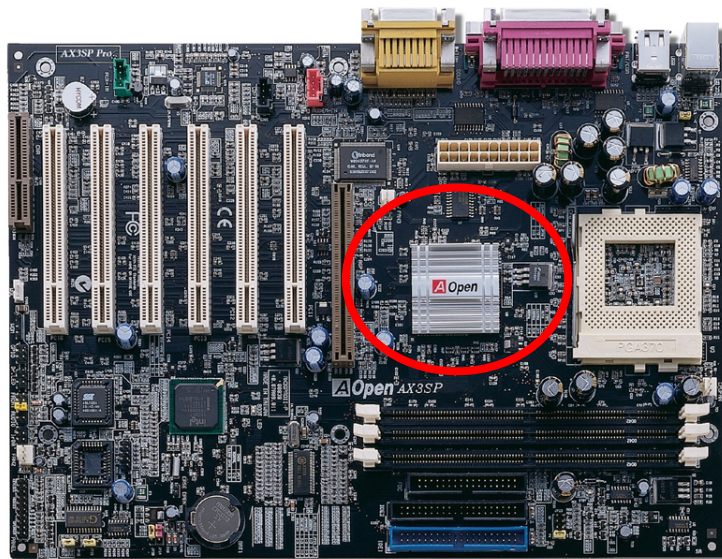

ドライバ及びユーティリティ

[AOpen Bonus CD ディスク](#)にはマザーボードのドライバとユーティリティが収録されています。システム起動にこれら全てをインストールする必要はありません。ただし、ハードウェアのインストール後、ドライバやユーティリティのインストール以前に、まず Windows 98 等の基本ソフトをインストールする必要があります。ご使用になる基本ソフトのインストールガイドをご覧ください。

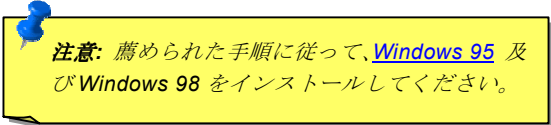

注意: 薦められた手順に従って、[Windows 95](#) 及び [Windows 98](#) をインストールしてください。

Bonus CD ディスクからのオートランメニュー

Bonus CD ディスクのオートラン機能を利用できます。ユーティリティとドライバを指定し、モデル名を選んでください。

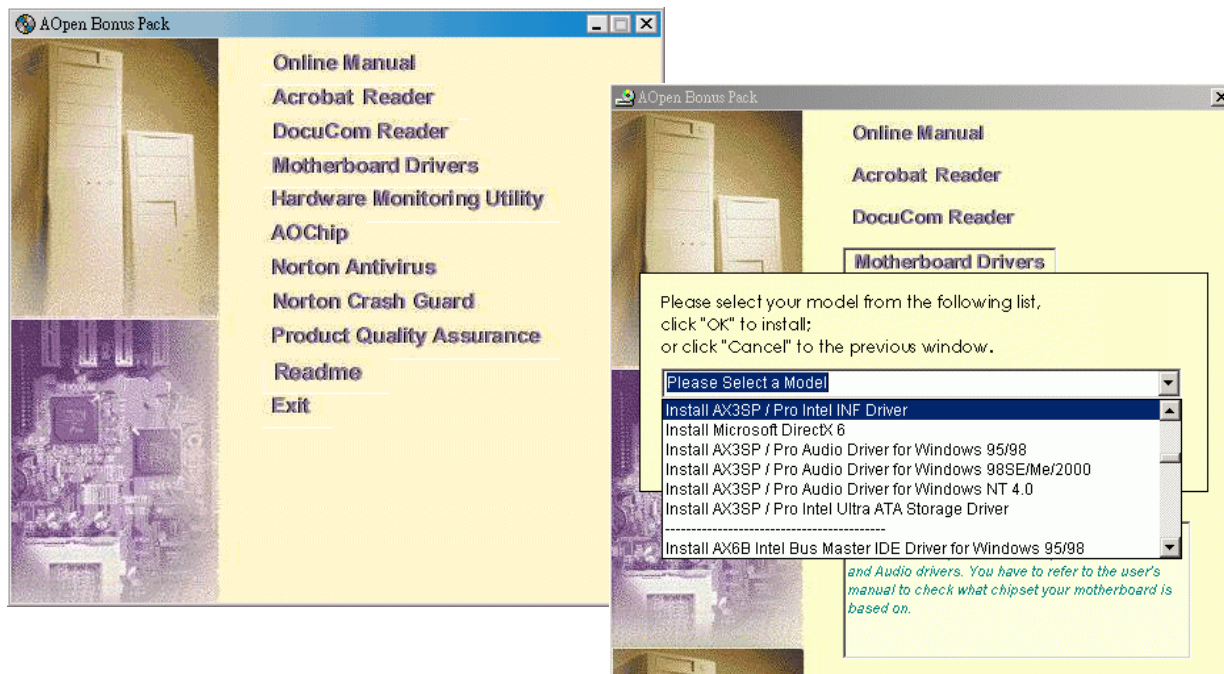

Windows 95/98 から“?”マークをなくす方法

Windows 95/98 はこのチップセットを認識できません。というのは、これらは Intel i810E チップセット以前に開発された基本ソフトです。Bonus Pack CD ディスクのオートランメニューから Intel INF アップグレードユーティリティをインストールすることで“?”マークをなくすことができます。

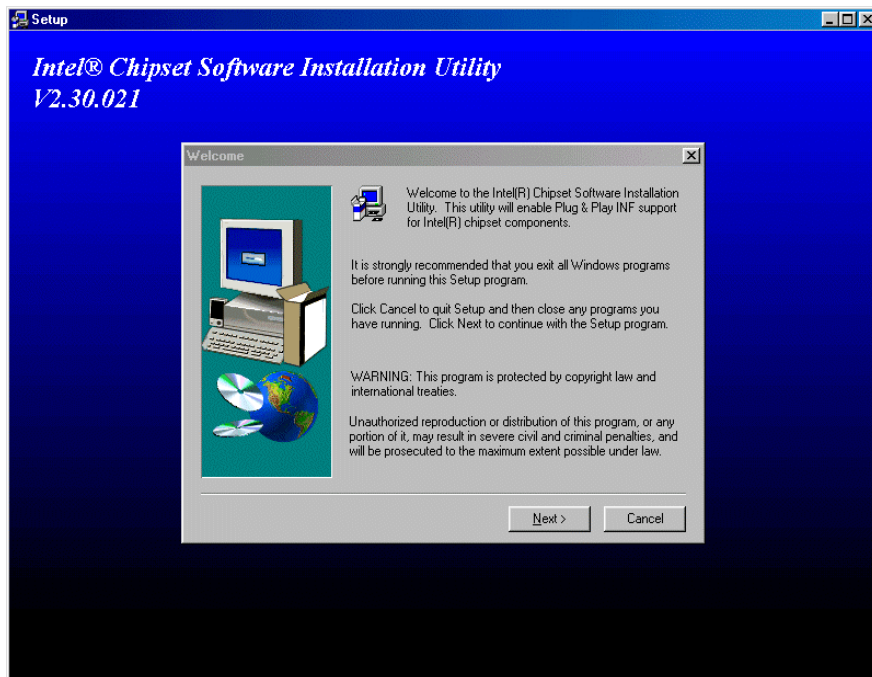

Ultra ATA/100 IDE ドライバのインストール

ATA/100ハードディスクをサポートするには、[Bus Master IDE](#) ドライバのインストールが必要です。必要なドライバは[AOpen Bonus Pack](#) CD ディスクの中にあります。

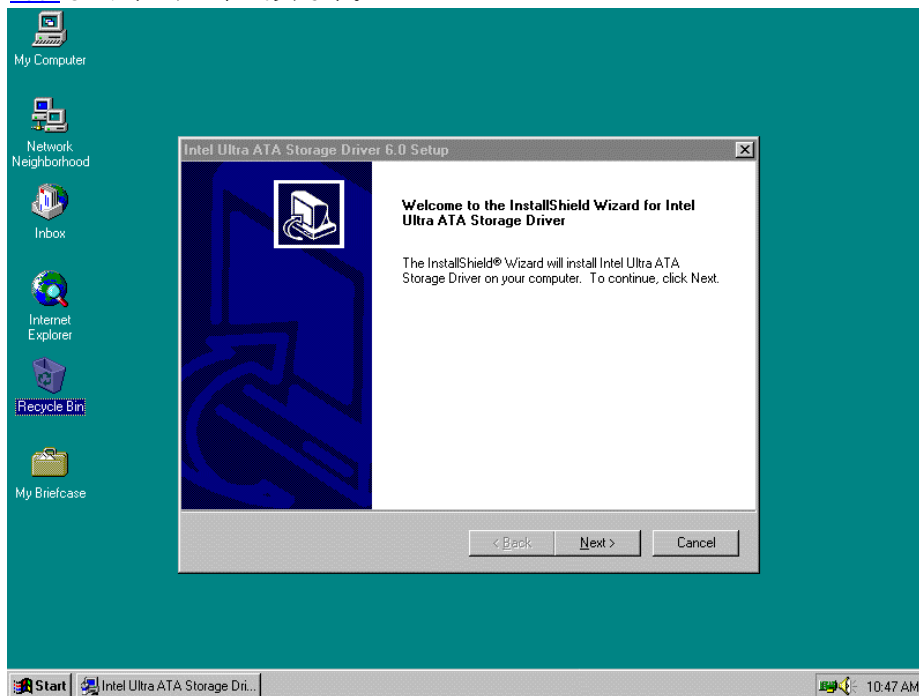

注意:ATA/100 IDE ドライバのインストールによりハードディスクサスペンドでエラーが生じる場合があります。

オンボードサウンドドライバのインストール

このマザーボードには AD 1885 [AC97 サウンド CODEC](#) が装備されています。オーディオドライバは Bonus Pack CD ディスクオートランメニューから見つげられます。

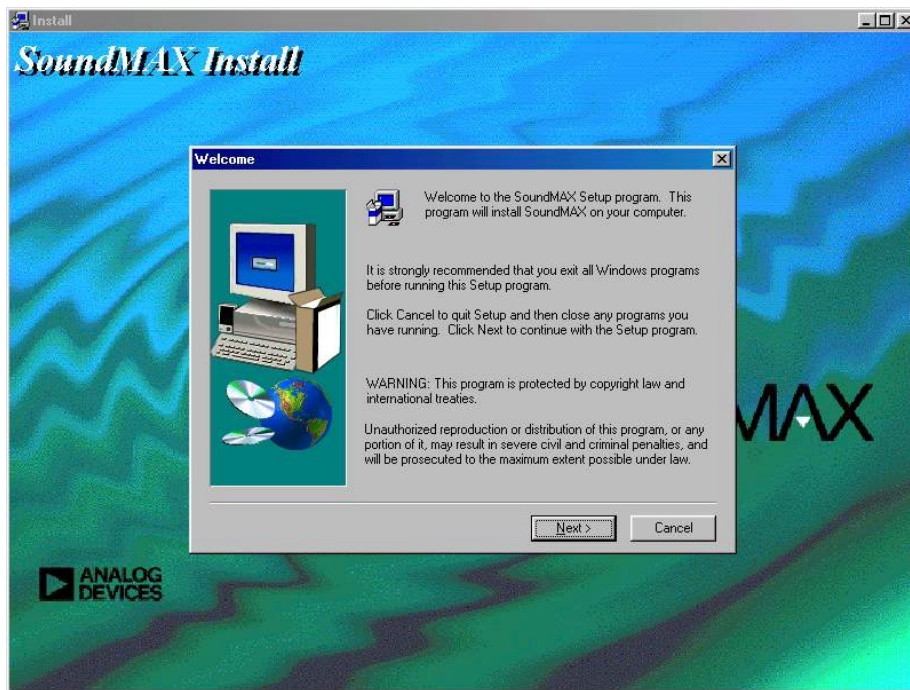

注意：このオンボードサウンドチップドライバのインストールを開始する前に、ご使用のシステムに **Microsoft DirectX 5** もしくはより新しいバージョンが既にインストールされてあるかどうか確認してください。**DirectX** セットアッププログラムは **AOpen Bonus Pack CD** ディスクオートランメニューから見つげられます。

ACPI ハードディスクサスペンド

ACPI ハードディスクサスペンドは基本的には **Windows** の基本ソフトで管理されます。これで現在の作業 (システムモード、メモリ、画像イメージ)がハードディスクに保存され、システムは完全にオフにできます。次回電源をオンにした時は **Windows** やアプリケーションの起動をせずに先回の作業がハードディスクから再度読み込まれ数秒間で復元されます。ご使用のメモリが通常の **64MB** であれば、メモリイメージを保存するため **64MB** のハードディスク空き領域が必要です。

サスペンドに入る時:



次回電源オンの時:

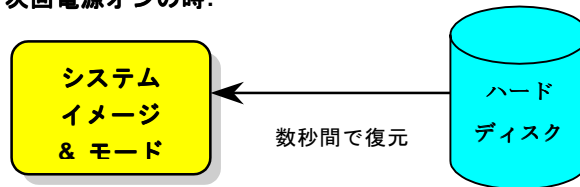

必要なシステム環境

1. **AOZVHDD.EXE 1.30b** またはそれ以降のバージョン
2. **config.sys** 及び **autoexec.bat** を削除

新システムにおける Windows 98 の初回インストール

1. "**Setup.exe /p j**"を実行して、Windows 98 をインストールします。
2. Windows 98 のインストール完了後、**コントロールパネル>電源の管理**を開きます。
 - a. **電源の設定 >システムスタンバイ**を"なし"に設定します。
 - b. "ハイバネーション"をクリックし、"ハイバネーションサポートを有効にする"を指定、"適用"をクリックします。
 - c. "詳細設定"タブをクリックしたら、"パワーボタン"上に"ハイバネーション"が表示されます。このオプションは上記のステップ b が実行されたあとでのみ表示され、未実行であれば、"スタンバイ"および"シャットダウン"だけが表示されます。"ハイバネーション"を選び、"適用"をクリックします。
3. DOS を起動し、AOZVHDD ユーティリティを実行します。
 - a. ディスク全体が Win 98 システムで使用される(FAT 16 又は FAT 32)場合は、"**aozvhd /c /file**"を実行します。また、ディスクに十分な空きスペースが必要である点をお忘れなく。例えば、64 MB DRAM 及び 16 MB VGA カードをインストールする場合、システムには最小 80 MB の空きスペースが必要です。ユーティリティは空きスペースを自動的に探します。
 - b. Win 98 用にパーティションを切っている場合、"**aozvhd /c /partition**"を実行します。当然ですが、システムには未フォーマットの空きパーティションが必要です。
4. システムを再起動します。
5. これで ACPI ハードディスクサスペンドが使用可能になりました。"**スタート > シャットダウン>スタンバイ**"で画面は自動的にオフになります。システムがメモリ内容をハードディスクに保存するには 1 分程かかります。メモリサイズが大きくなるとこれに要する時間が長くなります。

APM から ACPI への変更 (Windows 98 のみ)

1. "Regedit.exe"を実行します。

a. 以下のパスをたどります。

HKEY_LOCAL_MACHINE

SOFTWARE

MICROSOFT

WINDOWS

CURRENT VERSION

DETECT

b. "バイナリの追加"を選び、"**ACPIOPTION**"と名前を付けます。

c. 右クリックして**変更**を選び、"0000"の後に"01"を付けて"0000 01"とします。

d. 変更を保存します。

2. コントロールパネルから"ハードウェアの追加"を選びます。Windows 98 に新たなハードウェアを自動検出させます。(この際 "**ACPI BIOS**"が検出され、"**Plug and Play BIOS**"が削除されます。)

3. システムを再起動します。

4. DOS を起動し、"AOZVHDD.EXE /C /File"を実行します。

ACPI から APM への変更

1. "Regedit.exe"を実行します。

a. 以下のパスをたどります。

HKEY_LOCAL_MACHINE
SOFTWARE
MICROSOFT
WINDOWS
CURRENT VERSION
DETECT
ACPI OPTION

b. 右クリックして**変更**を選び、"0000"の後に"02"を付けて"0000 02"とします。

 ヒント: "02"は、Windows 98 が ACPI を検出したものの、ACPI 機能はオフになっていることの目印です。

- c. 変更を保存します。
- コントロールパネルから"ハードウェアの追加"を選びます。Windows 98 に新たなハードウェアを自動検出させます。(この際 "Plug and Play BIOS"が検出され、"ACPI BIOS"が削除されます。)
 - システムを再起動します。
 - "新たなハードウェアの追加"を再度開くと、"Advanced Power Management Resource"が検出されます。
 - "OK"をクリックします。

 ヒント: 現在のところ、ATI 3D Rage Pro AGP カードのみが ACPI ハードディスクサスペンドをサポートしています。最新情報は AOpen ウェブサイトをご覧ください。

ACPI サスペンドトゥーRAM (STR)

このマザーボードはACPIサスペンドトゥーRAM機能をサポートしています。この機能により、Windows 98 やアプリケーションの再起動せずに、先回の作業を DRAM から再現することが可能です。DRAM へのサスペンドは作業内容をシステムメモリに保存するので、ハードディスクサスペンドより高速ですが、DRAM への電力供給が必要である面、電力消費がないハードディスクサスペンドとは異なります。

サスペンドに入る時:

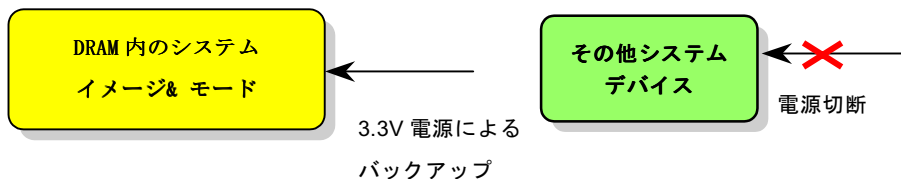

次回パワーオンの時:

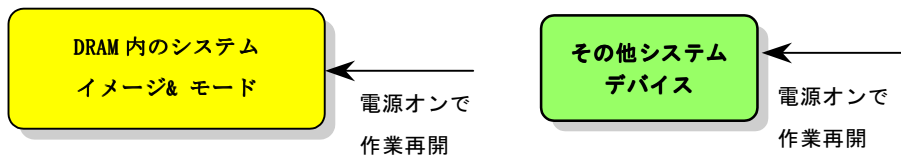

ACPI サスペンドトゥーDRAM を使用可能にするには、以下の手順に従います。

必要なシステム環境

1. ACPI 対応の OS が必要です。現在選択できるのは Windows 98 だけです。
2. VIA 4 in 1 ドライバが正しくインストールされている必要があります。

手順

1. 以下の BIOS 設定を変更します。

BIOS Setup > Power Management Setup > ACPI Function : Enabled (オン)

BIOS Setup > Power Management Setup > ACPI Suspend Type :S3.

2. **コントロールパネル>電源の管理**とたどります。“パワーボタン”を“スタンバイ”に設定します。
3. パワーボタンまたはスタンバイボタンを押すとシステムが復帰します。

(このページはメモにお使いください。)

AWARD BIOS

システムパラメータの変更は[BIOS](#) セットアップメニューから行えます。このメニューによりシステムパラメータを設定し、128 バイトの **CMOS** 領域 (通常, **RTC** チップの中か、またはメインチップセットの中)に保存できます。

マザーボード上の[フラッシュ ROM](#)にインストールされている AwardBIOS™は工場規格 BIOS のカスタムバージョンです。BIOS はハードディスクドライブや、シリアル・パラレルポートなどの標準的な装置の基本的な入出力機能を管理する肝心のプログラムです。

AX3SP/AX3SP Pro の BIOS 設定の大部分は AOpen の R&D エンジニアリングチームによって最適化されています。しかし、システム全体に適合するよう、BIOS のデフォルト設定だけでチップセット機能を細部に至るまで調整するのは不可能です。その故に、この章の以下の部分には、セットアップを利用したシステムの設定方法が説明されています。

[BIOS セットアップメニュー](#)を表示するには、[POST \(Power-On Self Test : 電源投入時の自己診断\)](#) 実行中にキーを押してください。

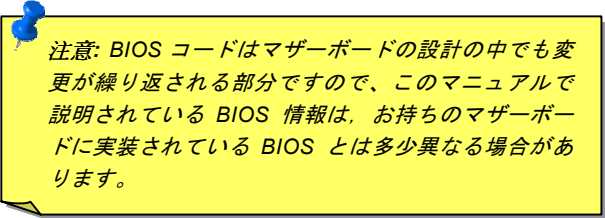

注意: BIOS コードはマザーボードの設計の中でも変更が繰り返される部分ですので、このマニュアルで説明されている BIOS 情報は、お持ちのマザーボードに実装されている BIOS とは多少異なる場合があります。

BIOS 機能の説明...

AOpen はユーザーによりフレンドリーなコンピュータシステム環境を提供するよう努力しています。このたび、弊社は BIOS セットアッププログラムの説明を全て BIOS フラッシュ ROM に含めました。BIOS セットアッププログラムの機能を選択すると、画面右側に機能の説明がポップアップ表示されます。それで BIOS 設定変更の際マニュアルを見る必要はなくなりました。

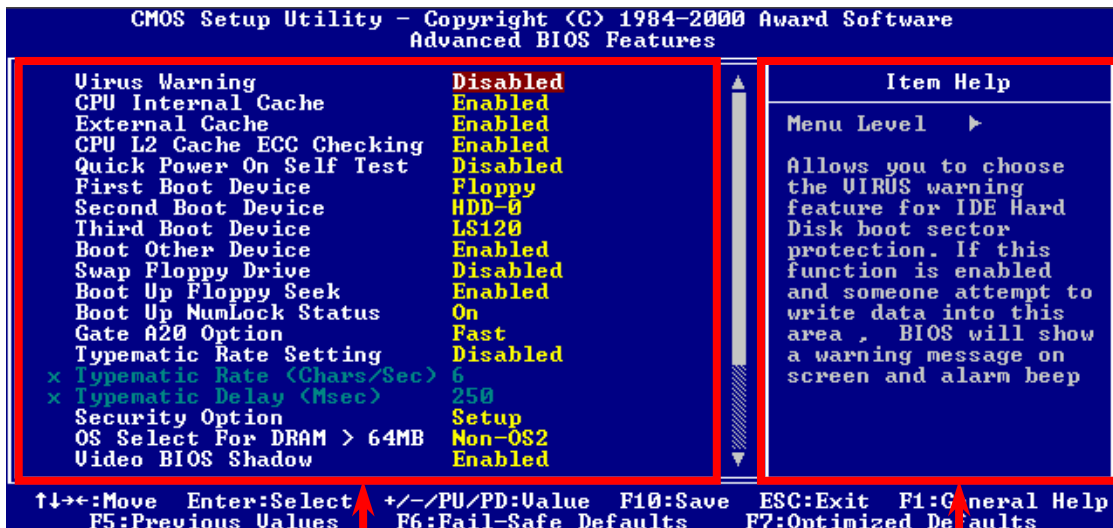

メニュー項目選択ウィンドウ

項目の機能説明ウィンドウ

Award™ BIOS セットアッププログラムの使用方法

一般には、選択する項目を矢印キーでハイライト表示させ、<Enter>キーで選択、<Page Up>および<Page Down>キーで設定値を変更します。また<F1>キーでヘルプ表示、<Esc>キーで Award™ BIOS セットアッププログラムを終了できます。下表には Award™ BIOS セットアッププログラム使用時のキーボード機能が説明されています。さらに全ての AOpen マザーボード製品では BIOS セットアッププログラムに特別な機能が加わっています。それは<F3>キーで表示する言語の指定が可能である点です。

キー	説明
Page Up または+	次の設定値に変更または設定値を増加させる
Page Down または-	前の設定値に変更または設定値を減少させる
Enter	項目の選択
Esc	1. メインメニュー内: 変更を保存せずに中止 2. サブメニュー内: サブメニューからメインメニューに戻る
↑	前の項目をハイライト表示する
↓	次の項目をハイライト表示する
←	メニュー内のハイライト部分を左に移動
→	メニュー内のハイライト部分を右に移動
F1	メニューや項目のヘルプを表示する
F3	メニュー言語の変更
F5	CMOS から前回の設定値をロード

キー	説明
F6	CMOS からフェイルセーフ設定値をロード。
F7	CMOS からターボ設定値をロード。
F10	変更を保存してセットアップを終了

注意: AOpen はコンピュータシステムをよりユーザーフレンドリーにするよう努力しています。今回から BIOS セットアッププログラムの設定に関する説明全てが BIOS フラッシュ ROM に収録されました。それで BIOS セットアッププログラムのある機能を選択すると、画面右側にその機能の説明が表示されます。これで BIOS 設定の度にマニュアルを参照する必要がなくなりました。

BIOS セットアップの起動方法

ジャンパー設定およびケーブル接続が正しく行われたなら準備完了です。システムに電源を入れて、[POST \(Power-On Self Test : 電源投入時の自己診断\)](#) 実行中にキーを押すと、BIOS セットアップに移行します。最適なパフォーマンスを実現するには "Load Setup Defaults (デフォルト値のロード)" を選択してください。

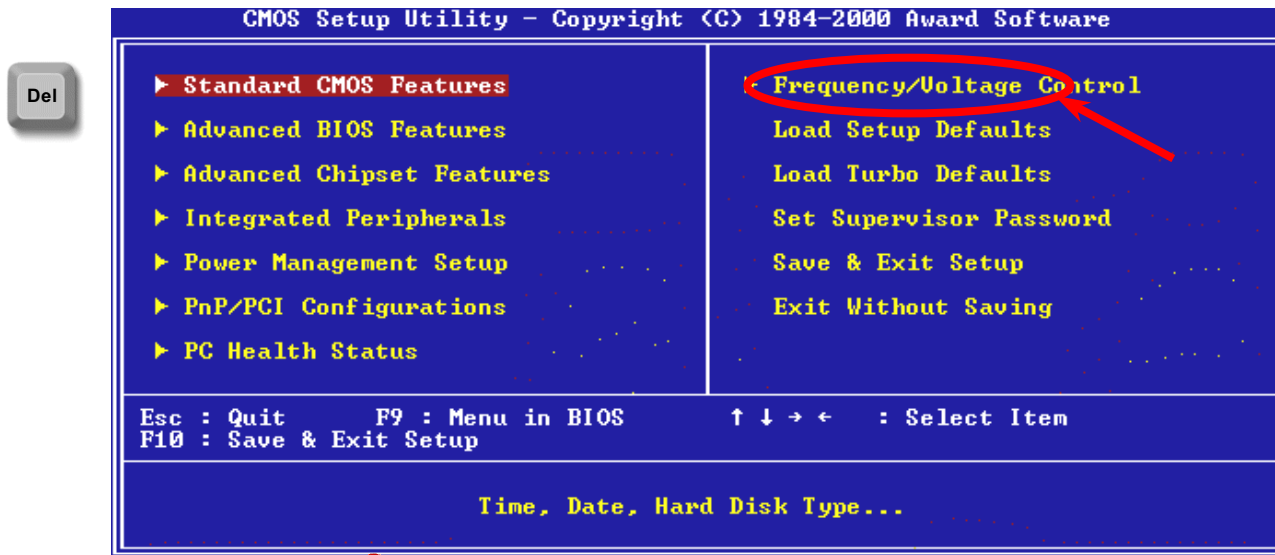

警告:ご使用のシステムコンポーネント(CPU, DRAM, HDD 等)がターボ設定可能であることがはっきりしない場合は、“ターボデフォルト値のロード” は使用しないでください。

BIOS のアップグレード

マザーボードのフラッシュ操作をすることには、BIOS フラッシュエラーの可能性が伴うことをご了承ください。マザーボードが正常に安定動作しており、最新の BIOS バージョンで大きなバグフィックスがなされていない場合は、BIOS のアップデートは**行わない**ようお勧めします。

BIOS のアップグレードを行うと BIOS フラッシュに失敗する恐れがあります。アップグレードを実行する際には、マザーボードモデルに適した正しい BIOS バージョンを**必ず使用する**ようにしてください。

AOpen Easy Flash は従来のフラッシュ操作とは多少異なる設計になっています。[BIOS](#) バイナリファイルとフラッシュルーチンが一緒になっていますので、1つのファイルを実行するだけでフラッシュ処理が可能です。



注意: AOpen Easy Flash BIOS プログラムは Award BIOS と互換性を持ちます。現在のところ、AOpen Easy Flash BIOS プログラムは AMI BIOS では使用できません。たいていの場合、AMI BIOS は以前の 486 ボードまたは初期の Pentium ボードで使用されています。アップグレードの前に BIOS パッケージに圧縮されている README ファイルをご参考になり、そのアップグレード手順に従ってください。これでフラッシュ時のエラーの発生を最小限に抑えられます。

簡単なフラッシュ手順は以下のとおりです。(Award BIOSのみを対象)

1. AOpen のウェブサイトから最新の BIOS アップグレード [zip](#) ファイルをダウンロードします。
たとえば、AX3SP102.ZIP です。
2. 各種の基本ソフトをサポートするシェアウェアの PKUNZIP (<http://www.pkware.com/>)を実行して、バイナリ BIOS ファイルとフラッシュユーティリティを解凍します。
Windows 環境であれば、Winzip (<http://www.winzip.com/>)が使用できます。
3. 解凍したファイルを起動用フロッピーディスクに保存します。
たとえば AX3SP102.BIN 及び AX3SP102.EXE です。
4. システムを DOS モードで再起動してください。この際 EMM386 等のメモリ操作プログラムやデバイスドライバはロードしないようにしてください。約 520K の空きメモリ領域が必要です。
5. A:> AX3SP102 を実行すると後はプログラムが自動処理します。

フラッシュ処理の際は表示がない限り、絶対に電源を切らないで下さい!!

6. システムを再起動し、キーを押して [BIOS セットアップ](#) を起動します。"[Load Setup Defaults](#)"を選び、"[Save & Exit Setup \(保存して終了\)](#)" します。これでアップグレード完了です。

警告： フラッシュ時には以前の BIOS 設定およびプラグアンドプレイ情報は完全に置き換えられます。システムが以前のように動作するには、BIOS の再設定および Win95/Win98 の再インストール、アドオンカードの再インストールが必要となります。

オーバークロック

マザーボード業界での先進メーカーである AOpen は常にお客様のご要望に耳を傾け、ユーザー皆様の様々なご要求に合った製品を開発してまいりました。マザーボードの設計の際の私たちの目標は、信頼性、互換性、先進テクノロジー、ユーザーフレンドリーな機能です。これら設計上の分野の一方には、“オーバークロッカー”と呼ばれるシステム性能をオーバークロックにより限界まで引き出すよう努めるパワーユーザーが存在します。

このセクションはオーバークロッカーの皆さんを対象にしています。

この高性能マザーボードは最大 **133MHz** バスクロックをサポートします。しかしこれはさらに将来の CPU バスクロック用に **166MHz** まで使用可能なように設計されています。弊社ラボのテスト結果によれば、高品質のコンポーネントと適切な設定により **166MHz** が到達可能であることを示しています。**166MHz** へのオーバークロックは快適で、さらにマザーボードにはフルレンジ(CPU コア電圧) 設定および CPU コア電圧調整のオプション機能が備わっています。CPU クロックレシオは最大 **8X** で、これは Pentium III/Celeron CPU の大部分に対してオーバークロックの自由度を提供するものです。参考までに **166MHz** バスクロックへとオーバークロックした際の設定値を紹介します。

これはオーバークロック動作を保証するものではありません。😊

ヒント: オーバークロックによる発熱問題も考慮に入れてください。冷却ファンとヒートシンクがCPU のオーバークロックにより生じる余分の熱を放散する能力があるか確認してください。

警告: この製品は CPU およびチップセットベンダーの設計ガイドラインにしたがって製造されています。製品仕様を超える設定は薦められている範囲外であり、ユーザーはシステムや重要なデータの損傷などのリスクを個人で負わなければなりません。オーバークロックの前に各コンポーネント特にCPU、メモリ、ハードディスク、AGP VGA カード等が通常以外の設定に耐えるかどうかを確認してください。

VGA カード及びハードディスク

VGA およびハードディスクはオーバークロック時に重要なコンポーネントです。以下のリストは弊社ラボでテスト済みの成功例です。上述のリスト中におけるコンポーネントで再度オーバークロックに成功できるかどうかは **AOpen** では保証いたしかねますのでご注意ください。弊社の公式ウェブサイトまで使用可能なベンダーリスト(AVL)をご確認ください。

VGA: <http://www.aopen.com.tw/tech/report/overclk/mb/vga-oc.htm>

HDD: <http://www.aopen.com.tw/tech/report/overclk/mb/hdd-oc.htm>

(このページはメモにお使いください。)

用語解説

AC97 サウンドコーデック

基本的には AC97 規格はサウンドおよびモデム回路を、デジタルプロセッサおよびアナログ入出力用の [CODEC](#) の 2 つに分け、AC97 リンクバスでつないだものです。デジタルプロセッサはマザーボードのメインチップセットに組み込めるので、サウンドとモデムのオンボードのコストを軽減することができます。

ACPI (アドバンスド コンフィギュレーション&パワー インタフェース)

ACPI は PC97 (1997) のパワーマネジメント規格です。これはオペレーションシステムへのパワーマネジメントを [BIOS](#) をバイパスして直接制御することで、より効果的な省電力を行うものです。チップセットまたはスーパー I/O チップは Windows 98 等のオペレーションシステムに標準レジスタインタフェースを提供する必要があります。この点は [PnP](#) レジスタインタフェースと少し似ています。ACPI によりパワーモード変更時の ATX 一時ソフトパワースイッチが設定されます。

AGP (アクセラレーテッドグラフィックポート)

AGP は高性能 3D グラフィックスを対象としたバスインタフェースです。AGP はメモリへの読み書き作業、1 つのマスター、1 つのスレーブのみをサポートします。AGP は 66MHz クロックの立ち上がりおよび下降の両方を利用し、2X AGP ではデータ転送速度は $66\text{MHz} \times 4 \text{ バイト} \times 2 = 528\text{MB/s}$ となります。AGP は現在 4X モードに移行中で、この場合は $66\text{MHz} \times 4 \text{ バイト} \times 4 = 1056\text{MB/s}$ となります。AOpen は 1999 年 10 月から AX6C (Intel 820) および MX64/AX64 (VIA 694x) により 4X AGP マザーボードをサポートしている初のメーカーです。

AMR (オーディオ/モデムライザー)

AC97 サウンドとモデムのソリューションである [CODEC](#) 回路はマザーボード上または AMR コネクタでマザーボードに接続したライザーカード(AMR カード)上に配置することが可能です。

AOpen Bonus Pack CD

AOpen マザーボード製品に付属のディスクで、マザーボード各種ドライバ、[PDF](#) 形式のオンラインマニュアル表示用の Acrobat Reader、その他役立つユーティリティが収録されています。

APM (アドバンスドパワーマネジメント)

[ACPI](#)とは異なり、BIOS が APM のパワーマネジメント機能の大部分を制御しています。AOpen ハードディスクサスペンドが APM パワーマネジメントの典型的な例です。

ATA (AT アタッチメント)

ATA はディスケットインタフェースの規格です。80 年代に、ソフトウェアおよびハードウェアメーカー多数により ATA 規格が確立されました。AT とは International Business Machines Corp.(IBM)のパソコン/AT のバス構造のことです。

ATA/66

ATA/66 はクロック立ち上がりと下降時の両方を利用し、[UDMA/33](#)の転送速度の 2 倍となります。データ転送速度は PIO mode 4 あるいは DMA mode 2 の 4 倍で、16.6MB/s x4 = 66MB/s です。ATA/66 を使用するには、ATA/66 IDE 専用ケーブルが必要です。

ATA/100

ATA/100 は現在発展中の IDE 規格です。ATA/100 も [ATA/66](#)と同様クロックの立ち上がりと降下時を利用しますが、クロックサイクルタイムは 40ns に短縮されています。それで、データ転送速度は $(1/40\text{ns}) \times 2 \text{ バイト} \times 2 = 100\text{MB/s}$ となります。ATA/100 を使用するには ATA/66 と同様、専用の 80 芯線 IDE ケーブルが必要です。

BIOS (基本入出力システム)

BIOS は [EPROM](#) または [フラッシュ ROM](#) に常駐する一連のアセンブリルーチンおよびプログラムです。BIOS はマザーボード上の入出力機器およびその他ハードウェア機器を制御します。一般には、ハードウェアに依存しない汎用性を持たせるため、オペレーションシステムおよびドライバは直接ハードウェア機器にではなく BIOS にアクセスするようになっています。

Bus Master IDE (DMA モード)

従来の PIO (プログラマブル I/O) IDE では、機械的な操作待ちを含めた全ての動作を CPU から管理することが必要でした。CPU 負荷を軽減するため、バスマスターIDE 機器はメモリ間でのデータのやり取りを CPU を介さずに行うことで、データがメモリと IDE 機器間で転送中にも CPU の動作を遅くさせません。バスマスターIDE モードをサポートするには、バスマスターIDE ドライバおよびバスマスターIDE ハードディスクドライブが必要です。

CNR (コミュニケーション及びネットワークライザー)

CNR 規格は、今日の「つながれた PC」に広く使用される LAN、ホームネットワーク、DSL、USB、無線、オーディオ、モデムサブシステムを柔軟かつ低コストで導入する機会を PC 業界に提供します。CNR は、OEM 各社、IHV カードメーカー、チップ供給メーカー、Microsoft によって支持されているオープンな工業規格です。

CODEC (符号化および復号化)

通常、CODEC はデジタル信号とアナログ信号相互の変換を行う回路を意味します。これは[AC97](#) サウンドおよびモデムソリューションの一部です。

DDR (ダブルデータレテッド) SDRAM

DDR SDRAM は既存の DRAM インフラ構造とテクノロジーを使用しながら、システムが 2 倍のデータ転送を行えるようにするもので設計及び採用が容易です。当初大容量メモリを要するサーバー及びワークステーションの完璧なソリューションとして打ち出された DDR は、その低コスト及び低電圧のため、高性能デスクトップ機、モバイル PC、低価格 PC さらにはインターネット機器やモバイル機器まで、PC 市場の各分野での理想的なソリューションとなっています。

DIMM (デュアルインライン メモリモジュール)

DIMM ソケットには合計 168 ピンがあり、64 ビットのデータをサポートします。これには片面と両面とがあり、PCB の各側のゴールデンフィンガー信号が異なり、このためデュアルインラインと呼ばれます。ほとんどすべての DIMM は動作電圧 3.3V の [SDRAM](#) で構成されます。旧式の DIMM には [FPM/EDO](#) を使用する物があり、これは 5V でのみ動作します。これは SDRAM DIMM と混同できません。

DMA (ダイレクトメモリアクセス)

メモリ及び周辺機器間での通信用のチャンネルです。

ECC (エラーチェックおよび訂正)

ECC モードは 64 ビットのデータに対し、8 ECC ビットが必要です。メモリにアクセスされる度に、ECC ビットは特殊なアルゴリズムで更新、チェックされます。パリティモードでは単ビットエラーのみが検出可能であるのに対し、ECC アルゴリズムは複数ビットエラーを検出、単ビットエラーを自動訂正する能力があります。

EDO (拡張データ出力)メモリ

EDO DRAM テクノロジーは FPM (ファストページモード)と酷似しています。保存準備動作を開始し 3 サイクルでメモリデータ出力する従来の FPM とは異なり、EDO DRAM はメモリデータを次のメモリアクセスサイクルまで保持する点で、パイプライン効果に類似し、1クロックモードの節約となります。

EEPROM (電子式消去可能プログラマブルROM)

これは E²PROM とも呼ばれます。EEPROM および [フラッシュ ROM](#) は共に電気信号で書き換えができますが、インタフェース技術は異なります。EEPROM のサイズはフラッシュ ROM より小型です。

EPROM (消去可能プログラマブルROM)

従来のマザーボードでは BIOS コードは EPROM に保存されていました。EPROM は紫外線(UV)光によってのみ消去可能です。BIOS のアップグレードの際は、マザーボードから EPROM を外し、UV 光で消去、再度プログラムして、元に戻すことが必要でした。

EV6 バス

EV6 バスは Digital Equipment Corp.社製の Alpha プロセッサテクノロジーです。EV6 バスは DDR SDRAM や ATA/66 IDE バスと同様、データ転送にクロックの立ち上がりと降下両方を使用します。

EV6 バスクロック = CPU 外部バスクロック x 2.

例えば、200 MHz EV6 バスは実際には 100 MHz 外部バスクロックを使用しますが、200 MHz に相当するクロックとなります。

FCC DoC (Declaration of Conformity)

DoC は FCC EMI 規定の認証規格コンポーネントです。この規格により、シールドやハウジングなしで DoC ラベルを DIY コンポーネント (マザーボード等) に適用できます。

FC-PGA (フリップチップ-ピングリッド配列)

FC とはフリップチップの意味で、FC-PGA は Intel の Pentium III CPU 用の新しいパッケージです。これは SKT370 ソケットに差せますが、マザーボード側で 370 ソケットへの追加信号を送る必要があります。これはマザーボードに新たな設計が必要であることを意味します。Intel は FC-PGA 370 CPU を出荷し、slot1 CPU は徐々に減少するでしょう。

フラッシュ ROM

フラッシュ ROM は電気信号で再度プログラム可能です。BIOS はフラッシュユーティリティにより容易にアップグレードできますが、ウイルスに感染し易くもなります。新機能の増加により、BIOS のサイズは 64KB から 256KB (2M ビット) に拡大しました。AOpen AX5T は最初に 256KB (2M ビット) フラッシュ ROM を採用したマザーボードです。現在、フラッシュ ROM サイズは AX6C (Intel 820) および MX3W (Intel 810) マザーボードのように 4M ビットへと移行中です。AOpen 製マザーボードは EEPROM を使用することでジャンパーとバッテリー不要の設計を実現しています。

FSB (フロントサイドバス)クロック

FSB クロックとは CPU 外部バスクロックのことです。

CPU 内部クロック = CPU FSB クロック x CPU クロックレシオ

I²C Bus

[SMBus](#)をご覧ください。 .

IEEE 1394

IEEE 1394 は Apple Computer がデスクトップ LAN として考案した低コストのデジタルインタフェースで、IEEE 1394 ワーキンググループによって発展してきました。IEEE 1394 ではデータ転送速度が 100, 200 または 400 Mbps となります。利用法の一つとして、デジタルテレビ機器を 200 Mbps で接続することが挙げられます。シリアルバスマネジメントにより、タイミング調整、バス上の個々の機器への適切な電力供給、同時間性チャネル ID 割り当て、エラー発生通知等のシリアルバスの設定制御が行われます。IEEE 1394 のデータ転送には 2 つの方式があります。1 つは非同期、他方はアイソクロノス (isochronous) 転送です。非同期転送は従来のコンピュータによるメモリへのマップ、ロード、ストアを行うインタフェースです。データ転送要求は特定のアドレスに送られ確認が返されます。日進月歩のシリコン技術に調和して IEEE 1394 にはアイソクロノス転送チャネルのインタフェースが用意されています。アイソクロノスデータチャネルは一定のクロック信号に合わせてデータ転送を行うもので、着実な転送が保証されます。これは時間要素が大きく効いてくるマルチメディアデータにとって特に有用で、データの即時転送によって手間のかかるバッファ処理を省くことができます。

パリティビット

パリティモードは各バイトに対して 1 パリティビットを使用し、通常はメモリデータ更新時には各バイトのパリティビットは偶数の"1"が含まれる偶数パリティモードとなります。次回メモリに奇数の"1"が読み込まれるなら、パリティエラーが発生したことになります、単ビットエラー検出と呼ばれます。

PBSRAM (パイプラインドバースト SRAM)

Socket 7 CPU では、1 回のバーストデータ読み込みで 4QWord (Quad-word, $4 \times 16 = 64$ ビット)が必要です。PBSRAM は 1 つのアドレスデコード時間が必要なだけで、残りの Qwords の CPU 転送は予め決められたシーケンスで行われます。通常これは 3-1-1-1 の合計 6 クロックで、非同期 SRAM より高速です。PBSRAM は Socket 7 CPU の L2 (level 2) キャッシュにたびたび使用されます。Slot 1 および Socket 370 CPU は PBSRAM を必要としません。

PC-100 DIMM

[SDRAM](#) DIMM のうち、100MHz CPU [FSB](#) バスクロックをサポートするものです。

PC-133 DIMM

[SDRAM](#) DIMM のうち、133MHz CPU [FSB](#) バスクロックをサポートするものです。

PC-1600 および PC-2100 DDR DRAM

FSB クロックにより、DDR DRAM は動作クロック 200MHz と 266MHz の 2 タイプがあります。DDR DRAM のデータバスは 64-ビットなので、データ転送速度は $200 \times 64 / 8 = 1600 \text{MB/s}$ 及び $266 \times 64 / 8 = 2100 \text{MB/s}$ となります。以上より PC-1600 DDR DRAM は 100MHz を、PC-2100 DDR DRAM は 133MHz FSB クロックを使用していることがわかります。

PCI (ペリフェラルコンポーネントインタフェース)バス

コンピュータと拡張カード間の周辺機器内部での高速データ転送チャンネルです。

PDF フォーマット

電子式文書の形式の一種である PDF フォーマットはプラットフォームに依存しないもので、PDF ファイル読み込みには Windows, Unix, Linux, Mac ...用の各 PDF Reader を使用します。PDF ファイル表示には IE および Netscape のウェブブラウザも使用できますが、この場合 PDF プラグイン (Acrobat Reader を含む)をインストールしておく必要があります。

PnP(プラグアンドプレイ)

PnP 規格は BIOS およびオペレーションシステム (Windows 95 等)の双方に標準レジスタインタフェースを必要とします。これらレジスタは BIOS とオペレーションシステムによるシステムリソースの設定および競合の防止に使用されます。IRQ/DMA/メモリは PnP BIOS またはオペレーションシステムにより自動割り当てされます。現在、PCI カードのほとんどおよび大部分の ISA カードは PnP 対応済です。

POST (電源投入時の自己診断)

電源投入後の BIOS の自己診断手続きは、通常、システム起動時の最初または 2 番目の画面で実行されます。

RDRAM (Rambus DRAM)

ラムバスは大量バーストモードデータ転送を利用するメモリ技術です。理論的にはデータ転送速度はSDRAMよりも高速です。RDRAM チャンネル操作でカスケード処理されます。Intel 820 の場合、1つの RDRAM チャンネルのみが認められ、各チャンネルは 16 ビットデータ長、チャンネルに接続可能な RDRAM デバイスは最大 32 であり、RIMM ソケット数は無関係です。



RIMM (Rambus インラインメモリモジュール)

[RDRAM](#)メモリ技術をサポートする 184 ピンのメモリモジュールです。RIMM メモリモジュールは最大 16 RDRAM デバイスを接続できます。

SDRAM (同期 DRAM)

SDRAM は DRAM 技術の一つで、DRAM が CPU ホストバスと同じクロックを使用するようにしたものです ([EDO](#) および FPM は非同期型でクロック信号は持ちません)。これは[PBSRAM](#)がバーストモード転送を行うのと類似しています。SDRAM は 64 ビット 168 ピン[DIMM](#)の形式で、3.3V で動作します。AOpen は 1996 年第 1 四半期よりデュアル SDRAM DIMM をオンボード(AP5V)でサポートする初のメーカーとなっています。

シャドウ E²PROM

E²PROM 動作をシミュレートするフラッシュ ROM のメモリ領域のことで、AOpen マザーボードはシャドウ E²PROM によりジャンパーおよびバッテリー不要の設計となっています。

SIMM (シングルインラインメモリモジュール)

SIMM のソケットは 72 ピンで片面だけです。PCB 上のゴールデンフィンガーは両側とも同じです。これがシングルインラインと言われる所以です。SIMM は FPM または[EDO](#) DRAM によって構成され、32 ビットデータをサポートします。SIMM は現在のマザーボード上では徐々に見られなくなっています。

SMBus (システムマネジメントバス)

SMBus は I2C バスとも呼ばれます。これはコンポーネント間のコミュニケーション(特に半導体 IC)用に設計された 2 線式のバスです。使用例としては、ジャンパーレスマザーボードのクロックジェネレーターのクロック設定があります。SMBus のデータ転送速度は 100Kbit/s しかなく、1 つのホストと CPU または複数のマスターと複数のスレーブ間でのデータ転送に利用されます。

SPD (既存シリアル検出)

SPD は小さな ROM またはEEPROM デバイスで、DIMM または RIMM 上に置かれます。SPD には DRAM タイミングやチップパラメータ等のメモリモジュール情報が保存されています。SPD はこの DIMM や RIMM 用に最適なタイミングを決定するのに BIOS によって使用されます。

Ultra DMA

Ultra DMA (または、より正確には Ultra DMA/33) は、ハードディスクからコンピュータのデータバス (またはバス) 経由でのコンピュータのランダムアクセスメモリ (RAM) へのデータ転送プロトコルです。Ultra DMA/33 プロトコルでは、バーストモードで従来の [ダイレクトアクセスメモリ \(DMA\)](#) の 2 倍である 33.3MB/s のデータ転送速度を実現します。Ultra DMA はハードディスクメーカーの Quantum corp 社及びチップセットとコンピュータバステクノロジーメーカーの Intel 社によって提案された工業仕様です。お手持ちのコンピュータで Ultra DMA をサポートしている場合、システム起動及びアプリケーション起動が速いことを意味します。またユーザーがグラフィックス中心やハードディスク上の多量データへのアクセスを要するアプリケーションを使用する際の支援をします。Ultra DMA はサイクリカルリダンダンシーチェック (CRC) をサポートし、一歩進んだデータ保護を行います。Ultra DMA には、PIO や DMA と同様、40 ピン IDE インタフェースケーブルを使用します。

16.6MB/s x2 = 33MB/s

16.6MB/s x4 = 66MB/s

16.6MB/s x6 = 100MB/s

USB (ユニバーサルシリアルバス)

USB は 4 ピンのシリアル周辺用バスで、キーボード、マウス、ジョイスティック、スキャナ、プリンタ、モデム等の低・中速周辺機器 (10Mbit/s 以下)がカスケード接続できます。USB により、従来の PC 後部パネルの込み入った配線は不要になります。

VCM(バーチャルチャンネルメモリ)

NEC 社の'バーチャルチャンネルメモリ (VCM)はメモリシステムのマルチメディアサポート能力を大幅に向上させる、新しい DRAM コア構造です。VCM は、メモリコアおよび I/O ピン間に高速な静的レジスタセットを用意することで、メモリバス効率および DRAM テクノロジーの全体的性能を向上させます。VCM テクノロジーにより、データアクセスのレイテンシは減少し、電力消費も減少します。

ZIP ファイル

ファイルサイズを小さくするよう圧縮されたファイル。ファイルの解凍には、DOS モードや Windows 以外のオペレーションシステムではシェアウェアの PKUNZIP (<http://www.pkware.com/>) を、Windows 環境では WINZIP (<http://www.winzip.com/>)を使用します。



トラブルシューティング

システム起動時に何らかの問題が生じた場合は、以下の手順で問題を解決します。

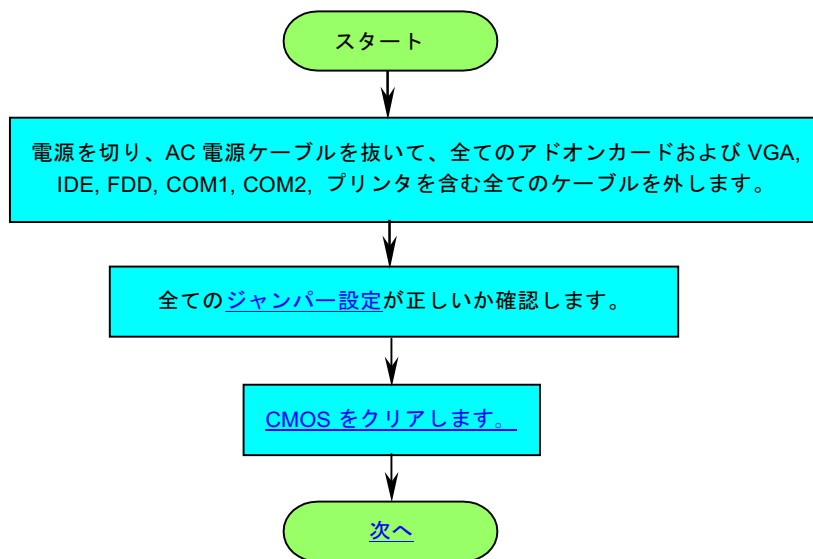

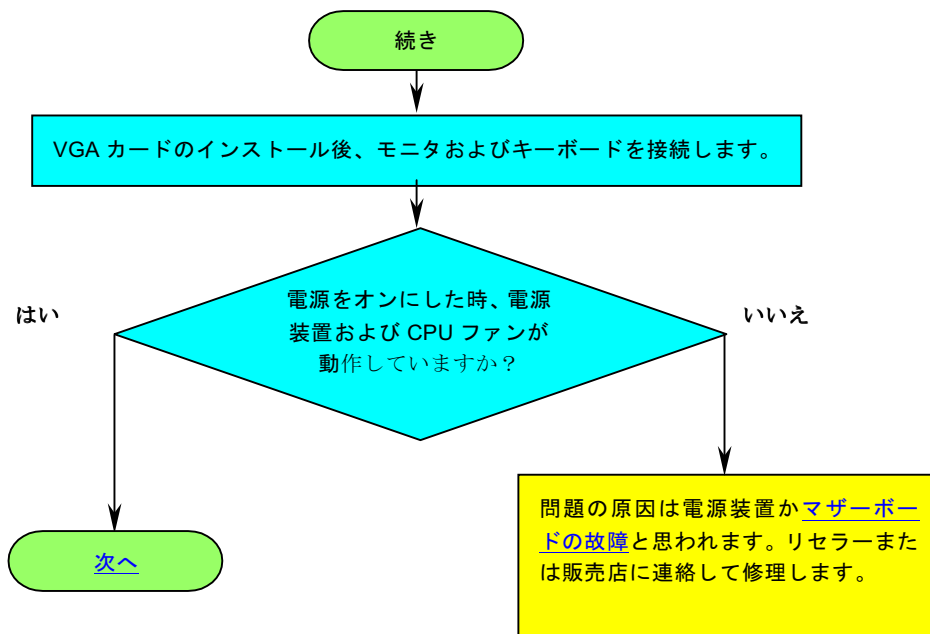

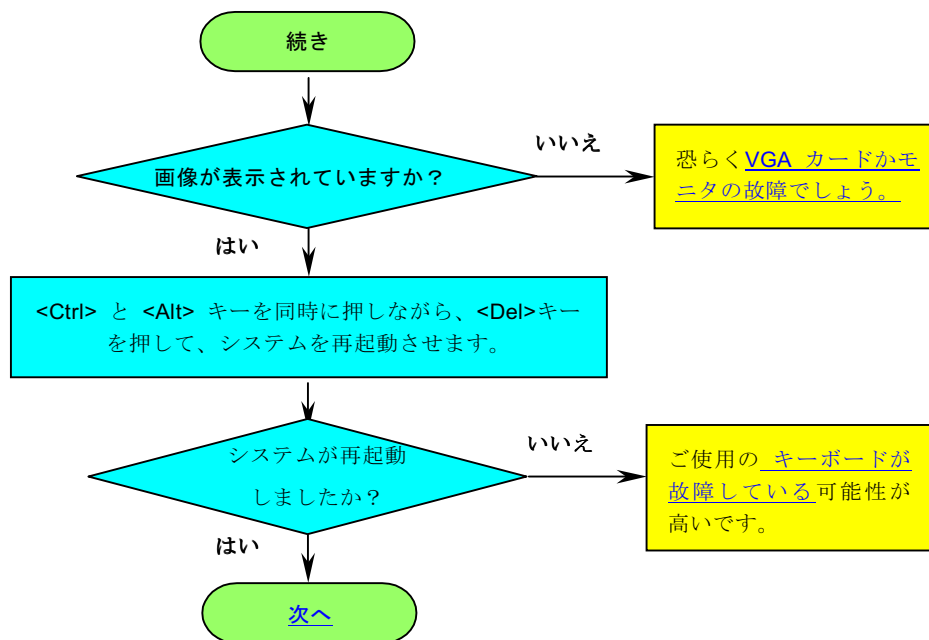

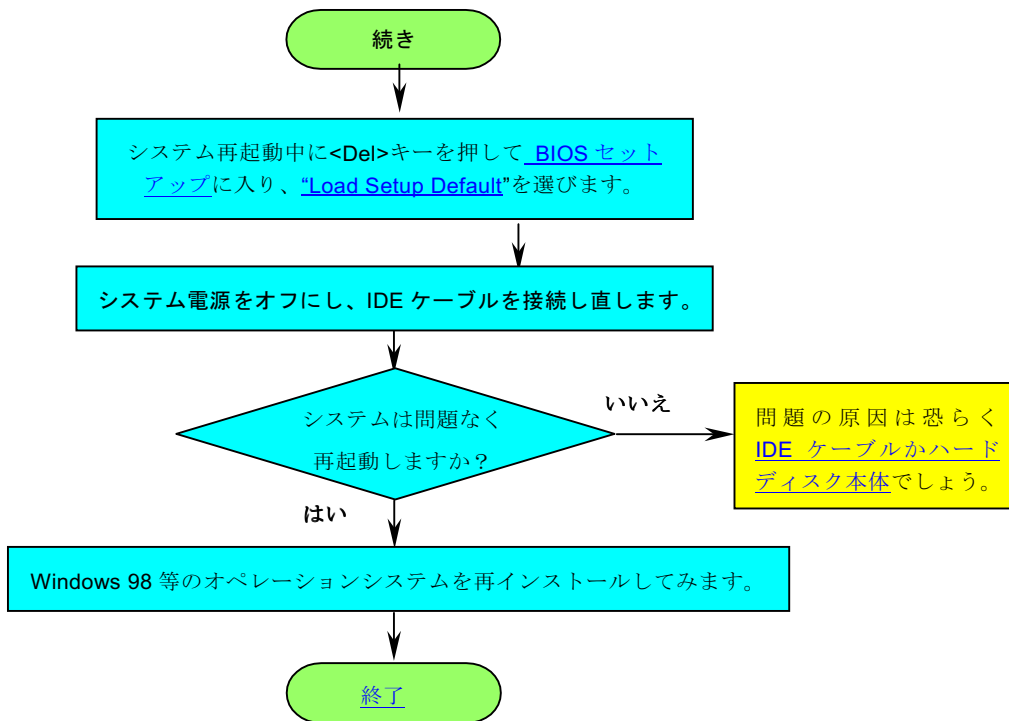



テクニカルサポート

お客様各位へ

この度は、Aopen 製品をお買い上げいただきまして誠にありがとうございます。お客様への最善かつ迅速なサービスが弊社の最優先するところでございます。しかしながら、毎日世界中から E メール及び電話での問い合わせが無数であり、全ての方に遅れずにサービスをご提供いたすことは極めて困難でございます。弊社にご連絡になる前に、まず下記の手順で必要な解決法をご確認になることをお勧めいたします。皆様のご協力で、より多くのお客様に最善のサービスをご提供していただけます。

皆様のご理解に深く感謝を申し上げます!

AOpen テクニカルサポートチーム一同

1

オンラインマニュアル: マニュアルを注意深くお読みになり、ジャンパー設定及びインストール手順が正しく行われることを確認してください。

<http://www.aopen.com.tw/tech/download/manual/default.htm>

2

テストレポート: 自作パソコンのための互換性テストレポートより、マザーボード、アドンカード及びデバイスを選択するようお勧めいたします。

<http://www.aopen.com.tw/tech/report/default.htm>

3

FAQ: 最新の FAQ (よく尋ねられた質問) よりトラブルの解決法が発見するかもしれません。

<http://www.aopen.com.tw/tech/faq/default.htm>

4

ソフトウェアのダウンロード: アップデートされた最新 BIOS、ユーティリティ及びドライバをチェックして取得してください。

<http://www.aopen.com.tw/tech/download/default.htm>

5

ニュースグループ: お抱えになっているトラブルに関して、弊社のエンジニアもしくはパワーユーザーよりその解決法をニュースグループに掲載されているかもしれません。

<http://www.aopen.com.tw/tech/newsgrp/default.htm>

6

販売店及びリセラーへのご連絡: 弊社は当社製品をリセラー及びSIを経由して販売しております。彼らはお客様のパソコン状況をよく知り、弊社より効率的にトラブルを解決することができます。彼らのサービス次第、お客様が彼らに別の製品を購入する意思が大きく左右されます。

7

弊社へのご連絡: 弊社までご連絡になる前に、システムに関する詳細情報及びエラー状況を確認して、必要に応じてご提供を求められる場合もあります。パーツナンバー、シリアルナンバー及び **BIOS** バージョンなどの情報提供も常に役に立ちます。

パーツナンバー及びシリアルナンバー

パーツナンバー及びシリアルナンバーがバーコードラベルに印刷されています。バーコードラベルは包装の外側、ISA/CPU スロットまたは PCB のコンポーネント側にあります。以下は一例です。

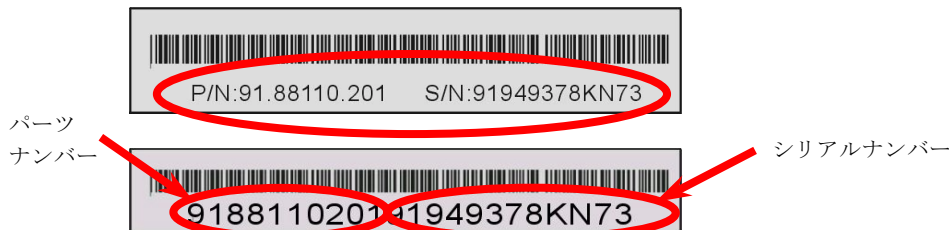

P/N: 91.88110.201 がパーツナンバーで、**S/N: 91949378KN73** がシリアルナンバーです。

モデルネーム及びBIOSバージョン

モデルネーム及び BIOS バージョンがシステム起動時の画面 (POST画面)の左上に表示されます。以下は一例です。

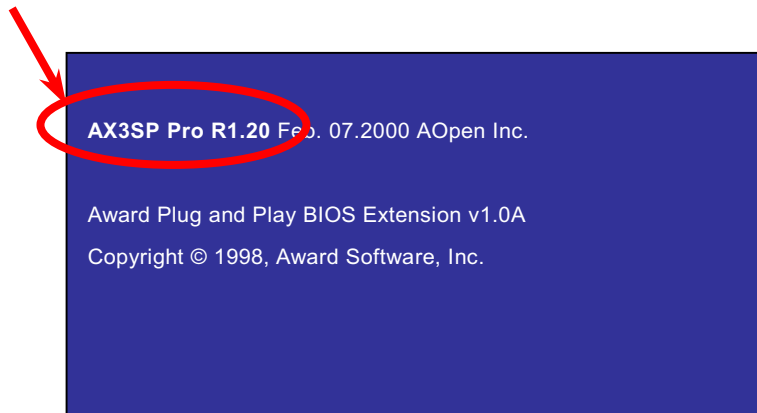

AX3SP Pro がマザーボードのモデルネームで、**R1.20** が BIOS バージョンです。



製品の登録

ClubAopen

Welcome to AOpen Inc.



Aopen 製品をお買い上げいただきまして、誠にありがとうございます。製品登録により、弊社からの万全たるサービスが保証されますので、是非下記の製品登録手続きを済ますようお勧め致します。製品登録後のサービスは以下の通りです。

- オンラインのロットマシンゲームに参加して、ボーナス点数を累積して Aopen の景品と引き換えることができます。
- クラブ Aopen プログラムのゴールドメンバーにアップグレードされます。
- 製品の安全性に関する注意の電子メールが届きます。製品に技術上注意すべき点があれば、便利な電子メールで迅速にユーザーに通知することはその目的です。
- 製品に関する最新情報が電子メールで届けられます。
- Aopen のウェブサイトにおける個人ページを有することができます。
- BIOS/ドライバ/ソフトウェアの最新リリース情報が電子メールで届けられます。
- 特別な製品キャンペーンに参加する機会があります。
- 世界中の Aopen 専門家からの技術サポートを受ける優先権があります。
- ウェブ上のニュースグループでの情報交換が可能です。

お客様からの情報は暗号化されていますので、他人や他社により流用される心配はございません。なお、Aopen はお客様からのいかなる情報も公開はいたしません。弊社のプライバシー方針に関する詳細は、[オンラインでのプライバシーの指針](#)をご覧ください。

注意: 製品が相異なる販売店やリテラーから購入された場合、或いは購入の日付が同一でない場合において、各製品別に製品登録してください。..



弊社へのご連絡



弊社製品に関するご質問は何なりとお知らせください。皆様のご意見をお待ちしております。

太平洋地区

AOpen Inc.

Tel: 886-2-2696-1333

Fax: 886-2-8691-2233

ヨーロッパ

AOpen Computer b.v.

Tel: 31-73-645-9516

Fax: 31-73-645-9604

米国

AOpen America Inc.

Tel: 1-510-498-8928

Fax: 1-408-922-2935, 1-408-432-0496

中国

艾尔鹏国际 (股)有限公司

Tel: 49-2102-157700

Fax: 49-2102-157799

ドイツ

AOpen Computer GmbH.

Tel: 49-2102-157700

Fax: 49-2102-157799

Web Site: <http://www.aopen.com.tw>

Eメール：下記のご連絡フォームをご利用になりメールでご連絡ください。

英語 <http://www.aopen.com.tw/tech/contact/techusa.htm>

日本語 <http://aojp.aopen.com.tw/tech/contact/techjp.htm>

中国語 <http://w3.aopen.com.tw/tech/contact/techtw.htm>

ドイツ語 <http://www.aopencom.de/tech/contact/techde.htm>

フランス語 <http://aofr.aopen.com.tw/tech/contact/techfr.htm>

簡体字中国語 <http://www.aopen.com.cn/tech/contact/techcn.htm>

